

Годовой отчет 2014



РОСНЕФТЬ



**ПОБЕДА
ЭФФЕКТИВНОСТЬ
ОТВЕТСТВЕННОСТЬ**



Электронная версия годового отчета:
www.rosneft.ru/attach/0/02/01/a_report_2014.pdf

Наименования НК «Роснефть», «Роснефть», Компания подразумевают либо ОАО «НК «Роснефть», либо ОАО «НК «Роснефть» и ее дочерние и зависимые общества в зависимости от контекста. Наименования ТНК-ВР, компания ТНК-ВР подразумевают группу ТНК-ВР. Данный отчет содержит заявления прогнозного характера, которые связаны с рисками и неопределенностью. Фактические результаты деятельности ОАО «НК «Роснефть» могут существенно отличаться от результатов, представленных в прогнозных заявлениях, в результате влияния различных факторов. Для пересчета тонн в баррели применяется коэффициент 7,404. Для пересчета 1000 кубических метров газа в баррели нефтяного эквивалента используется средний коэффициент 6,09. Для пересчета газового конденсата по ЗАО «Роспан» в баррели нефтяного эквивалента используется коэффициент 8,3.

СОДЕРЖАНИЕ

Обращение Председателя Совета директоров	4
Обращение Президента, Председателя Правления	6
Ключевые события 2014 г.	8
Победа	10
Эффективность	12
Ответственность	14
Активы и регионы деятельности в 2014 г.	16
Бизнес-модель	18
Стратегия развития ОАО «НК «Роснефть» до 2030 г.	20
Долгосрочная программа развития и отчет о ее исполнении	22
Реализация инвестиционной программы в 2014 г.	23
Основные показатели производственной и финансовой деятельности в 2014 г.	26
КОРПОРАТИВНОЕ УПРАВЛЕНИЕ	34
Система корпоративного управления	36
Состав Совета директоров ОАО «НК «Роснефть»	40
Состав Правления ОАО «НК «Роснефть»	48
Вознаграждение членов Совета директоров и менеджмента	52
Акционерный капитал	54
Дивидендная политика	57
Управление рисками, внутренний контроль и внутренний аудит	59
Раскрытие информации	64
РАЗВИТИЕ ШЕЛЬФОВЫХ ПРОЕКТОВ	66
Открытие месторождения «Победа» — главное событие мировой нефтегазовой отрасли в 2014 г.	68
Проекты на шельфе острова Сахалин на Дальнем Востоке. Применение уникальных технологических решений	70
РАЗВЕДКА И ДОБЫЧА	76
Основные итоги деятельности в 2014 г.	78
Ресурсная база и добыча «Роснефти»	80
Геологоразведочные работы и восполнение ресурсной базы	82
Краткий обзор производства по регионам деятельности	84
Создание высокотехнологичного сервисного бизнеса	90
Развитие международных проектов в перспективных нефтегазовых регионах	94
ВЗАИМООТНОШЕНИЯ С ПОСТАВЩИКАМИ И ПОДРЯДЧИКАМИ	96
ГАЗОВЫЙ БИЗНЕС	100
Добыча газа	104
ПЕРЕРАБОТКА, КОММЕРЦИЯ И ЛОГИСТИКА	108
Переработка нефти	110
Повышение эффективности реализации нефти и газа	117
ПОВЫШЕНИЕ ЭНЕРГОЭФФЕКТИВНОСТИ И ЭНЕРГОСБЕРЕЖЕНИЕ	124
ЛОКАЛИЗАЦИЯ ТЕХНИКИ И ТЕХНОЛОГИЙ	128
ИННОВАЦИИ И НАУЧНО-ТЕХНИЧЕСКАЯ ДЕЯТЕЛЬНОСТЬ	132
СОЦИАЛЬНАЯ ОТВЕТСТВЕННОСТЬ	140
Охрана труда и промышленная безопасность	142
Охрана окружающей среды — итоги 2014 г.	144
Коллектив Компании	150
ПРИЛОЖЕНИЕ №1. Консолидированная финансовая отчетность и аудиторское заключение	158
ПРИЛОЖЕНИЕ №2. Основные факторы риска	206
ПРИЛОЖЕНИЕ №3. Отчет о соблюдении принципов и рекомендаций Кодекса корпоративного управления	214
ПРИЛОЖЕНИЕ №4. Перечень крупных сделок, а также сделок, в совершении которых имеется заинтересованность, совершенных ОАО «НК «Роснефть» в 2014 г.	221
ПРИЛОЖЕНИЕ №5. Информация о выполнении поручений и указаний Президента РФ и поручений Правительства РФ	280
ПРИЛОЖЕНИЕ №6. Бухгалтерская (финансовая) отчетность и аудиторское заключение	286
ДОПОЛНИТЕЛЬНАЯ ИНФОРМАЦИЯ	319
Термины и сокращения	319
Общие сведения об ОАО «НК «Роснефть»	321
Контактная информация	322

ГОДОВОЙ ОТЧЕТ С ЭЛЕМЕНТАМИ ИНТЕГРИРОВАННОЙ ОТЧЕТНОСТИ

Годовой отчет ОАО «НК «Роснефть» за 2014 г. содержит элементы интегрированной отчетности в соответствии с определениями, включенными в Международный стандарт интегрированной отчетности, опубликованный Международным советом по интегрированной отчетности (МСИО). Он направлен на представление финансовых результатов и достижений в области устойчивого развития Компании, подчеркивая существующие взаимосвязи между конкурентной средой, стратегией Компании, бизнес-моделью, системой управления рисками и четкой структурой корпоративного управления. С 2012 г. ОАО «НК «Роснефть» принимает участие в пилотной программе МСИО, целью которой является четкое определение международных стандартов интегрированной отчетности.

Посетите наш сайт: www.rosneft.ru



ОБРАЩЕНИЕ ПРЕДСЕДАТЕЛЯ СОВЕТА ДИРЕКТОРОВ ОАО «НК «РОСНЕФТЬ»



Уважаемые акционеры!

В 2014 г., несмотря на кризис на нефтяном рынке, НК «Роснефть» в очередной раз подтвердила статус ведущей российской нефтегазовой корпорации, крупнейшего налогоплательщика Российской Федерации, обеспечивающего значительную часть налоговых поступлений в бюджет государства, и одного из лидеров мировой нефтегазовой отрасли в целом.

В течение отчетного периода основные события в индустрии были связаны с проектами, осуществляемыми при участии Компании. Это и успешное окончание поискового бурения на новом месторождении «Победа» в Карском море, и открытие Карской нефтегазоносной провинции, и начало добычи на крупнейшей в мире буровой платформе «Беркут» в Охотском море.

Согласно оценке независимого аудитора Degolyer & MacNaughton,

доказанные запасы углеводородов по классификации SEC составили 34 млрд б.н.э. (4,6 млрд т.н.э.), возмещение добычи приростом доказанных запасов — 154%. Прирост в 1 млрд б.н.э. был обеспечен за счет эффективного вовлечения запасов (включая трудноизвлекаемые) в разработку посредством эксплуатационного бурения. Оптимизация системы разработки и успешная реализация программы геолого-технических мероприятий на базовом фонде скважин позволила прирастить дополнительно 1,8 млрд б.н.э.

Компания выполнила сейсмические работы 2Д в объеме 33 тыс. пог. км, сейсмические работы 3Д в объеме 22 тыс. кв. км, пробурила 100 поисково-разведочных скважин с успешностью 80%. В результате было открыто 5 новых месторождений (в том числе 2 на шельфе) и 64 новые залежи углеводородного сырья на существующих месторождениях.

В 2014 г., несмотря на кризис на нефтяном рынке, НК «Роснефть» в очередной раз подтвердила статус ведущей российской нефтегазовой корпорации, крупнейшего налогоплательщика Российской Федерации, обеспечивающего значительную часть всех налоговых поступлений консолидированного бюджета РФ, и одного из лидеров мировой нефтегазовой отрасли в целом.

В течение отчетного периода основные события в индустрии были связаны с проектами, осуществляемыми при участии компании. Это и успешное окончание поискового бурения на новом месторождении «Победа» в Карском море, и открытие карской нефтегазоносной провинции, и начало добычи на крупнейшей в мире буровой платформе «Беркут» в Охотском море.

Общий объем затрат на инновации Компании вырос на 15%, в том числе затраты на НИОКР увеличились на 43% по сравнению с 2013 г. Компания совершенствует технологии повышения эффективности эксплуатации зрелых месторождений, а также продолжает разработки перспективных технологий освоения низкопроницаемых газовых залежей и трудноизвлекаемых запасов в обустроенных регионах добычи углеводородов в Западной Сибири. Компания удерживает лидерство в области исследований на Арктическом шельфе. Программа экспедиций «Кара-зима-2014» и «Кара-лето-2014» стала самой крупной в истории изучения акватории северных морей.

В 2014 г. «Роснефть» продолжила реализацию социально значимых программ, о чем говорит ряд двусторонних соглашений, заключенных с субъектами Российской Федерации и направленными

на создание благоприятных экономических, правовых и организационных условий для развития социальной инфраструктуры субъектов, реализации на их территории социальных проектов, развития инвестиционной деятельности, удовлетворения нужд в основных видах нефтепродуктов и в природном газе.

На протяжении 2014 г. менеджмент ОАО «НК «Роснефть» проводил взвешенную и ответственную инвестиционную и финансовую политику по контролю издержек, повышению ликвидности, своевременному погашению долга и дивидендным выплатам. Успешные итоги деятельности Компании в 2014 г. подтверждают эффективность применяемой стратегии, значимость обозначенных приоритетов и позволяют рассчитывать на дальнейшее устойчивое развитие «Роснефти» на благо акционеров.

С уважением,
Председатель Совета директоров
ОАО «НК «Роснефть»
Александр Некипелов



ОБРАЩЕНИЕ ПРЕЗИДЕНТА, ПРЕДСЕДАТЕЛЯ ПРАВЛЕНИЯ ОАО «НК «РОСНЕФТЬ»



Уважаемые акционеры!

Представляю годовой отчет о деятельности ОАО «НК «Роснефть» за 2014 г.

Прошедший год был насыщен значимыми для нашей Компании достижениями. Безусловно, самое яркое, можно сказать, историческое событие 2014 г. — открытие крупной нефтегазовой провинции в Карском море, разведанные ресурсы которой по своим объемам сопоставимы с запасами всей Саудовской Аравии. Это в разы увеличивает минерально-сырьевой потенциал России. И еще много лет позволит нашей стране оставаться в числе лидеров по добыче нефти и газа. Поэтому новое месторождение назвали символично — «Победа».

Мы думаем о будущем Компании, о перспективе ее развития и предметно занимаемся расширением нашей ресурсной базы. На протяжении последних шести лет «Роснефть» стабильно замещает более 100% своей добычи новыми запасами.

И сегодня Компания обеспечена доказанными запасами углеводородов более чем на два десятилетия вперед.

Мы продолжаем успешно развивать шельфовые проекты, при разработке которых «Роснефть» широко использует современные технологии, передовые инновационные разработки. В 2014 г. мы начали промышленное освоение месторождения Аркутун-Даги в Охотском море и добычу нефти на Северном Чайво на Сахалине.

На новый уровень вышел наш газовый бизнес. За два последних года Компания утроила добычу природного газа, сформировала портфель конкурентоспособных газовых проектов. И стала третьим производителем газа в России. Это — хороший результат, но мы стремимся к большему — в наших планах стать вторыми.

«Роснефть», сохраняя старые рынки, выходит на новые экспортные маршруты, продолжает наращивать свое присутствие в перспективном

ПРОШЕДШИЙ ГОД БЫЛ НАСЫЩЕН ЗНАЧИМЫМИ ДЛЯ НАШЕЙ КОМПАНИИ ДОСТИЖЕНИЯМИ. БЕЗУСЛОВНО, САМОЕ ЯРКОЕ, МОЖНО СКАЗАТЬ, ИСТОРИЧЕСКОЕ СОБЫТИЕ 2014 Г. — ОТКРЫТИЕ КРУПНОЙ НЕФТЕГАЗОВОЙ ПРОВИНЦИИ В КАРСКОМ МОРЕ, РАЗВЕДАННЫЕ РЕСУРСЫ КОТОРОЙ ПО СВОИМ ОБЪЕМАМ СОПОСТАВИМЫ С ЗАПАСАМИ ВСЕЙ САУДОВСКОЙ АРАВИИ. ЭТО В РАЗЫ УВЕЛИЧИВАЕТ МИНЕРАЛЬНО-СЫРЬЕВОЙ ПОТЕНЦИАЛ РОССИИ. И ЕЩЕ МНОГО ЛЕТ ПОЗВОЛИТ НАШЕЙ СТРАНЕ ОСТАВАТЬСЯ В ЧИСЛЕ ЛИДЕРОВ ПО ДОБЫЧЕ НЕФТИ И ГАЗА. ПОЭТОМУ НОВОЕ МЕСТОРОЖДЕНИЕ НАЗВАЛИ СИМВОЛИЧНО — «ПОБЕДА».

МЫ ПРОДОЛЖАЕМ УСПЕШНО РАЗВИВАТЬ ШЕЛЬФОВЫЕ ПРОЕКТЫ, ПРИ РАЗРАБОТКЕ КОТОРЫХ «РОСНЕФТЬ» ШИРОКО ИСПОЛЬЗУЕТ СОВРЕМЕННЫЕ ТЕХНОЛОГИИ, ПЕРЕДОВЫЕ ИННОВАЦИОННЫЕ РАЗРАБОТКИ. В 2014 Г. МЫ НАЧАЛИ ПРОМЫШЛЕННОЕ ОСВОЕНИЕ МЕСТОРОЖДЕНИЯ АРКУТУН-ДАГИ В ОХОТСКОМ МОРЕ И ДОБЫЧУ НЕФТИ НА СЕВЕРНОМ ЧАЙВО НА САХАЛИНЕ.

Азиатско-Тихоокеанском регионе. Эта задача является нашим безусловным приоритетом, конечно, не в ущерб сотрудничеству с европейскими партнерами. В 2014 г. поставки по восточному направлению уже выросли более чем на 40%. В 2015 г. планируем увеличить их еще на 30%.

Конкуренция на глобальных энергетических рынках становится все более жесткой. И для достижения успеха нужно использовать все возможности, сокращать издержки на всех этапах производства. Менеджмент Компании это прекрасно понимает и постоянно держит этот вопрос в поле особого внимания.

«РОСНЕФТЬ» СТАБИЛЬНО СОХРАНЯЕТ САМУЮ НИЗКУЮ СЕБЕСТОИМОСТЬ ДОБЫЧИ. В 2014 Г. НАМ УДАЛОСЬ СНИЗИТЬ ЕЕ ДО 4 ДОЛЛАРОВ НА БАРРЕЛЬ НЕФТЯНОГО ЭКВИВАЛЕНТА.

Учитывая непростую экономическую ситуацию 2014 г., существенное падение цены на нефть, мы провели

серьезную работу по оптимизации расходов, смогли удержать расценки собственного сервиса на уровне 2013 г.

Хотел бы особо отметить, мы стремимся сохранить высокопрофессиональный коллектив «Роснефти»: именно наши специалисты — главный ресурс Компании, основа ее процветания в будущем.

Основными стратегическими целями «Роснефти» являются: обеспечение динамичного развития Компании, рост ее инвестиционной привлекательности, повышение акционерной стоимости. Наша дивидендная политика основана на соблюдении баланса интересов Компании и ее акционеров.

По итогам отчетного года чистая прибыль составила почти 350 млрд рублей. И принципиальная позиция Компании по дивидендным выплатам даже сегодня, в сложных внешних условиях, не изменилась: 25% от чистой прибыли по МСФО будет выплачено нашим акционерам.

Уважаемые акционеры, все эти результаты достигнуты благодаря огромной работе всего коллектива Компании. У нас общая цель — сделать «Роснефть» еще более динамичной, современной и эффективной.

**Президент,
Председатель Правления
ОАО «НК «Роснефть»
Игорь Сечин**



КЛЮЧЕВЫЕ СОБЫТИЯ 2014 Г.

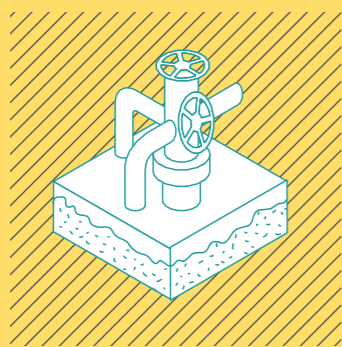

«Роснефть» и «СИБУР» заключили контракты на поставку попутного нефтяного газа с месторождений Компании, а также на продажу «СИБУРом» «Роснефти» сухого отбензиненного газа, вырабатываемого на Нижневартовском и Белозерном ГПЗ. Новые договоры будут действовать до 2032 г. включительно.



50

СОГЛАШЕНИЙ ПОДПИСАНО НА САНКТ-ПЕТЕРБУРГСКОМ МЕЖДУНАРОДНОМ ЭКОНОМИЧЕСКОМ ФОРУМЕ

ОАО «НК «Роснефть» выступило организатором Саммита энергетических компаний «Нефтегазовые компании — двигатель изменений» мировой экономики в рамках Петербургского международного экономического форума. В саммите приняли участие более 30 руководителей ведущих мировых нефтегазовых компаний.

«Роснефть» и Pirelli расширяют сотрудничество в сфере торговли и маркетинга: компании подписали Соглашение о взаимопонимании, обозначающее перечень областей сотрудничества в рамках совместных маркетинговых проектов в розничной сети ОАО «НК «Роснефть».

16 мая 2014 г. ОАО «НК «Роснефть» успешно завершило выкуп акций у миноритарных акционеров ОАО «РН Холдинг».

«Роснефть» и кубинская компания CUPET подписали соглашение о сотрудничестве в области повышения нефтеотдачи на зрелых месторождениях Кубы.

«Роснефть» и национальная компания Венесуэлы PDVSA подписали договор о создании совместного предприятия, которое будет оказывать инженеринговые и строительные услуги по созданию объектов нефтяной и иной инфраструктуры.



130

МЛН Т — СУММАРНЫЕ ИЗВЛЕКАЕМЫЕ ЗАПАСЫ НЕФТИ

396

МЛРД КУБ. М — СУММАРНЫЕ ИЗВЛЕКАЕМЫЕ ЗАПАСЫ ПРИРОДНОГО ГАЗА

«Роснефть» открыла в Карском море новое месторождение «Победа», завершив бурение самой северной в мире арктической скважины « Университетская-1 ».

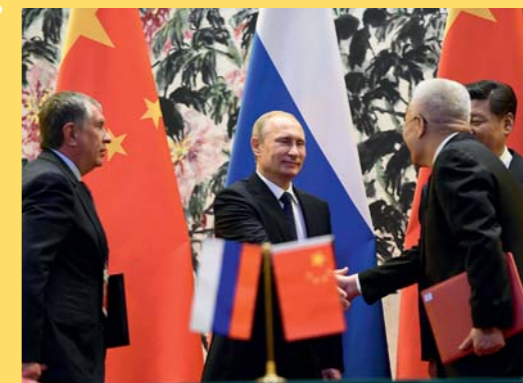

«Роснефть» и китайская CNPC одобрили технико-экономическое обоснование (ТЭО) проекта строительства Тяньцзиньского НПЗ в части нефтеперерабатывающего комплекса.

СОБЫТИЯ ПОСЛЕ ОТЧЕТНОЙ ДАТЫ

ЯНВАРЬ

«Роснефть» начала добычу нефти на месторождении Аркутун-Даги с использованием буровой платформы «Беркут», самой крупной в мире. Объем добычи на месторождении при выходе на плановую мощность достигнет 4,5 млн т в год.

ФЕВРАЛЬ

«Роснефть» досрочно погасила часть кредита, привлеченного для покупки ТНК-ВР. Общая сумма погашений кредитов составила с декабря 2013 г. 33 млрд долларов США в полном соответствии с условиями соглашений. За два месяца 2015 г. Компания погасила более половины обязательств, приходящихся к погашению в 2015 г.



ФЕВРАЛЬ

«Роснефть» завершила сделку по приобретению 100% доли в ООО «Оренбургская буровая компания» (ОБК) у группы ВТБ. Приобретение ОБК позволило обеспечить наиболее важные регионы деятельности Компании буровыми мощностями на условиях максимальной эффективности с точки зрения ценообразования.



Президент Российской Федерации В. В. Путин дал старт к запуску нефтегазодобывающей платформы «Беркут», самой мощной из существующих в мире.

Акции ОАО «НК «Роснефть» после вступления в силу новых правил листинга с 9 июня 2014 г. включены в котировальный список первого (высшего) уровня листинга Московской биржи, что позволит расширить базу инвесторов за счет управляющих пенсионными накоплениями и страховыми резервами.

«Роснефть» приобрела 8 компаний, входящих в группу Weatherford, занимающихся бурением и ремонтом скважин в России и Венесуэле. Реализация данного соглашения позволит «Роснефти» укрепить позиции на рынке буровых услуг и работ по текущему и капитальному ремонту скважин и расширить спектр подрядчиков по оказанию сервисных услуг, что позволит повысить эффективность бурения и добычи углеводородов, усилив финансовые показатели.



«Роснефть» осуществила рекордный гидроразрыв пласта на Уренгойском месторождении, который позволил увеличить дебит газа на скважине почти в 9 раз.

23,5

ТЫС. Т / СУТ — ИСТОРИЧЕСКИЙ МАКСИМУМ СУТОЧНОЙ ДОБЫЧИ НА ОАО «ВЕРХНЕЧОНСКИЙ НЕФТЕГАЗ»

Государственная комиссия по запасам (ГКЗ) подтвердила факт открытия нового арктического газонефтяного месторождения «Победа» на шельфе Карского моря с суммарными извлекаемыми запасами нефти 130 млн т и газа — 396 млрд кубометров.



«Роснефть» и Essar подписали документ об основных коммерческих условиях поставок нефти и нефтепродуктов на НПЗ Essar в Индии. Компания продолжает последовательную работу по расширению присутствия на развивающихся высокодоходных рынках сбыта АТР.

МАРТ

«Роснефть» завершила сделку по приобретению 100% акций холдинга «САНОРС» (ЗАО «Новокуйбышевская нефтехимическая компания»). Синергетический эффект от интеграции позволит усилить вектор нефтехимического развития и повысить добавленную стоимость производства.

22

МЛН Т В ГОД — ВЫХОД ВАНКОРА, КРУПНЕЙШЕГО МЕСТОРОЖДЕНИЯ В РОССИИ, ОТКРЫТОГО ЗА ПОСЛЕДНИЕ 20 ЛЕТ, НА ПОЛКУ ДОБЫЧИ



«ПОБЕДА»

НОВОЕ НЕФТЕГАЗОВОЕ МЕСТОРОЖДЕНИЕ «ПОБЕДА» НА ШЕЛЬФЕ КАРСКОГО МОРЯ ОТКРЫТО ПО РЕЗУЛЬТАТАМ БУРЕНИЯ САМОЙ СЕВЕРНОЙ В МИРЕ АРКТИЧЕСКОЙ СКВАЖИНЫ «УНИВЕРСИТЕТСКАЯ-1»

2113 м 250 км 81 м

ГЛУБИНА ВЕРТИКАЛЬНОЙ СКВАЖИНЫ

ОТ МАТЕРИКОВОЙ ЧАСТИ РОССИЙСКОЙ ФЕДЕРАЦИИ

ГЛУБИНА МОРЯ В ТОЧКЕ БУРЕНИЯ

130

МЛН Т – СУММАРНЫЕ ИЗВЛЕКАЕМЫЕ ЗАПАСЫ НЕФТИ

396

МЛРД КУБ. М – СУММАРНЫЕ ИЗВЛЕКАЕМЫЕ ЗАПАСЫ СВОБОДНОГО ГАЗА

РАЗРАБОТКА ЮЖНО-КАРСКОЙ НЕФТЕГАЗОНОСНОЙ ОБЛАСТИ СТАНЕТ ДЛЯ РОССИИ ТАКИМ ЖЕ ПРОРЫВОМ, КАКИМ В 60-Е ГОДЫ ПРОШЛОГО ВЕКА СТАЛ САМОТЛОР, ОБЕСПЕЧИВШИЙ НЕФТЯНОЙ ПРОМЫШЛЕННОСТИ ВТОРОЕ РОЖДЕНИЕ. В ЦЕЛОМ РОССИЙСКИЙ АРКТИЧЕСКИЙ ШЕЛЬФ – ОДИН ИЗ САМЫХ ПЕРСПЕКТИВНЫХ НЕФТЕГАЗОНОСНЫХ РЕГИОНОВ МИРА ПО ЗАПАСАМ УГЛЕВОДОРОДОВ.



«Могу проинформировать об открытии первого нефтегазоконденсатного месторождения в новой, Карской морской провинции. Получена первая нефть. Это уникальный результат при первом поисковом бурении на шельфе на абсолютно новом месторождении. Это наша общая победа, в ее достижении участвовали наши друзья и партнеры. И мы хотим назвать это месторождение «Победа».

Игорь Сечин
27 сентября 2014 г.,
церемония завершения бурения

0,02%

МАССОВОЕ СОДЕРЖАНИЕ СЕРЫ

1,5%

СОДЕРЖАНИЕ СМОЛ

60-70%

ВЫХОД СВЕТЛЫХ ФРАКЦИЙ

СВЕРХЛЕГКАЯ НЕФТЬ ПРЕВОСХОДИТ ЭТАЛОННУЮ НЕФТЬ МАРКИ BRENT, А ТАКЖЕ МАРКИ SIBERIAN LIGHT И WTI, СОПОСТАВИМА ПО ХАРАКТЕРИСТИКАМ С НЕФТЬЮ МЕСТОРОЖДЕНИЯ «БЕЛЫЙ ТИГР» ШЕЛЬФА ВЬЕТНАМА.

808 КГ/М³

ПЛОТНОСТЬ



МЕСТОРОЖДЕНИЕ «ПОБЕДА» В КАРСКОМ МОРЕ – ПРОДОЛЖЕНИЕ ЗАПАДНО-СИБИРСКОГО НЕФТЕГАЗОНОСНОГО БАСЕЙНА

УЧАСТНИКИ ПРОЕКТА



ЭФФЕКТИВНОСТЬ

3,9

ДОЛЛ. США НА Б.Н.Э.
ОПЕРАЦИОННЫЕ
ЗАТРАТЫ НА ДОБЫЧУ

ЛУЧШИЙ УДЕЛЬНЫЙ ПОКАЗАТЕЛЬ СРЕДИ МИРОВЫХ ПУБЛИЧНЫХ НЕФТЯНЫХ КОМПАНИЙ

33

ТЫС.
ПОГОННЫХ КМ
СЕЙСМИЧЕСКИХ
РАБОТ 2Д

22

ТЫС. КВ. КМ
СЕЙСМИЧЕСКИХ
РАБОТ 3Д

100

ПОИСКОВО-
РАЗВЕДОЧНЫХ
СКВАЖИН

80%

УСПЕШНОСТЬ
БУРЕНИЯ ПОИСКОВО-
РАЗВЕДОЧНЫХ
СКВАЖИН

ЛОКАЛИЗАЦИЯ ТЕХНИКИ И ТЕХНОЛОГИЙ



ЭФФЕКТИВНАЯ РАЗРАБОТКА РЕСУРСНОЙ БАЗЫ



МАКСИМАЛЬНАЯ ДОХОДНОСТЬ ДЛЯ ВСЕХ АКЦИОНЕРОВ



ЗАЩИТА ОКРУЖАЮЩЕЙ СРЕДЫ

ЛИДИРУЮЩИЕ
ПОЗИЦИИ СРЕДИ
ПУБЛИЧНЫХ
НЕФТЯНЫХ
КОМПАНИЙ МИРА
ПО ДОКАЗАННЫМ
ЗАПАСАМ
И ВЕЛИЧИНЕ
РЕСУРСОВ
УГЛЕВОДОРОДОВ

ЗАМЕЩЕНИЕ ЗАПАСОВ

154 %

КОЭФФИЦИЕНТ
ЗАМЕЩЕНИЯ ЗАПАСОВ
УГЛЕВОДОРОДОВ

«На протяжении шести последних лет «Роснефть» стабильно замещает более 100% своей добычи новыми запасами и намерена продолжить эту практику».

Игорь Сечин

УВЕЛИЧЕНИЕ
ОБЪЕМА ЗАПАСОВ

УСПЕШНЫЕ ГЕОЛОГОРАЗВЕДОЧНЫЕ
РАБОТЫ

БУРЕНИЕ И ВВОД В РАЗРАБОТКУ
НОВЫХ УЧАСТКОВ

ЭФФЕКТИВНАЯ РАБОТА ПО
ПОДДЕРЖАНИЮ И УВЕЛИЧЕНИЮ
ПРОДУКТИВНОСТИ БАЗОВОГО
ФОНДА СКВАЖИН МЕСТОРОЖДЕНИЙ
КОМПАНИИ

УЛУЧШЕНИЕ ПЕРСПЕКТИВ РАЗРАБОТКИ
И СООТВЕТСТВУЮЩИХ ОБЪЕМОВ
ТРУДНОИЗВЛЕКАЕМЫХ ЗАПАСОВ
МЕСТОРОЖДЕНИЯ КОМПАНИИ
В ЗАПАДНОЙ СИБИРИ

ОТКРЫТО:

5

НОВЫХ
МЕСТОРОЖДЕНИЙ
(В ТОМ ЧИСЛЕ
2 НА ШЕЛЬФЕ)

64

НОВЫЕ ЗАЛЕЖИ
НА СУЩЕСТВУЮЩИХ
МЕСТОРОЖДЕНИЯХ

СОБСТВЕННЫЙ ФЛОТ
БУРОВЫХ УСТАНОВОК
ОАО «НК «РОСНЕФТЬ»

ДОЛЯ ВНУТРЕННЕГО
СЕРВИСА РЕМОНТА
И ОСВОЕНИЯ СКВАЖИН

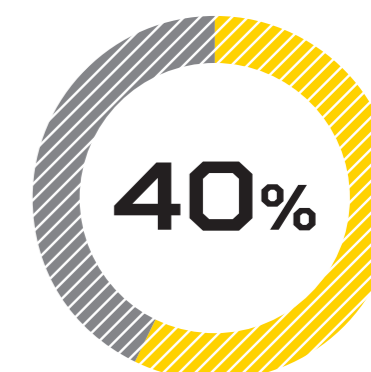

НАЧАЛО ДОБЫЧИ С ПОМОЩЬЮ УНИКАЛЬНОЙ
БУРОВОЙ УСТАНОВКИ «ЯСТРЕБ»
НА САХАЛИНЕ, НА СЕВЕРНОМ ЧАЙВО

ВВОД В ЭКСПЛУАТАЦИЮ
БУРОВОЙ ПЛАТФОРМЫ
«БЕРКУТ»

Завершение бурения и ввод в эксплу-
тацию первой скважины на крупнейшей
в мире буровой платформе в Охотском
море

ПОВЫШЕНИЕ ЭФФЕКТИВНОСТИ
И РАЗВИТИЕ СОБСТВЕННЫХ
СЕРВИСНЫХ МОЩНОСТЕЙ



279

ТЫС. Т
ДОБЫТО
В 2014 Г.



3266

М
ПРОХОДКА ПО
СКВАЖИНЕ DP-1L



533

БРИГАДЫ

СОБСТВЕННЫЕ МОЩНОСТИ
ПО РЕМОНТУ И ОСВОЕНИЮ
СКВАЖИН



ОТВЕТСТВЕННОСТЬ

**КРУПНЕЙШИЙ
НАЛОГОПЛАТЕЛЬЩИК
РОССИЙСКОЙ ФЕДЕРАЦИИ**

**ЛИДЕР
РОССИЙСКОЙ
НЕФТЕПЕРЕРАБОТКИ**

РАЗВИТИЕ
ПРОИЗВОДСТВЕННЫХ
МОЩНОСТЕЙ



ИНТЕГРАЦИЯ НЕФТЕ-
ПЕРЕРАБАТЫВАЮЩИХ
АКТИВОВ

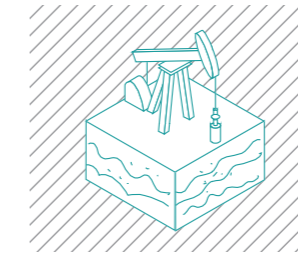

ПОВЫШЕНИЕ ЭФФЕКТИВ-
НОСТИ ПРОИЗВОД-
СТВЕННЫХ ПРОЦЕССОВ

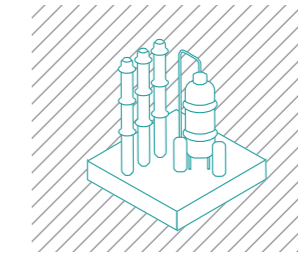

ОПТИМИЗАЦИЯ
АССОРТИМЕНТА
ПРОДУКЦИИ



БОЛЕЕ **3** ТРЛН РУБ.
В БЮДЖЕТЫ
ВСЕХ УРОВНЕЙ

25 %
ОТ ЧИСТОЙ ПРИБЫЛИ
ПО МСФО –
ДИВИДЕНДНЫЕ ВЫПЛАТЫ



МАСШТАБНАЯ МОДЕРНИЗАЦИЯ НПЗ

В 2014 Г. В РАМКАХ РЕАЛИЗАЦИИ ПРОГРАММЫ МОДЕРНИЗАЦИИ НПЗ КОМПАНИЯ ЗАВЕРШИЛА СТРОИТЕЛЬСТВО УСТАНОВОК ИЗОМЕРИЗАЦИИ НА КУЙБЫШЕВСКОМ НПЗ, НОВОКУЙБЫШЕВСКОМ НПЗ И РЯЗАНСКОЙ НПЗ, РИФОРМИНГА НА НОВОКУЙБЫШЕВСКОМ НПЗ, А ТАКЖЕ УСТАНОВКИ ВАКУУМНОЙ ПЕРЕГОНКИ МАЗУТА НА РЯЗАНСКОЙ НПЗ.

18 % ПРИРОСТ ПРОИЗВОДСТВА МОТОРНЫХ ТОПЛИВ
КЛАССА ЕВРО-4 И ЕВРО-5

100 МЛН Т НЕФТИ ПЕРЕРАБОТАНО НА РОССИЙСКИХ
И ЗАРУБЕЖНЫХ ЗАВОДАХ КОМПАНИИ

207,4 МЛН Т – ОБЪЕМ РЕАЛИЗАЦИИ НЕФТИ
И НЕФТЕПРОДУКТОВ В 2014 Г. РОСТ НА 7,5%

🛢 РЕАЛИЗАЦИЯ ПОЛИТИКИ СРЕДНЕВЗВЕШЕННЫХ
ЦЕН НА АЗС/АЗК КОМПАНИИ

**ФОРМИРОВАНИЕ
ВЫСОКОПРОФЕССИОНАЛЬНОЙ
КОМАНДЫ**

**КРУПНЕЙШИЕ КОМПЛЕКСНЫЕ
ИССЛЕДОВАНИЯ
В 4 АРКТИЧЕСКИХ МОРЯХ**

**ИЗУЧЕНИЕ БЕЛЫХ
МЕДВЕДЕЙ**

**ВЫПОЛНЕНИЕ ОБЯЗАТЕЛЬСТВ
ПО ДОЛГОСРОЧНЫМ КОНТРАКТАМ**

87
«РОСНЕФТЬ-КЛАССОВ»

ШКОЛА



34 13

ВУЗ

ВУЗА-
ПАРТНЕРА

ВУЗОВ –
СТРАТЕГИЧЕСКИХ
ПАРТНЕРОВ



3324

ПРЕДПРИЯТИЕ

МОЛОДЫХ СПЕЦИАЛИСТА



ПРОВЕДЕНЫ
ИССЛЕДОВАНИЯ ПО

МЕТЕОРОЛОГИИ,
ОКЕАНОЛОГИИ,
ЛИТОДИНАМИКЕ,
ГЕОХИМИИ,
ВУЛКАНОЛОГИИ,
ИЗУЧЕНИЮ СВОЙСТВ
МОРСКОГО ЛЬДА
И АЙСБЕРГОВ,
БИОЛОГИЧЕСКИМ
И ЭКОЛОГИЧЕСКИМ
УСЛОВИЯМ
ОКРУЖАЮЩЕЙ СРЕДЫ.

ВОССТАНОВЛЕНИЕ
СИСТЕМЫ
МЕТЕОНАБЛЮДЕНИЙ

6 АВТОМАТИЧЕСКИХ
МЕТЕОСТАНЦИЙ

СЕТЬ НАБЛЮДЕНИЙ ИЗ
16 АВТОМАТИЧЕСКИХ
БУЙКОВЫХ СТАНЦИЙ

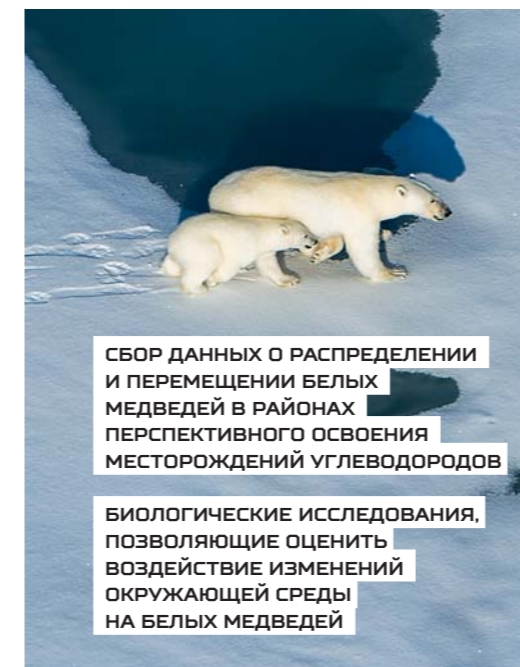

СБОР ДАННЫХ О РАСПРЕДЕЛЕНИИ
И ПЕРЕМЕЩЕНИИ БЕЛЫХ
МЕДВЕДЕЙ В РАЙОНАХ
ПЕРСПЕКТИВНОГО ОСВОЕНИЯ
МЕСТОРОЖДЕНИЙ УГЛЕВОДОРОДОВ

БИОЛОГИЧЕСКИЕ ИССЛЕДОВАНИЯ,
ПОВОЛЯЮЩИЕ ОЦЕНИТЬ
ВОЗДЕЙСТВИЕ ИЗМЕНЕНИЙ
ОКРУЖАЮЩЕЙ СРЕДЫ
НА БЕЛЫХ МЕДВЕДЕЙ

**УВЕЛИЧЕН ОБЪЕМ ПОСТАВОК
НЕФТИ И НЕФТЕПРОДУКТОВ
ПО ДОЛГОСРОЧНЫМ
ДОГОВОРАМ В ЕВРОПЕЙСКОМ
И ВОСТОЧНОМ
НАПРАВЛЕНИЯХ НА 22%.**

2013

15,8 МЛН Т
ПОСТАВКИ
В КИТАЙ

2014

22,6 МЛН Т
ПОСТАВКИ
В КИТАЙ

«Несмотря на продолжающийся кризис на нефтяных рынках, Компания сохранила показатель выручки в долларовом выражении на уровне более 146 млрд долл. Компания в полном объеме выполняет обязательства по долгосрочным договорам поставок нефти и нацелена на сотрудничество с нашими партнерами — крупнейшими международными компаниями-трейдерами. Компания генерирует достаточный объем ликвидности и обеспечивает плановое погашение всех краткосрочных и долгосрочных обязательств».

Игорь Сечин



АКТИВЫ И РЕГИОНЫ ДЕЯТЕЛЬНОСТИ В 2014 Г.

УСЛОВНЫЕ ОБОЗНАЧЕНИЯ

- Регионы деятельности Компании
- 🚧 Добывающие активы
- 🏢 НПЗ Компании

ЗАПАСЫ УГЛЕВОДОРОДОВ, МЛРД БАРР.Н.Э.¹

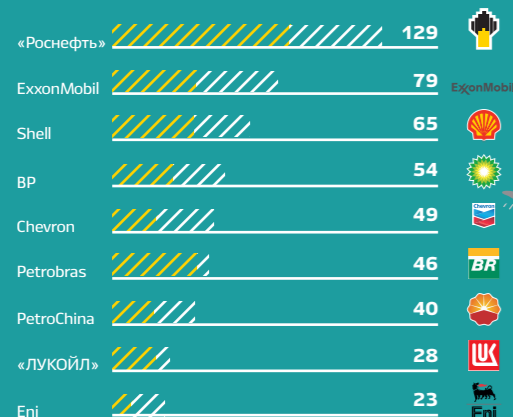

🟡 Жидкие УВ 🟢 Газ

ДОБЫЧА УГЛЕВОДОРОДОВ, МЛН БАРР. Н.Э./СУТ²

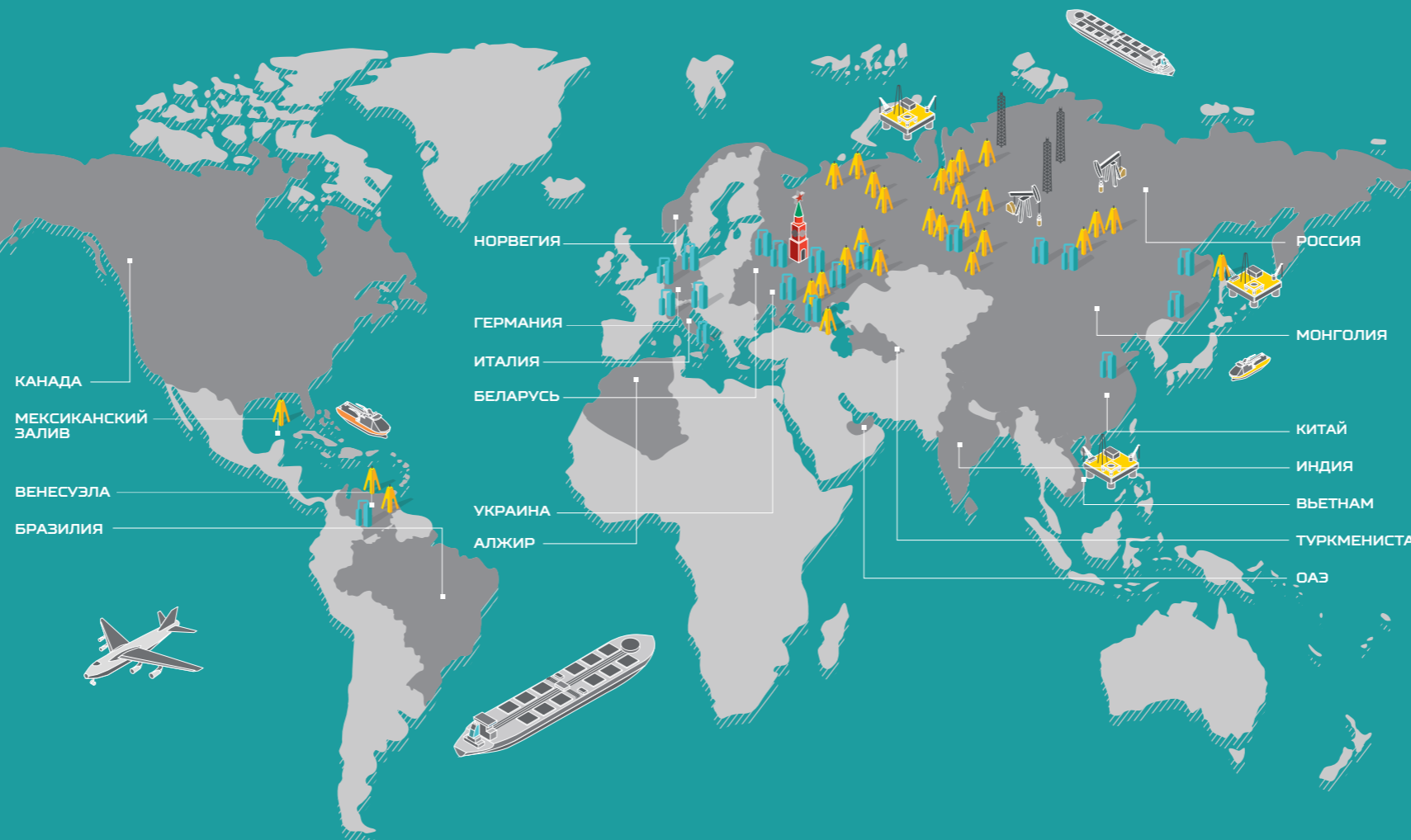
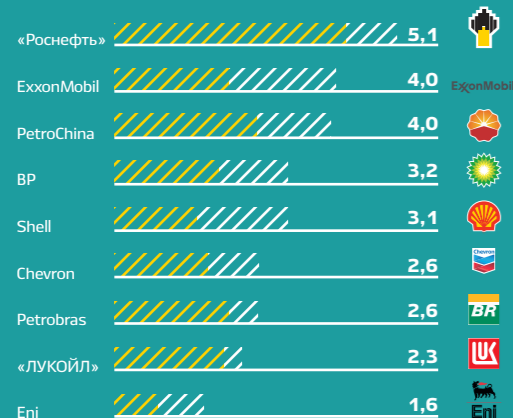

1. Запасы ОАО «НК «Роснефть» приведены по российской классификации АВС1+С2 на 01.01.2015, запасы «ЛУКОЙЛа» — по данным отчетности на 01.01.2015, включая доказанные, вероятные и возможные, запасы по остальным компаниям приведены на основании оценки запасов Wood Mackenzie, включая коммерческие и технические (sub-commercial) запасы.

2. Суточная добыча за 2014 г., данные Petrobras приведены за 9 мес. 2014 г.
3. Расходы на добычу компаний приведены за 2014 г., Petrobras за 9 мес. 2014 г.
4. Запасы по SEC. Показатели Роснефти и PetroChina без учета зависимых обществ. Остальные — с учетом зависимых. Данные PetroChina, Petrobras — 2011-2013 гг.

РАСХОДЫ НА ДОБЫЧУ УВ, ДОЛЛ./БАРР. Н.Э.³



ОРГАНИЧЕСКИЙ КОЭФФИЦИЕНТ ЗАМЕЩЕНИЯ ЗАПАСОВ ЗА 2012–2014 ГГ., %⁴

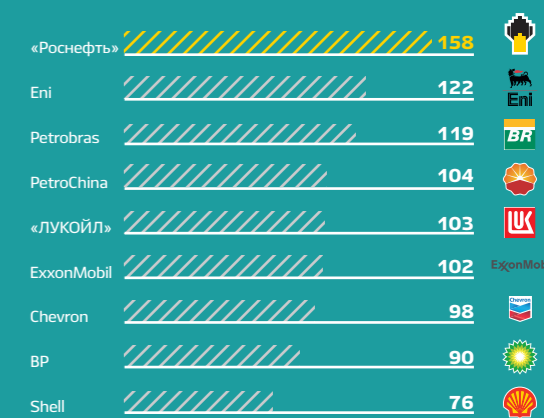

ЛИДЕР ЭФФЕКТИВНОСТИ ИНТЕГРИРОВАННОЙ ЦЕПОЧКИ СТОИМОСТИ



СВОБОДНЫЙ ДЕНЕЖНЫЙ ПОТОК, ДОЛЛ./Б.Н.Э.

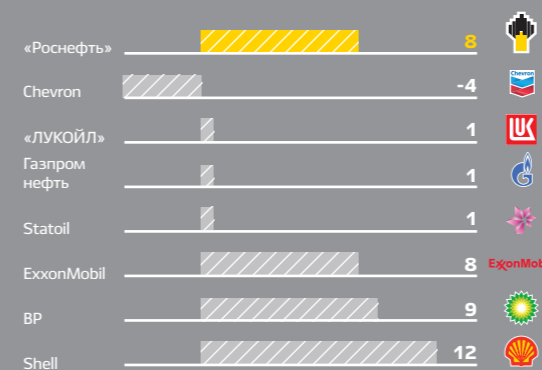

ДОЛЯ «РОСНЕФТИ» В МИРОВОЙ ДОБЫЧЕ НЕФТИ, %



Источники: На основе средних объемов добычи нефти в сутки по данным Wood Mackenzie за 2014 г. Данные Компании приведены по факту 2014 г. с учетом добычи газового конденсата и ЖУВ.



БИЗНЕС-МОДЕЛЬ

ГЕОЛОГОРАЗВЕДКА

129

МЛРД БАРР. Н. Э. — ЗАПАСЫ КОМПАНИИ ПО РОССИЙСКОЙ КЛАССИФИКАЦИИ (АВС1+С2) ПО РЕЗУЛЬТАТАМ 2014 Г.

Компания наращивает ресурсную базу путем успешного проведения геологоразведочных работ на суше и континентальном шельфе.

ДОБЫЧА НЕФТИ, ГАЗОВОГО КОНДЕНСАТА И ЖУВ

205

МЛН Т В 2014 Г.

Стратегическая цель ОАО «Роснефть» в области разведки и добычи на суше — поддержание добычи и максимальное раскрытие потенциала действующих месторождений, продуманная бережная реализация новых проектов для обеспечения устойчивого профиля добычи и максимального коэффициента извлечения углеводородов, а также экономически обоснованная разработка нетрадиционных и сложных коллекторов.

ДОБЫЧА ГАЗА

56,7

МЛРД КУБ. М В 2014 Г.

Компания работает над увеличением стоимости интегрированного газового бизнеса путем обеспечения роста добычи и реализации газа по прямым контрактам с конечными потребителями.

ОСНОВНЫМИ ВИДАМИ ДЕЯТЕЛЬНОСТИ ОАО «НК «РОСНЕФТЬ» ЯВЛЯЮТСЯ:

- поиск и разведка месторождений углеводородов;
- добыча нефти, газа, газового конденсата;
- реализация проектов по освоению морских месторождений;
- переработка добытого сырья;
- реализация нефти, газа и продуктов их переработки на территории России и за ее пределами.

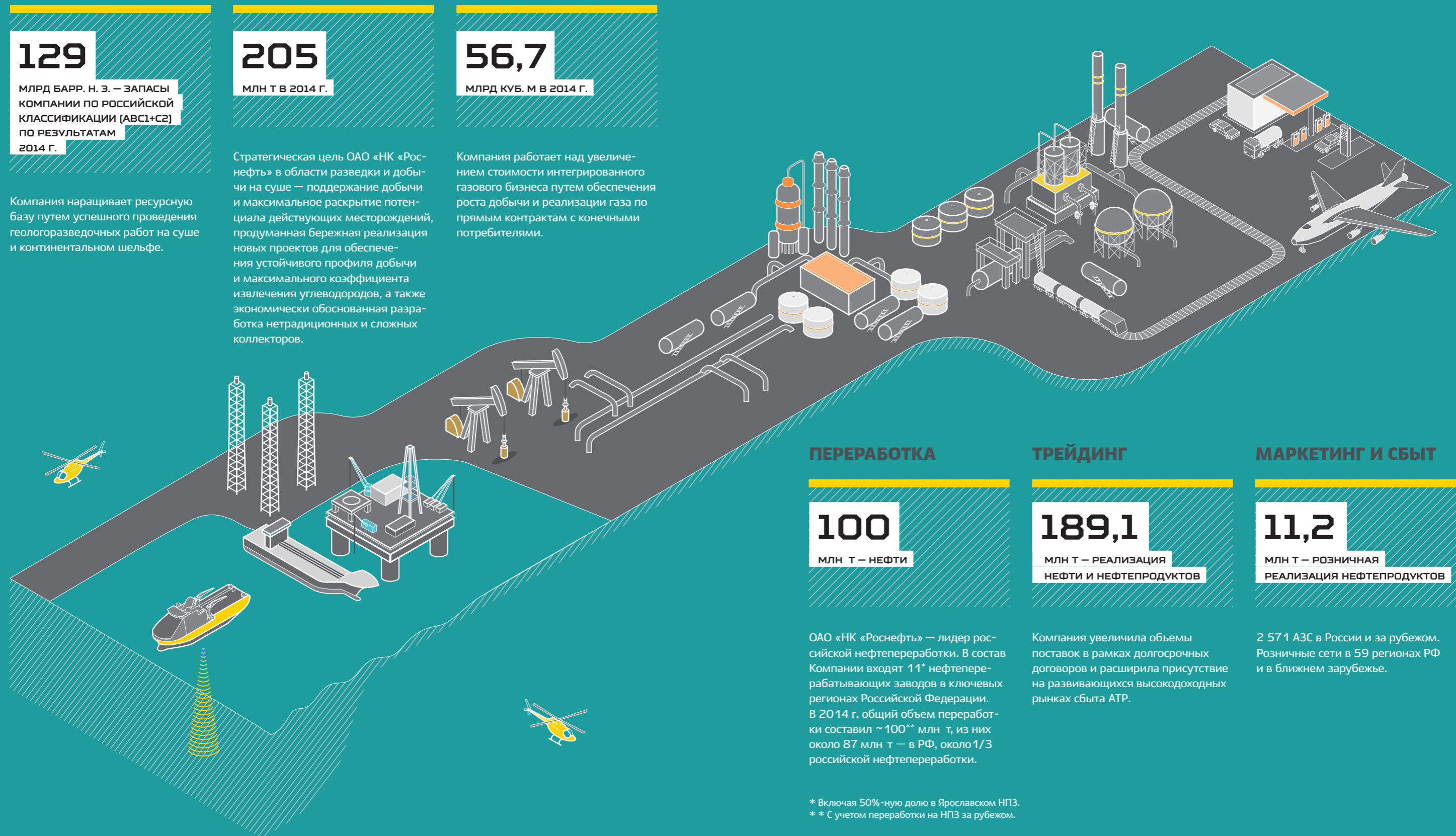

ПЕРЕРАБОТКА

100

МЛН Т — НЕФТИ

ОАО «НК «Роснефть» — лидер российской нефтепереработки. В состав Компании входят 11* нефтеперерабатывающих заводов в ключевых регионах Российской Федерации. В 2014 г. общий объем переработки составил ~100** млн т, из них около 87 млн т — в РФ, около 1/3 российской нефтепереработки.

* Включая 50%-ную долю в Ярославском НПЗ.
* * С учетом переработки на НПЗ за рубежом.

ТРЕЙДИНГ

189,1

МЛН Т — РЕАЛИЗАЦИЯ НЕФТИ И НЕФТЕПРОДУКТОВ

Компания увеличила объемы поставок в рамках долгосрочных договоров и расширила присутствие на развивающихся высокодоходных рынках сбыта АТР.

МАРКЕТИНГ И СБЫТ

11,2

МЛН Т — РОЗНИЧНАЯ РЕАЛИЗАЦИЯ НЕФТЕПРОДУКТОВ

2 571 АЗС в России и за рубежом. Розничные сети в 59 регионах РФ и в ближнем зарубежье.



СТРАТЕГИЯ РАЗВИТИЯ ОАО «НК «РОСНЕФТЬ» ДО 2030 Г.

УТВЕРЖДЕНА СОВЕТОМ ДИРЕКТОРОВ КОМПАНИИ 09.12.2014 (ПРОТОКОЛ № 12), ОПРЕДЕЛЯЕТ ОСНОВНЫЕ НАПРАВЛЕНИЯ И ЗАДАЕТ КЛЮЧЕВЫЕ ОРИЕНТИРЫ ДОЛГОСРОЧНОГО РАЗВИТИЯ КОМПАНИИ ДО 2030 Г.

Миссией ОАО «НК «Роснефть» является эффективная реализация энергетического потенциала России, обеспечение энергобезопасности и бережное отношение к природным ресурсам.

ОАО «НК «Роснефть» является локомотивом развития российской нефтегазовой отрасли и в рамках своей деятельности выступает гарантом эффективного использования уникальной ресурсной базы и энергобезопасности страны.

ОАО «НК «Роснефть» вносит и в долгосрочной перспективе продолжит вносить существенный вклад в развитие страны, главным образом, за счет реализации масштабных проектов по добыче нефти и газа, переработке, а также надежного снабжения потребителей энергоресурсами.

Будучи крупнейшей публичной нефтегазовой компанией мира, ОАО «НК «Роснефть» имеет большой опыт в реализации масштабных

проектов в разведке и добыче, нефтепереработке и нефтехимии, уделяет значительное внимание вопросам промышленной и экологической безопасности наряду с ростом эффективности бизнеса. Компания стремится повысить акционерную стоимость, усилить ключевые бизнес-процессы и стать компанией, определяющей направления развития мировой энергетической отрасли.

КОНКУРЕНТНЫЕ ПРЕИМУЩЕСТВА ОАО «НК «РОСНЕФТЬ»

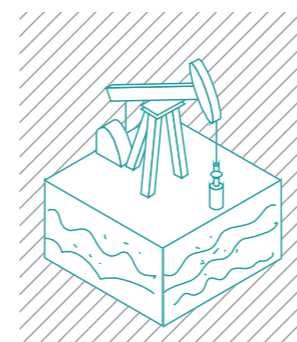

**ЗНАЧИТЕЛЬНАЯ
РЕСУРСНАЯ
БАЗА**

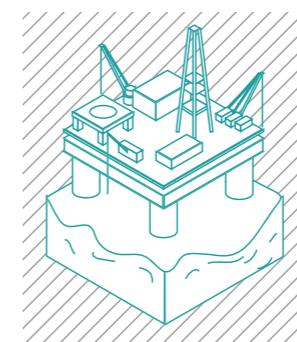

**НАЛИЧИЕ
ИНВЕСТИЦИОННЫХ
РЕСУРСОВ И ОПЫТА
РЕАЛИЗАЦИИ МАСШТАБ-
НЫХ ПРОЕКТОВ**

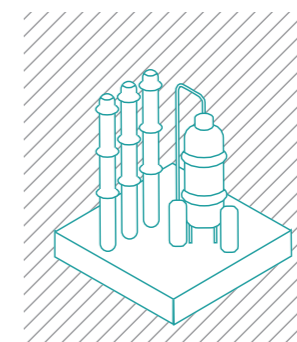

**ПОТЕНЦИАЛ
ПОВЫШЕНИЯ
ЭФФЕКТИВНОСТИ
ПЕРЕРАБОТКИ**

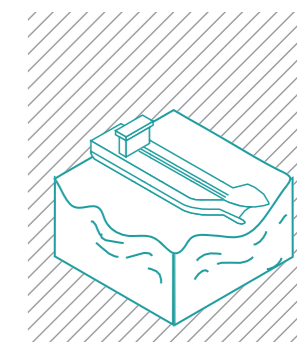

**ВОЗМОЖНОСТИ
ПО РАЗРАБОТКЕ СОБ-
СТВЕННЫХ И ВНЕДРЕНИЮ
СУЩЕСТВУЮЩИХ ПЕРЕ-
ДОВЫХ ТЕХНОЛОГИЙ
ДЛЯ ОСВОЕНИЯ СЛОЖ-
НЫХ КАТЕГОРИЙ
ЗАПАСОВ И ШЕЛЬФА**

СТРАТЕГИЧЕСКИЕ ЦЕЛИ ОАО «НК «РОСНЕФТЬ»



В ГЕОЛОГОРАЗВЕДКЕ

Высокоэффективный прирост запасов, открытие месторождений углеводородов для формирования новых нефтегазодобывающих кластеров.

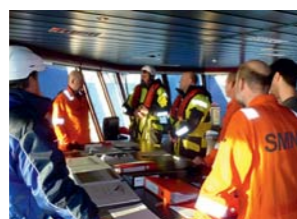

В ОСВОЕНИИ ШЕЛЬФА

Коммерциализация ресурсов российского шельфа, развитие технологических и операторских компетенций до уровня лидеров отрасли.



В ДОБЫЧЕ НЕФТИ И КОНДЕНСАТА

Эффективная стабилизация добычи на зрелых месторождениях, рост за счет реализации новых проектов, разработки трудноизвлекаемых запасов и месторождений со сложными коллекторами, высокоприбыльные инвестиции и получение уникальных компетенций на международных проектах.



В ГАЗОВОМ БИЗНЕСЕ

Монетизация запасов газа, рост добычи газа, обеспеченный рынками эффективного сбыта.



В ПЕРЕРАБОТКЕ, КОММЕРЦИИ И ЛОГИСТИКЕ

Лидерство в российской нефтепереработке по показателям эффективности и безопасности, формирование эффективных каналов сбыта продукции, развитие бренда, обеспечение бесперебойных поставок для удовлетворения

потребностей внутреннего рынка в нефтепродуктах, развитие международного трейдинга для максимизации стоимости продаж, обеспечение значительного денежного потока для финансирования развития.



В ОБЛАСТИ ТЕХНО- ЛОГИЧЕСКОГО РАЗВИТИЯ И НЕФТЕСЕРВИСА

Становление в качестве технологической компании мирового уровня, разработка и трансфер передовых технологий для освоения новых типов запасов; развитие сервисного сектора, конкурентно в России и за рубежом, локализация технологий, производства оборудования и услуг и обеспечение высокого мультипликативного эффекта в смежных отраслях, регионах присутствия и в стране в целом.

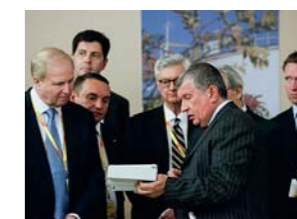

В ОБЛАСТИ КОРПОРА- ТИВНОГО УПРАВЛЕНИЯ И СОЦИАЛЬНОЙ ПОЛИТИКИ

Соблюдение высочайших стандартов промышленной и пожарной безопасности, охраны труда и окружающей среды, развитие организационных компетенций и человеческих ресурсов, обеспечение высокого качества управления и финансовой устойчивости, приверженность высоким этическим принципам ведения бизнеса.



ДОЛГОСРОЧНАЯ ПРОГРАММА РАЗВИТИЯ И ОТЧЕТ О ЕЕ ИСПОЛНЕНИИ

Долгосрочная программа развития разработана в соответствии с поручением Президента Российской Федерации В. В. Путина от 27.12.2013 №Пр-3086, утверждена Советом директоров Компании 09.12.2014 (протокол № 12).

Программа детализирует стратегические направления развития Компании, целевые показатели и ориентиры по всем бизнес-направлениям и корпоративным функциям, включает перечень основных инициатив, направленных на реализацию Стратегии в среднесрочной перспективе и на горизонте бизнес планирования. Долгосрочная программа развития дополняет и расширяет перечень мероприятий, изложенных в Стратегии ОАО «НК «Роснефть» до 2030 г., направленных на достижение стратегических целей.

Долгосрочная программа развития предусматривает восполнение рентабельных запасов на уровне не менее 100%, эффективную добычу на зрелых месторождениях и ее рост за счет реализации новых проектов, создание новых кластеров добычи на шельфе, развитие технологий и внедрение практик проектного управления мирового уровня, монетизацию газовых запасов и конкурентный рост добычи.

К основным задачам Долгосрочной программы развития относятся:

- определение текущего положения Компании в российской и мировой нефтегазовой отрасли;
- анализ перспектив развития Компании с учетом текущих результатов деятельности, конкурентной среды и ожидаемых изменений на ключевых и перспективных рынках деятельности Компании в России и за рубежом;
- формирование перечня программных мероприятий, обеспечивающих достижение стратегических целей развития Компании по всем направлениям деятельности;
- определение направлений и инициатив совершенствования и роста

эффективности управленческих, поддерживающих и вспомогательных функций;

- анализ рисков и возможностей, связанных с достижением стратегических ориентиров и реализацией мероприятий Программы.

При разработке Программы были учтены положения государственных стратегических и программных документов, относящихся к деятельности Компании, а также внутренние стратегические и иные программы, в частности Программа инновационного развития, Программа энергосбережения, Политика в области повышения энергоэффективности и энергосбережения и иные документы.

При реализации Программы Компания руководствуется принципами обеспечения эффективности бизнеса, ставит перед собой цели по достижению плановых показателей эффективности по всем ключевым направлениям.

По результатам 2014 г. Компания продемонстрировала положительную динамику по ключевым показателям, определяющим конкурентное положение Компании и потенциал ее развития (см. раздел «Основные показатели производственной и финансовой деятельности в 2014 г.»).

Запланированные в Долгосрочной программе развития ключевые мероприятия на 2014 г. по основным бизнес-направлениям и функциональным блокам исполнены:

- В сегменте разведки и добычи Компания успешно реализовала мероприятия, запланированные в Долгосрочной программе развития в отчетном периоде (результаты приведены в разделе «Разведка и добыча»). В части освоения шельфа Компания обеспечила реализацию комплекса мероприятий по геолого-разведке и изучению шельфа, включая открытие нового месторождения в Карском море (подробнее см. раздел «Развитие шельфовых проектов»).

- Газовый бизнес Компании продолжил реализацию мероприятий, направленных на увеличение акционерной стоимости Компании за счет роста объемов добычи, обеспеченных эффективными рынками сбыта (подробнее см. раздел «Газовый бизнес»).
- В нефтепереработке Компания продолжает реализацию программы модернизации НПЗ. В нефтехимии Компания нацелена на обеспечение потребностей промышленности и населения Российской Федерации. Результаты выполнения мероприятий в рамках Долгосрочной программы развития за 2014 г. в части переработки, коммерции и логистики приведены в разделе «Переработка, коммерция и логистика».
- В 2014 г. Компанией были реализованы мероприятия, направленные на повышение эффективности бизнес-блоков и корпоративных функций, инвестиционной привлекательности и прозрачности управления, включая совершенствование системы корпоративного управления, развитие инновационной деятельности, повышение энергоэффективности, а также на оптимизацию внутренних процессов Компании.

Независимым аудитором ООО «Эрнст энд Янг» проведен аудит реализации Долгосрочной программы развития ОАО «НК «Роснефть». По результатам независимой аудиторской проверки дано заключение о достоверности отражения в отчете о выполнении Долгосрочной программы развития результатов деятельности Компании по выполнению Программы за 2014 год и корректности указанных в нем причин изменений фактических значений показателей результатов деятельности Компании от запланированных на 2014 год. Заключение получено 30 апреля 2015 г.

РЕАЛИЗАЦИЯ ИНВЕСТИЦИОННОЙ ПРОГРАММЫ В 2014 Г.

Инвестиционная программа ОАО «НК «Роснефть» утверждается в составе бизнес-плана Компании на соответствующий период. Таким образом, Инвестиционная программа 2014+ утверждена в составе бизнес-плана Компании на 2014–2015 гг. на заседании Совета директоров ОАО «НК «Роснефть» 20.12.2013 (протокол №21). Инвестиционная программа 2015+ утверждена в составе бизнес-плана Компании на 2015–2016 гг. на заседании Совета директоров 18.12.2014 (протокол №15).

В 2014 г. объем инвестиций Компании составил 567 млрд руб., в том числе: капитальные вложения — 533 млрд руб., финансирование проектов по методу долевого участия — 34 млрд руб. Источниками финансирования инвестиционной программы выступали как собственные средства, так и долгосрочные финансовые займы.

Инвестиционная программа Компании в 2014 г. представляет собой сбалансированный портфель инвестиционных проектов, направленный на выполнение стратегических задач Компании по следующим основным направлениям.

Зрелые месторождения

Более трети объема инвестиций, около 215 млрд руб., направлено на поддержание добычи на зрелых месторождениях Компании, которые содержат около 3,5 млрд т доказанных запасов жидких углеводородов по классификации PRMS. Основной задачей Компании на зрелых месторождениях является стабильная и рентабельная эксплуатация на длительную перспективу с сокращением темпа естественного снижения добычи до 2–3% в год за счет внедрения передовых технологий, вовлечения в разработку трудноизвлекаемых запасов, реализации программы повышения эффективности бурения и работы с базовым фондом скважин.

В краткосрочной и среднесрочной перспективе зрелые месторождения обеспечивают стабильную добычу и генерируют значительный свободный денежный поток, который будет направлен на финансирование разработки новых месторождений, в первую очередь на востоке России, где Компания планирует развитие новых кластеров нефтегазодобычи.

Новые месторождения

Устойчивый рост добычи нефти и газа Компании в среднесрочной перспективе обеспечивается за счет новых месторождений, объем инвестиций в которые в 2014 г. достиг 113 млрд руб., в том числе 72 млрд руб. — в Восточной Сибири.

Добыча ВЧНГ, Увата и Ванкора в 2014 г. суммарно достигла 45 млн т.н.э. с инвестициями в завершение обустройства 75 млрд руб. В 2013 г. началась добыча и в настоящее время продолжается активное обустройство на Среднеботуобинском месторождении в Якутии. В 2014 г. начато обустройство Юрубчено-Тохомского месторождения. Продолжаются работы по подготовке к вводу месторождения тяжелой нефти Русское.

Компания начала разработку уникального кластера месторождений вокруг Ванкорского месторождения, используя его транспортную, энергетическую и газовую инфраструктуру. Суммарные извлекаемые запасы входящих в него Сузунского, Тагульского и Лодочного месторождений оцениваются более чем в 400 млн т

нефти и конденсата (по категории ABC 1+C2) (читайте раздел «Разведка и добыча» на стр. 76).

На Дальнем Востоке в 2014 г. начата реализация масштабных проектов по вводу в эксплуатацию месторождений Аркутун-Даги и Северная окончность Чайво с использованием уникальных буровых платформ «Беркут» и «Ястреб» (читайте раздел «Развитие шельфовых проектов» на стр. 66).

Геологоразведка на суше и шельфах

Инвестиции в проекты геологоразведки на суше, включая зрелые и новые месторождения (19,2 млрд руб. капзатрат) и шельфах (12 млрд руб., включая инвестиции по методу долевого участия 8 млрд руб. и операционные затраты 4 млрд руб.), направлены на обеспечение роста добычи «Роснефти» в долгосрочной перспективе. Компания планомерно увеличивает объем геологоразведочных работ на суше, в том числе и вследствие активного участия в аукционах на право пользования недрами и роста портфеля лицензионных участков. В 2014 г. инвестиции в геологоразведку перспективных шельфовых участков осуществлялись Компанией совместно с партнерами по проектам (ExxonMobil, Statoil и Eni).

Газовый бизнес

Компания продолжает развивать газовый бизнес. Инвестиции в 2014 г. составили 18 млрд руб. и были преимущественно направлены на развитие месторождений ЗАО «РОСПАН ИНТЕРНЕШНЛ» и ОАО «Сибнефтегаз», обеспечивших около трети собственной добычи газа в 2014 г. (читайте раздел «Газовый бизнес» на стр. 100).

~215

**МЛРД РУБ. НАПРАВЛЕНО
НА ПОДДЕРЖАНИЕ ДОБЫЧИ
НА ЗРЕЛЫХ МЕСТОРОЖДЕНИЯХ
КОМПАНИИ В 2014 Г.**





На производственном объекте «Роснефти»

Удельные капитальные затраты в разведке и добыче

Удельные капитальные затраты в разведке и добыче по итогам 2014 г. составили 5,3 долл. за барр. н.э.*, что почти на четверть лучше показателя 2013 г. (7,0 долл. за барр. н.э.*) вследствие оптимизации бизнес-плана и повышения эффективности при сохранении производственных показателей. Компания сохраняет лидирующие показатели по удельной эффективности капвложений по сравнению с ведущими мировыми нефтегазовыми компаниями

Нефтепереработка и нефтехимия

Объем инвестиций в нефтепереработку и нефтехимию в 2014 г. составил 165 млрд руб. и в основном направлен на выполнение требований 4-стороннего соглашения, целью которого является выпуск различных видов моторного топлива, соответствующего по качеству требованиям технического регламента. В рамках

модернизации НПЗ ведется реконструкция и строительство новых установок, что позволит обеспечить устойчивую и надежную операционную деятельность заводов с переходом по качеству топлива на Евро-5 в 2016 г.

Приобретение и реализация активов

Инвестиции в объеме 59 млрд руб. были направлены в основном на реализацию стратегической цели Компании по развитию собственного бурового и сервисного бизнеса — приобретены нефтесервисные активы Weatherford и Оренбургская буровая компания, а также

на увеличение ресурсной базы Компании по результатам участия в аукционах на право пользования недрами.

С целью оптимизации портфеля активов была реализована доля в «Юграгазпереработке» ОАО «СИБУР» с заключением контрактов на поставку ПНГ и СОГ, что позволяет компаниям перейти к стратегическому партнерству в сфере газопереработки и нефтегазохимии.

5,3

**ДОЛЛ./БАРР.Н.Э. —
ЛИДИРУЮЩИЕ ПОЗИЦИИ ПО
УДЕЛЬНОЙ ЭФФЕКТИВНОСТИ
КАПИТАЛЬНЫХ ВЛОЖЕНИЙ**

* Посчитано с использованием ежемесячных курсов Банка России.

Организация инвестиционного процесса

Основной фокус инвестиционного процесса — эффективное использование капитала, направленное как на повышение эффективности отдельных инвестиционных проектов и программ, так и на рост бизнеса за счет формирования оптимального портфеля, нахождения оптимального баланса между текущей доходностью Компании и раскрытием ее долгосрочного потенциала через финансирование инвестиционных программ бизнес-направлений.

В 2014 г. Компания продолжила совершенствование инвестиционного процесса Компании, созданного на основе лучших практик управления инвестициями, как в направлении развития нормативной и методологической базы, так и в повышении инвестиционной дисциплины.

При сохранении основного фокуса инвестиционного процесса был внедрен целый ряд улучшений.

- Внедрена Политика по управлению инвестициями, являющаяся основополагающим документом, регулирующим управление инвестициями в Компании.
- Разработан и внедрен Стандарт по управлению инвестиционной деятельностью, описывающий процессы инициирования, утверждения и мониторинга инвестиционных проектов, управления инвестиционным портфелем, а также роли участников инвестиционной деятельности.
- Разработаны и внедрены Методические указания Компании по оценке бизнес-проектов, разработанные с целью установления единого подхода в Компании к оценке экономической эффективности бизнес-проектов, а также набора инструментов для подготовки инвестиционных запросов, включая стандартные расчетные алгоритмы и показатели эффективности.
- Повышению эффективности использования капитала способствует разработанный и внедренный в 2014 г. Стандарт по управлению крупными проектами, использующий лучшие мировые

практики. В основу стандарта заложена поэтапная реализация проектов с переходом через шлюзы (stage gates) готовности проекта к реализации, что с формированием опытных проектных команд и непосредственным участием руководства Компании позволяет оптимизировать ценность проекта от предварительной проработки до формирования полноценного проекта.

- На годовом Общем собрании акционеров Компании утвержден новый Устав Компании, регламентирующий повышение уровня ответственности путем внедрения единых стоимостных порогов по проектам и сделкам. В соответствии с новой редакцией Устава введены в действие локальные нормативные документы Компании, установившие новые стоимостные пороги для принятия решений уполномоченными инвестиционными органами Компании.
 - Продолжено развитие инструментов портфельного анализа. Разработанная система позволяет на основании сквозного рейтингования по набору критериев в оперативном режиме формировать различные сценарии реализации инвестиционного портфеля.
 - Внедрен процесс ежеквартального мониторинга реализации крупных проектов, обеспечивающий своевременное принятие управленческих решений по проекту.
- Инвестиционная программа гибко адаптируется к изменениям макроэкономической среды или изменению приоритетов Компании.**
- Контроль инвестиций является неотъемлемой частью финансовой и управленческой отчетности, пристальное внимание к исполнению инвестиционной программы и эффективности ее реализации осуществляется не только в целом по Компании, но и в разрезе основных бизнес-сегментов и проектов.

- Усилена интеграция инвестиционного процесса со смежными процессами стратегического и текущего бизнес-планирования, управления эффективностью, финансовой дисциплины, корпоративного управления; опирается на технико-экономическую экспертизу и проработку проектов как в бизнес-направлениях, так и в функциональных подразделениях корпоративного центра.

В соответствии с инвестиционной дисциплиной в 2014 г. уполномоченными инвестиционными органами Компании санкционировано 276 проектов с одобренным объемом инвестиций более 1 трлн руб., удовлетворяющих стандартам Компании по возвратности на вложенный капитал, по всем направлениям деятельности Компании. В результате к концу 2014 г. приняты инвестиционные решения на более чем 76% капитальных вложений, запланированных на 2015 г.

Качество инвестиционных решений обеспечивается детальным анализом каждого инвестиционного проекта на основе единого подхода в широком диапазоне сценариев и оценочной рисков, включая финансовые, коммерческие, технические, экологические и другие. В Компании отлажен процесс экспертизы и утверждения инвестиционных проектов через уполномоченные инвестиционные органы, в состав которых входят ключевые руководители Компании. Действует система уровней полномочий в отношении инвестиционных бизнес-проектов от уровня Совета директоров до бизнес-направлений.



ОСНОВНЫЕ ПОКАЗАТЕЛИ ПРОИЗВОДСТВЕННОЙ И ФИНАНСОВОЙ ДЕЯТЕЛЬНОСТИ В 2014 Г.

С 2009 г. в Компании внедрена система мотивации, основанная на выполнении ключевых показателей эффективности руководства Компании. Принципы и порядок годового премирования, увязанные с выполнением показателей эффективности, определены положением о годовом премировании руководителей Компании (утв. решением Совета директоров от 05.03.2009, актуализировано решением Совета директоров от 28.12.2011).

СИСТЕМА КЛЮЧЕВЫХ ПОКАЗАТЕЛЕЙ ЭФФЕКТИВНОСТИ КОМПАНИИ

Целевые значения КПЭ топ-менеджмента устанавливаются решением Совета директоров с предварительным обсуждением на профильных комитетах на ежегодной основе. Так, КПЭ топ-менеджмента на 2014 г. установлены решением Совета директоров от 02.06.2014 на основе бизнес-плана Компании, утвержденного Советом директоров 23.12.2013.

Положение Компании «Система показателей эффективности Компании» утверждено 09.12.2014 в соответствии с поручениями Президента РФ и директивами Правительства РФ.

В соответствии с поручениями Президента РФ и директивами

Правительства РФ Советом директоров ОАО «НК «Роснефть» 09.12.2014 утверждено Положение «Система показателей эффективности Компании». Положение предусматривает как финансово-экономические показатели, такие как операционная прибыль (ЕБИТДА), доходность на вложенный капитал (ROACE), совокупный доход акционеров (TSR), чистая прибыль, показатели сокращения затрат, так и отраслевые показатели эффективности (объем добычи углеводородов, прирост запасов, глубина переработки нефти, показатели производительности труда). В соответствии с Положением показатели эффективности для целей годового премирования устанавливаются в соответствии с бизнес-планом, стратегией развития и Долгосрочной программой развития Компании.

В перечень коллективных показателей эффективности Компании и индивидуальных показателей

Президента ОАО «НК «Роснефть» на 2014 г. входят такие показатели, как:

- чистая прибыль Компании, млрд руб.;
- ЕБИТДА Компании, млрд руб.;
- ROACE, %;
- свободный денежный поток, млрд руб.;
- объем добычи и производства углеводородов (нефть, газовый конденсат, используемый газ и жидкие углеводороды), млн т н.э.
- замещение запасов углеводородов ABC 1, млн т н.э.;
- глубина переработки нефти (на НПЗ РФ и ближнего зарубежья), %.

По итогам 2013–2014 гг. плановые показатели по большинству показателей были выполнены. Значения основных показателей, входящих в КПЭ, публикуемые в отчетности по МСФО, представлены ниже.

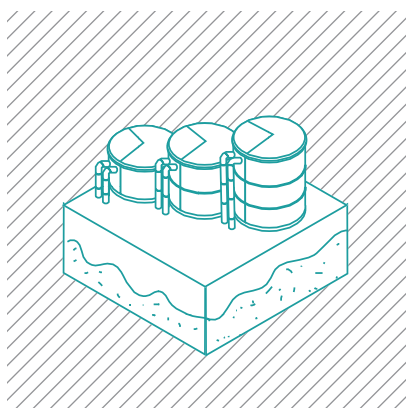

Ключевые показатели эффективности	2014	2013
Чистая прибыль Компании, млрд руб.	350	555*
ЕБИТДА Компании, млрд руб.	1057	947
ROACE, %	10,0%	12,0%*
Свободный денежный поток, млрд руб.	596	204
Объем добычи и производства углеводородов (нефть, газовый конденсат, используемый газ и жидкие углеводороды), млн т.н.э.	252	220

* Включая эффект переоценки приобретенных активов ТНК-ВР в размере 167 млрд руб.

ОСНОВНЫЕ ПРОИЗВОДСТВЕННЫЕ ПОКАЗАТЕЛИ

Показатель	2014	2013	Изменение	2012
Доказанные запасы нефти, газового конденсата и ЖУВ по классификации PRMS (млн т)	4 177	4 161	0%	2 513
Доказанные запасы нефти, газового конденсата и ЖУВ по классификации SEC (млн т)	3 432	3 398	1%	1 999
Доказанные запасы рыночного газа по классификации PRMS (млрд куб. м)	2 018	1 867	8%	992
Доказанные запасы рыночного газа по классификации SEC (млрд куб. м)	1 414	1 329	6%	753
Обеспеченность запасами углеводородов по классификации PRMS (лет)	24	24	0%	25
Добыча нефти и газового конденсата (млн т)	204,9	189,2	8%	122,0
Добыча газа (млрд куб. м)	56,7	38,2	49%	16,4
Реализация нефти за рубежом (млн т)	102,4	97,3	5%	66,4
Переработка нефти (млн т)	99,8	90,1	11%	61,6
Производство нефтепродуктов и нефтехимии (млн т)	97,1	87,1	11%	59,6
Реализация нефтепродуктов за рубежом* (млн т)	62,7	55,1	14%	37,3
Розничная реализация нефтепродуктов (млн т)	11,2	10,2	10%	6,8

* С учетом бункеровки.

ОСНОВНЫЕ ФИНАНСОВЫЕ ПОКАЗАТЕЛИ

Показатель	2014	2013	Изменение	2012
Выручка от реализации и доход от зависимых компаний (млрд руб.)	5 503	4 694	17%	3 089
ЕВИТДА (млрд руб.)	1 057	947	12%	618
Маржа ЕВИТДА	19,2%	20,2%	-5%	20,0%
Налоги (трлн руб.)	3,0	2,7*	11%	1,7
Чистая прибыль (млрд руб.)	350	388**	-9,8%	365
Маржа чистой прибыли	6,4%	11,8%	-46%	11,8%
Доходность на средний задействованный капитал (ROACE)	10,0%	12,0%	-17%	11,0%
Доходность на средний собственный капитал (ROAE)	11,6%	20,2%	-43%	16,5%
Капитальные затраты (млрд руб.)	533	560	-5%	473
Удельные капитальные расходы на разведку и добычу (долл./барр.н.э.)****	5,3	7,0	-24%	10,6
Удельные операционные затраты на добычу в расчете (долл./барр.н.э.)****	3,9	4,3	-9,3%	2,9
Свободный денежный поток (млрд руб.)	596	204	192%	43
Свободный денежный поток на акцию (руб.)	56,24	19,80	184%	4,57
Дивиденды на акцию (руб.)	8,21***	12,85	-36%	8,05
Общий объем начисленных дивидендов (млрд руб.)	87***	136	-36%	85

* Данные по объединенной Компании с 01.01.2013.

** Исключая эффект переоценки приобретенных активов ТНК-ВР в размере 167 млрд руб.

*** Дивиденды, рекомендованные Советом директоров для утверждения на Общем собрании акционеров в июне 2015 г.

**** Посчитано с использованием ежемесячного курса Банка России.

ОСНОВНЫЕ ПОКАЗАТЕЛИ В ОБЛАСТИ УСТОЙЧИВОГО РАЗВИТИЯ

Показатель	2014	2013	Изменение	2012
Списочная численность персонала на конец года (тыс. чел.)	248,9	228,0	9%	166,1
Количество пенсионеров и ветеранов, получающих корпоративные пенсии (тыс. чел.)	59,7	57,6	4%	54,5
Расходы на реализацию социальных программ (млрд руб.)	28,4	29,7	-4%	22,4
Инвестиции и текущие расходы на реализацию природоохранных мероприятий (млрд руб.)	58,6	53,8	9%	22,1



ДОКАЗАННЫЕ ЗАПАСЫ ЖИДКИХ УГЛЕВОДОРОДОВ, МЛН Т

 Доказанные запасы жидких углеводородов по классификации PRMS
  Доказанные запасы жидких углеводородов по классификации SEC

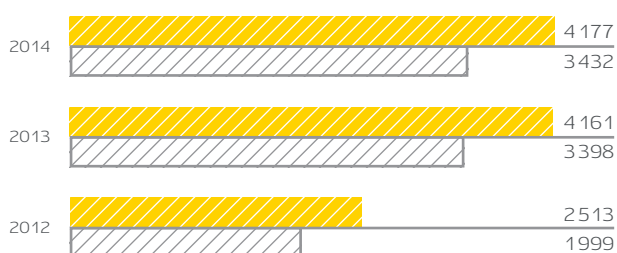

ДОКАЗАННЫЕ ЗАПАСЫ ГАЗА, МЛРД КУБ. М

 Доказанные запасы газа по классификации PRMS
  Доказанные запасы газа по классификации SEC

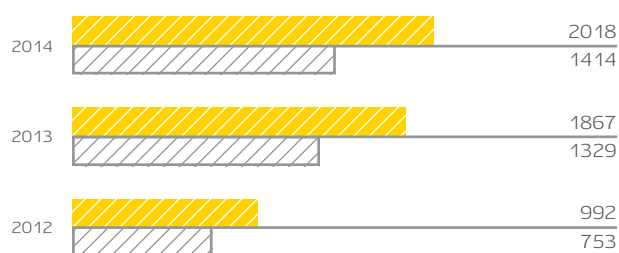

ДОБЫЧА НЕФТИ И ГАЗОВОГО КОНДЕНСАТА, МЛН Т



В 2012–2014 гг. добыча нефти и газового конденсата увеличилась на 68% за счет новых приобретений и роста производства на новых месторождениях.

ДОБЫЧА ГАЗА, МЛРД КУБ. М



Значительный рост добычи газа связан с консолидацией активов ТНК-ВР и ООО «НГК «Итера», а также повышением уровня полезного использования попутного нефтяного газа.

УДЕЛЬНЫЕ ОПЕРАЦИОННЫЕ ЗАТРАТЫ СЕГМЕНТА «РАЗВЕДКА И ДОБЫЧА», ДОЛЛ./Б.Н.Э.*



Компания сохранила низкие удельные операционные затраты в размере 3,9 долл. на барр. н.э., это лучший показатель среди сопоставимых российских компаний и в 3–4 раза эффективнее международных конкурентов. В 2015 г. Компания намерена сократить удельные операционные затраты не менее чем на 3% и в перспективе поддержать на уровне не выше 5 долл. на б.н.э.

* Посчитано с использованием ежемесячных курсов Банка России.

КОЭФФИЦИЕНТ ЗАМЕЩЕНИЯ ЗАПАСОВ УГЛЕВОДОРОДОВ, SEC, %



Компания стабильно замещает более 100% своей добычи новыми запасами и намерена продолжить эту практику.

ОБЪЕМ ПЕРЕРАБОТКИ НЕФТЯНОГО СЫРЬЯ, МЛН Т



В значительной степени рост переработки обеспечен на НПЗ Компании в РФ, что является результатом программы модернизации заводов и развития производственных мощностей, а также эффективной интеграции нефтеперерабатывающих активов.

ОПЕРАЦИОННЫЕ РАСХОДЫ ЗАВОДОВ РФ НА ТОННУ ПЕРЕРАБОТАННОЙ НЕФТИ, РУБ./Т



Удельные операционные расходы на тонну переработанной нефти НПЗ, находящейся в Российской Федерации, за 2014 г. увеличились по сравнению с 2013 г. на 6,8% и составили 853 руб./т. Рост удельных затрат связан преимущественно с ростом затрат на сырье и материалы, ремонтное обслуживание и ростом тарифов естественных монополий.

КАПИТАЛЬНЫЕ ЗАТРАТЫ, МЛРД РУБ.

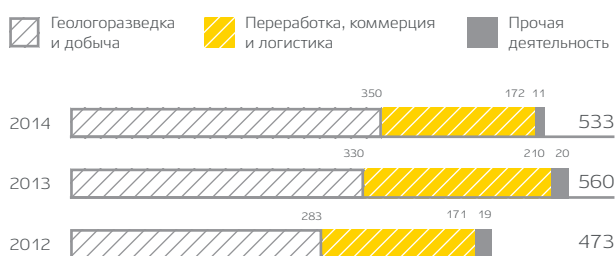

За 2014 г. капитальные затраты составили 533 млрд руб. (13,9 млрд долл.) по сравнению с 560 млрд руб. (17,6 млрд долл.) и 473 млрд руб. (15,2 млрд долл.) за 2013 и 2012 гг. соответственно. Приоритеты программы CAPEX на 2015 г.: поддержание добычи на зрелых м/р, развитие м/р Ванкорского кластера, выполнение программы ГРП в рамках лицензионных обязательств, программа модернизации НПЗ.

УДЕЛЬНЫЕ КАПИТАЛЬНЫЕ РАСХОДЫ НА РАЗВЕДКУ И ДОБЫЧУ*, ДОЛЛ./Б.Н.Э.

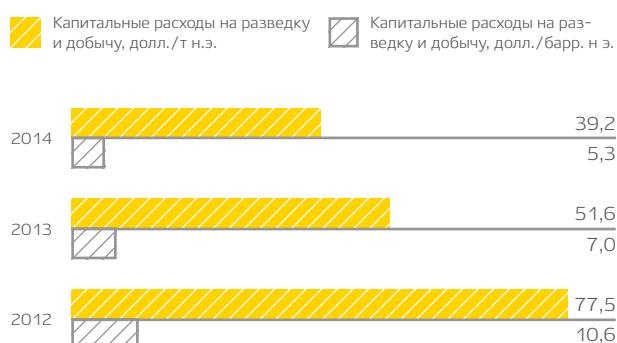

Роснефть продолжает занимать лидирующие позиции по эффективности удельных капитальных затрат. Компания провела оптимизацию бизнес-плана с целью повышения эффективности инвестиционной программы при сохранении текущих производственных показателей и стратегических целей.

* Посчитано с использованием ежемесячных курсов Банка России.



ВЫРУЧКА, МЛРД РУБ.

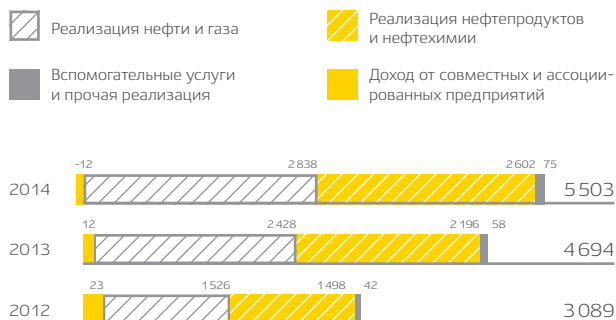

Выручка от реализации (с учетом убытков/доходов от ассоциированных и совместных предприятий) составила 5 503 млрд руб., что на 17,2% выше показателя 2013 г. Рост выручки связан, в основном, с увеличением объемов реализации наряду с положительным эффектом от изменения цены реализации в рублевом эквиваленте. В долларовом выражении, несмотря на значительное снижение мировых цен на нефть, выручка составила 146,7 млрд долл.

ЕВИТДА И ЧИСТАЯ ПРИБЫЛЬ, МЛРД РУБ.

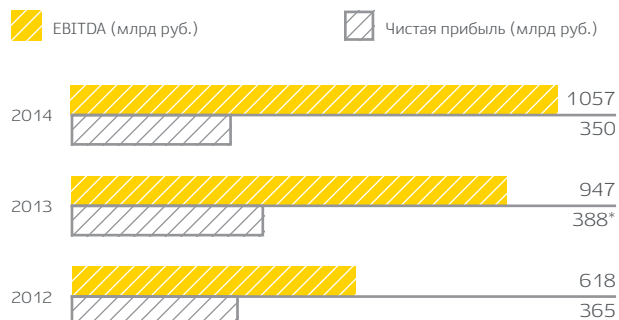

ЕВИТДА выросла на 11,6% и составила 1 057 млрд руб. (29 млрд долл.) в результате постоянного контроля над операционными и административными расходами, оптимизации каналов сбыта, а также положительной операционной синергии, несмотря на негативный эффект налоговой нагрузки и повышение тарифов естественных монополий.

* Исключая переоценку активов ТНК-ВР в размере 167 млрд руб.

ДЕНЕЖНЫЙ ПОТОК ОТ ОПЕРАЦИОННОЙ ДЕЯТЕЛЬНОСТИ, МЛРД РУБ.



В 2014 г. Компания получила 1 626 млрд руб. чистых денежных средств от операционной деятельности с учетом полученных предоплат по долгосрочным контрактам в размере 497 млрд рублей.

СКОРРЕКТИРОВАННЫЙ СВОБОДНЫЙ ДЕНЕЖНЫЙ ПОТОК, МЛРД РУБ.



Компания продолжает генерировать положительный свободный денежный поток за счет эффективного управления ликвидными средствами, системного контроля за изменением оборотного капитала, что обеспечивает стабильное плановое погашение всех принятых краткосрочных и долгосрочных обязательств за счет собственных ликвидных средств, несмотря на неблагоприятную макроэкономическую ситуацию.

ДИВИДЕНДЫ НА АКЦИЮ, РУБ./АКЦИЯ

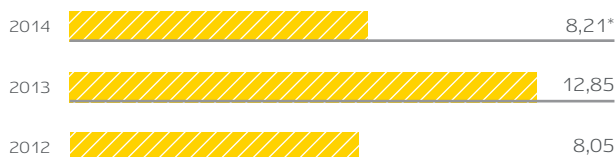

* Дивиденды, рекомендованные Советом директоров для утверждения на Общем собрании акционеров в июне 2015 г.

СРЕДНИЕ КВАРТАЛЬНЫЕ ЗНАЧЕНИЯ ЦЕНЫ НЕФТИ URALS (СРЕДНЯЯ MED И NWE) В 2013–2014 ГГ., ДОЛЛ./БАРР.*

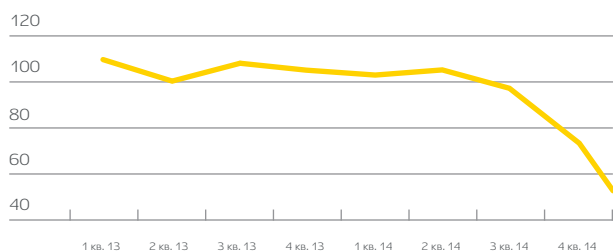

ОФИЦИАЛЬНЫЙ КУРС ДОЛЛАРА США НА КОНЕЦ МЕСЯЦА, ПУБЛИКУЕМЫЙ ЦБ РФ, ЗА 2013–2014 ГГ. (ПОКВАРТАЛЬНО)

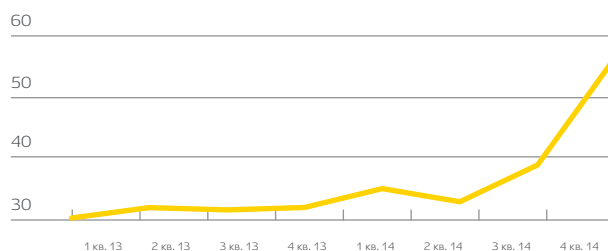

* Средние цены рассчитаны на основе данных аналитического агентства Platts.

Наиболее существенные изменения налогового законодательства с 2014 г.

Федеральными законами от 30.09.2013 № 263-ФЗ и от 24.11.2014 № 366-ФЗ внесены изменения, предусматривающие:

• Реализацию предложенного Правительством РФ «налогового маневра» в нефтяной отрасли.

«Налоговый маневр» предусматривает постепенное увеличение ставки налога на добычу полезных ископаемых (НДПИ) при добыче нефти и одновременное снижение ставки вывозной таможенной пошлины на нефть сырую.

Базовые ставки НДПИ на нефть установлены за 1 тонну добытой нефти обессоленной, обезвоженной и стабилизированной в следующих размерах:

– 493 рубля (на период с 1 января по 31 декабря 2014 г. включительно);

При этом указанная налоговая ставка умножается на коэффициент, характеризующий динамику мировых цен на нефть (Кц), на коэффициент, характеризующий степень выработанности конкретного участка недр (Кв), на коэффициент, характеризующий величину запасов конкретного участка недр (Кз), на коэффициент, характеризующий степень сложности добычи нефти (Кд), и на коэффициент, характеризующий степень выработанности конкретной залежи углеводородного сырья (Кдв).

– 766 рублей (на период с 1 января по 31 декабря 2015 г. включительно);

– 857 рублей (на период с 1 января по 31 декабря 2016 г. включительно);

– 919 рублей (на период с 1 января 2017 г.).

При этом указанные налоговые ставки умножаются на коэффициент, характеризующий динамику мировых цен на нефть (Кц). Полученное произведение уменьшается на величину показателя Дм, характеризующего особенности добычи нефти.

В формуле ставки вывозной таможенной пошлины на нефть сырую, применяемой в случае превышения сложившейся за период мониторинга средней цены на нефть сырую марки «Юралс» на мировых рынках нефтяного сырья (средиземноморском и роттердамском) уровня 182,5 доллара США за 1 тонну, коэффициент изъятия установлен в следующих размерах:

– 0,59 (на период с 1 января по 31 декабря 2014 г. включительно);

– 0,42 (на период с 1 января по 31 декабря 2015 г. включительно);

– 0,36 (на период с 1 января по 31 декабря 2016 г. включительно);

– 0,3 (на период с 1 января 2017 г.).

• Изменение с 01.07.2014 налогообложения природного газа и газового конденсата.

Установлены формулы для расчета ставок НДПИ в отношении природного газа и газового конденсата, учитывающие экономические, географические, геологические и иные

особенности разработки конкретного месторождения.

Базовая ставка НДПИ для природного газа устанавливается в размере 35 руб. за 1000 куб. м, для газового конденсата — в размере 42 руб. за тонну.

Данные ставки умножаются на базовое значение единицы условного топлива (Еут) и на коэффициент, характеризующий степень сложности добычи газа горючего природного и (или) газового конденсата из залежи углеводородного сырья (Кс).

Кроме того, ставка НДПИ на природный газ корректируется на показатель, характеризующий расходы на транспортировку газа горючего природного (Тг).

Федеральным законом от 30.09.2013 № 268-ФЗ законодательно оформлен новый налоговый режим для шельфовых проектов в Российской Федерации.

Данный режим предусматривает разделение новых морских месторождений на четыре категории сложности и предусматривает для каждой категории различную по степени фискальную нагрузку.

В зависимости от категории сложности шельфовых проектов ставки НДПИ предусмотрены в диапазоне от 5 до 30% стоимости углеводородного сырья (по природному газу проектов 3 и 4 групп сложности — 1,3 и 1,0% соответственно). Также установлены различные сроки освобождения от уплаты экспортной пошлины на нефть и продукты ее технологического передела, произведенные (полученные) при реализации шельфовых проектов.



Долговой портфель

В условиях значительной волатильности мировых товарных и финансовых рынков, а также ограниченного доступа российских компаний и финансовых институтов к международным рынкам капитала в течение 2014 г. ОАО «НК «Роснефть» обеспечило эффективное управление своим долговым портфелем. В частности, была продолжена работа по планомерному сокращению долговой нагрузки, обеспечено полное и своевременное исполнение обязательств перед кредиторами, а также покрытие собственных потребностей в заемном капитале.

По итогам 2014 г. общий долг ОАО «НК «Роснефть» в долларовом выражении снизился на 12,4 млрд долл. США, уровень чистого долга — на 13,6 млрд долл. США. Значение показателя Чистый долг к EBITDA в долларах США при этом сократилось с 1,8 до 1,5. При пересчете в рублевый эквивалент объем долга Компании вырос по сравнению с показателем на конец 2013 г., что обусловлено существенным ослаблением курса рубля в течение года.

В декабре 2014 г. и феврале 2015 г. Компания осуществила окончательные погашения бридж-кредитов, привлеченных

ранее на покупку ТНК-ВР. Общая сумма указанных погашений составила более 14 млрд долл. США. В общей сложности, с учетом плановых и досрочных погашений, в рамках бридж-кредитов было выплачено около 25 млрд долл. США основного долга.

В части новых долгосрочных заимствований в 2014 г. Компания фокусировалась на организации точечных сделок на оптимальных доступных условиях. В частности, в течение 2014 г. были реализованы следующие сделки:

- в марте 2014 г. Компания осуществила выборку по долгосрочному кредиту, привлеченному от российского банка в сумме 12,50 млрд руб. под фиксированную ставку, со сроком погашения в первом квартале 2017 г.;
- в июле и августе 2014 г. Компания привлекла долгосрочные кредиты от российских банков на общую сумму в рублевом эквиваленте 18,1 млрд руб. по официальному курсу ЦБ РФ на 31 декабря 2014 г., кредиты привлечены на срок от 5 до 10 лет под плавающую процентную ставку;

- в ноябре 2014 г. Компания привлекла долгосрочный кредит на сумму 15,00 млрд руб. со сроком погашения в четвертом квартале 2018 г. под фиксированную процентную ставку;
- в феврале 2014 г. Компания разместила два выпуска биржевых документарных неконвертируемых процентных облигаций на предъявителя общей номинальной стоимостью 35,00 млрд руб. и сроком обращения 10 лет. Выплаты по купону осуществляются каждые шесть месяцев по фиксированной ставке 8,90% годовых для первых десяти купонных периодов;
- в декабре 2014 г. Компания привлекла прочее долгосрочное финансирование в виде операций РЕПО на общую сумму в рублевом эквиваленте 278,24 млрд руб. по официальному курсу ЦБ РФ на 31.12.2014 со сроком погашения в четвертом квартале 2017 г. под плавающую процентную ставку. В качестве инструмента по данным операциям использованы собственные биржевые облигации Компании.

В течение 2014 г. Компания соблюдала все финансовые и прочие ограничительные условия, содержащиеся в кредитных договорах.

1. По курсам ЦБ РФ на конец соответствующих периодов.

ЧИСТЫЙ ДОЛГ ПО СОСТОЯНИЮ НА КОНЕЦ ГОДА, МЛРД ДОЛЛ.



На показатель долговой нагрузки в рублевом выражении значительно повлиял негативный эффект обесценения курса рубля по отношению к иностранной валюте, который не влияет на долговую нагрузку в долларовом выражении, учитывая стабильность выручки и плановое погашение всех кредитных обязательств. Соотношение чистого долга к EBITDA в долл. США сократилось за 2014 г. с 1,77 до 1,51.



Производственный объект ЦДНГ-4



КОРПОРАТИВНОЕ УПРАВЛЕНИЕ

ГОДОВОЕ ОБЩЕЕ СОБРАНИЕ АКЦИОНЕРОВ



ОДНИМ ИЗ КЛЮЧЕВЫХ ЭЛЕМЕНТОВ ЭКОНОМИЧЕСКОЙ ЭФФЕКТИВНОСТИ И ИНВЕСТИЦИОННОЙ ПРИВЛЕКАТЕЛЬНОСТИ ОАО «НК «РОСНЕФТЬ» ЯВЛЯЕТСЯ СИСТЕМА КОРПОРАТИВНОГО УПРАВЛЕНИЯ, СООТВЕТСТВУЮЩАЯ ЛУЧШИМ МИРОВЫМ СТАНДАРТАМ.



27 ИЮНЯ
ГОДОВОЕ ОБЩЕЕ
СОБРАНИЕ АКЦИОНЕРОВ
2014

СИСТЕМА КОРПОРАТИВНОГО УПРАВЛЕНИЯ

ОСНОВНЫЕ ПРИНЦИПЫ И СОВЕРШЕНСТВОВАНИЕ СИСТЕМЫ КОРПОРАТИВНОГО УПРАВЛЕНИЯ В 2014 Г.

Компания соблюдает требования и рекомендации международных институтов в области корпоративного управления (Организации экономического сотрудничества и развития, Всемирного банка реконструкции и развития, Глобального форума по корпоративному управлению, Международной финансовой корпорации, Международной сети корпоративного управления). Однако для сохранения конкурентоспособности в динамично меняющемся мире Компания должна обновлять и корректировать свою практику корпоративного управления, отвечая новым требованиям и создавая предпосылки для реализации новых возможностей.

В качестве основных стратегических ориентиров совершенствования системы корпоративного управления Компанией выделены следующие базовые принципы корпоративного управления:

- обеспечение прав акционеров Компании и равного к ним отношения;
- обеспечение прозрачности деятельности Компании (через механизмы раскрытия информации);
- повышение эффективности системы управления и контроля в Компании и подконтрольных ей хозяйственных обществах за счет внедрения единых корпоративных правил и стандартов во всех сферах деятельности.

В июне 2014 г. Общим собранием акционеров ОАО «НК «Роснефть» утверждены новые редакции Устава и положений об органах управления и контроля Компании. Советом директоров и Правлением ОАО «НК «Роснефть» в 2014 г. утвержден ряд локальных нормативных документов, направленных на реализацию новой редакции Устава Компании и совершенствование системы корпоративного управления.

Изменение и утверждение данных документов направлено на:

- **совершенствование механизмов реализации прав акционеров на участие в управлении Компанией, повышение информированности о ее деятельности** (расширена география проведения общих собраний акционеров: собрания могут проводиться в городе, являющемся местом нахождения Компании, — Москве или в городах Санкт-Петербурге, Краснодаре, Сочи, Ставрополе, Саратове, Оренбурге, Тюмени, Красноярске, Хабаровске, созданы предпосылки для внедрения системы электронного голосования акционеров, определены дополнительные документы и информация, которые могут предоставляться акционерам на Общем собрании);
- **повышение стратегической роли Совета директоров в системе корпоративного управления** (сформирована компетенция Совета директоров ОАО «НК «Роснефть», которая включила все стратегические вопросы деятельности Компании и Обществ Группы ОАО «НК «Роснефть», Совет директоров определяет политику и контролирует ее реализацию по вопросам эффективности

функционирования системы внутреннего контроля и управления рисками, раскрытия информации, выплаты вознаграждения членам исполнительных органов, противодействия вовлечению в коррупционную деятельность);

- **установление новых подходов к управлению подконтрольными Компании обществами**, позволяющих наиболее эффективно управлять и контролировать активы Компании (Советом директоров утверждены критерии отнесения подконтрольных Компании обществ к числу ключевых, актуализирован перечень таких обществ, установлен порядок определения позиции Компании по важнейшим вопросам деятельности подконтрольных обществ).

С целью наиболее полной реализации роли Совета директоров как стратегического органа управления Компании в 2014 г. актуализированы положения о комитетах Совета директоров, определяющие правила формирования, функции и полномочия комитетов при Совете директоров ОАО «НК «Роснефть», соответствующие требованиям биржи и рекомендациям Кодекса корпоративного управления, одобренного Банком России.

В соответствии с поручениями Правительства Российской Федерации в ОАО «НК «Роснефть» проведен анализ действующей системы корпоративного управления на предмет соответствия ключевым рекомендациям Кодекса корпоративного управления, одобренного Банком России.

Компания выполняет 303 из 356, т.е. более 85% рекомендаций Кодекса корпоративного управления, одобренного Банком России. В декабре 2014 г. Компанией разработан план мероприятий (дорожная карта) по внедрению нереализованных в настоящее время Компанией ключевых рекомендаций Кодекса корпоративного управления в деятельность ОАО «НК «Роснефть».

Дорожной картой предусмотрены дальнейшие действия по совершенствованию системы корпоративного управления Компании в области сроков предоставления и раскрытия информации, оценки деятельности Совета Директоров, разработки программ Долгосрочной и краткосрочной мотивации топ-менеджмента на основании Долгосрочной программы и Стратегии развития Компании, развития системы внутреннего контроля и управления рисками, системы комплаенс, противодействия корпоративному мошенничеству и вовлечению в коррупционную деятельность.

ЛОКАЛЬНЫЕ НОРМАТИВНЫЕ ДОКУМЕНТЫ КОМПАНИИ

Локальные (внутренние) нормативные документы являются в Компании эффективным инструментом корпоративного управления для установления единых правил и требований ко всем Обществам Группы.

В соответствии с поручением Председателя Правления ОАО «НК «Роснефть» о повышении эффективности деятельности в Компании в 2014 г. разработаны и внедрены стандарты в области: управления инвестициями и эффективной реализации крупных проектов, бизнес-планирования, повышения операционной деятельности и сокращения затрат, ценообразования, внутреннего аудита и контроля, корпоративного управления, управления качеством, управления рисками, инновационного развития и проч.

Документы разработаны на основе лучших мировых практик с учетом рекомендаций различных федеральных органов исполнительной власти и были им переданы для

формирования отраслевой нормативной базы.

В 2014 г. вся производственно-техническая документация Обществ Группы (планы локализации и ликвидации последствий аварий, технические инструкции и проч.) была переработана в связи с вступлением в силу новых нормативных актов РФ в области промышленной безопасности в нефтяной и газовой промышленности.

В 2014 г. во всех интегрированных в периметр Компании новых обществах были внедрены единые корпоративные правила и стандарты работы.

СОБЛЮДЕНИЕ ПРАВ И ИНТЕРЕСОВ АКЦИОНЕРОВ

Компания придерживается концепции индивидуального подхода в работе со всеми акционерами для максимально полного обеспечения и соблюдения их прав.

Акционеры ОАО «НК «Роснефть» могут участвовать в Общем собрании акционеров с правом голоса по всем вопросам его компетенции. Ежегодно перед проведением годового Общего собрания Компания изучает мнения акционеров для формирования актуальной повестки дня.

Акционеры, являющиеся в совокупности владельцами не менее чем двух процентов голосующих акций, вправе вносить вопросы в повестку дня Общего собрания акционеров, выдвигать кандидатов в Совет директоров, Ревизионную комиссию, а также кандидатов на должность единоличного исполнительного органа.

Информирование акционеров о проведении общих собраний акционеров, вопросах, выносимых на

голосование, осуществляется через официальный сайт НК «Роснефть», средства массовой информации, а также путем персональной рассылки сообщения о проведении собраний и бюллетеней для голосования каждому акционеру Компании.

Интересующие акционеров вопросы о реализации их прав, связанных с управлением НК «Роснефть», получением доходов по акциям и информации о Компании, а также учету прав на акции и совершению сделок с ними, размещены на сайте НК «Роснефть».

ОБЩЕЕ СОБРАНИЕ АКЦИОНЕРОВ ОАО «НК «РОСНЕФТЬ»

Общее собрание акционеров является высшим органом управления Компании, к компетенции которого отнесены существенные вопросы ее деятельности. Порядок созыва, подготовки, проведения и подведения итогов Общего собрания акционеров Компании регламентируется Положением об Общем собрании акционеров, утвержденным решением годового Общего собрания акционеров Компании 27.06.2014 (протокол б/н от 02.07.2014) в новой редакции, отразившей изменения в законодательстве об акционерных обществах.

Годовое Общее собрание акционеров

В 2014 г. годовое (по итогам 2013 г.) Общее собрание акционеров состоялось 27 июня в Хабаровске (протокол б/н от 02.07.2014). В его работе приняли участие владельцы 92,9% акций Компании.

Кроме того, лицам, имеющим право на участие в собрании, была предоставлена возможность просмотра его трансляции в прямом эфире, организованной в городах Ангарске, Иркутске, Комсомольске-на-Амуре, Красноярске, Находке, Южно-Сахалинске.

Решением годового Общего собрания акционеров были утверждены годовой отчет, годовая бухгалтерская отчетность Компании и распределение чистой прибыли по результатам 2013 г. финансового года,

92,9%

ВЛАДЕЛЬЦЫ 92,9% АКЦИЙ КОМПАНИИ ПРИНЯЛИ УЧАСТИЕ В ГОСА В 2014 Г.



ГОДОВОЕ ОБЩЕЕ СОБРАНИЕ



Годовое Общее собрание акционеров ОАО «НК «Роснефть» в 2014 г.

вознаграждение и компенсация расходов членам Совета директоров Компании.

На выплату дивидендов по акциям ОАО «НК «Роснефть» за 2013 г. было направлено 136,2 млрд руб. (12 руб. 85 коп. на одну размещенную акцию). Утвержденная сумма дивидендных выплат составила 25% от чистой прибыли Компании по МСФО и 99,9% — неконсолидированной чистой прибыли и на 59,6% превысила дивиденды за 2012 г.

Также были приняты решения об избрании членов Совета директоров и Ревизионной комиссии, об утверждении аудитора Компании. Годовое Общее собрание акционеров утвердило новые редакции Устава Общества, положений об Общем собрании акционеров, Совете директоров, коллегиальном исполнительном органе, единоличном исполнительном органе, Ревизионной комиссии, а также одобрило ряд сделок, в совершении которых имеется заинтересованность.

Решения, принятые на Общем собрании, по состоянию на

31.12.2014 выполнены в полном объеме.

СОВЕТ ДИРЕКТОРОВ ОАО «НК «РОСНЕФТЬ»

Деятельность Совета директоров ОАО «НК «Роснефть» регламентирована Уставом ОАО «НК «Роснефть» и Положением о Совете директоров ОАО «НК «Роснефть».

Принятым акционерами Компании Уставом усилена стратегическая и контрольная функции Совета директоров. Из его компетенции были исключены вопросы операционной деятельности, что позволило максимально уделить внимание наиболее значимым сторонам деятельности Компании, включая:

- определение приоритетных направлений развития;
- утверждение долгосрочной стратегии развития и осуществление контроля ее реализации;
- утверждение плана финансово-хозяйственной деятельности

Компании и контроль его исполнения;

- принятие решений о реализации бизнес-проектов и совершении сделок на сумму, равную или превышающую эквивалент 1,5 млрд долларов США;
- формирование исполнительных органов Компании и контроль их деятельности;
- определение направлений развития системы внутреннего аудита и контроля;
- определение ключевых показателей эффективности деятельности и утверждение размеров годовых бонусов топ-менеджеров Компании;
- контроль деятельности Обществ Группы в части осуществления ими корпоративных мероприятий и совершения сделок и бизнес-проектов на сумму, равную или превышающую эквивалент 1,5 млрд долларов США.

Совет директоров подотчетен Общему собранию акционеров и ответственен за соблюдение и защиту

прав и законных интересов акционеров Компании.

Процедура избрания членов Совета директоров Компании прозрачна, порядок выдвижения кандидатов для избрания в состав Совета директоров отражен в Уставе и Положении об Общем собрании акционеров Компании, соответствует нормам действующего законодательства и отвечает принципам корпоративного управления, заложенным в Кодексе корпоративного управления, рекомендованном Банком России к применению акционерными обществами, ценные бумаги которых допущены к организованным торгам.

Обеспечение эффективной деятельности Совета директоров, включая его взаимодействие с органами управления и контроля Компании, осуществляется Председателем Совета директоров, который организует работу Совета директоров, созывает заседания Совета директоров и председательствует на них, обеспечивает конструктивную атмосферу проведения заседаний, свободное обсуждение вопросов, контроль исполнения принятых Советом директоров решений и обеспечивает эффективную работу комитетов Совета директоров.

Организационно-техническое сопровождение деятельности Совета директоров и его комитетов обеспечивает Корпоративный секретарь Компании, обладающий знаниями, опытом и квалификацией, необходимыми для обеспечения взаимодействия с акционерами Компании, координации действий Компании по защите прав и интересов акционеров, обеспечения эффективности деятельности Совета директоров, соответствия практики Компании требованиям законодательства в области раскрытия информации и противодействия неправомерному использованию инсайдерской информации.

Заседания Совета директоров проводятся не реже 1 раза в 2 месяца на плановой основе, план заседаний составлен с учетом поступивших предложений членов Совета директоров и менеджмента Компании, что позволяет учитывать все инициативы, требующие решений Совета директоров. При этом форма

проведения заседаний (очное/заочное) определяется исходя из важности и значимости для Компании выносимых на рассмотрение вопросов.

Действующий в Компании порядок подготовки и проведения заседаний Совета директоров предоставляет членам Совета директоров возможность своевременного и всестороннего изучения информации и материалов в целях принятия взвешенных и обоснованных решений.

Информация о деятельности Совета директоров, включая сведения о персональном составе Совета директоров, проведенных заседаниях, работе комитетов Совета директоров, раскрывается на официальном сайте Компании в форме пресс-релизов, сообщений о существенных фактах, а также в составе годового отчета Компании, что обеспечивает информационную прозрачность деятельности Совета директоров ОАО «НК «Роснефть».

Количественный состав Совета директоров ОАО «НК «Роснефть» определен Уставом Компании и составляет 9 человек, 3 из которых являются независимыми, что соответствует лучшей практике корпоративного управления.

Количественный состав Совета директоров ОАО «НК «Роснефть» отвечает масштабам бизнеса Компании и позволяет эффективно организовать деятельность Совета директоров, включая формирование его комитетов.

Совет директоров Компании сформирован из кандидатов, обладающих опытом и профессиональными компетенциями, необходимыми для реализации стратегии развития Компании.

Члены Совета директоров Компании являются экспертами в области экономики, финансов, геологии, бизнес-администрирования и обладают уникальным опытом в сферах: управление международными и российскими нефтяными компаниями, предприятиями ТЭК; определение и реализация финансовой стратегии холдинга,

государственного регулирования ТЭК, управление экономическими системами; освоение и разработка месторождений, реализация международных проектов в различных бизнес-средах.

В действующий состав Совета директоров ОАО «НК «Роснефть» вошли кандидаты, предложенные акционерами Компании, владеющими более 2% голосующих акций ОАО «НК «Роснефть», в том числе представитель, выдвинутый BP Russian Investments Limited (19,75% в УК Компании).

При этом высокий профессионализм членов Совета директоров Компании и предусмотренные Уставом и внутренними положениями ОАО «НК «Роснефть» механизмы успешно нивелируют риск возникновения конфликта интересов при исполнении членами Совета директоров своих обязанностей.

Членами Совета директоров оценивается каждый рассматриваемый вопрос с точки зрения возможности возникновения конфликта между их интересами и интересами Компании, в случае чего директор незамедлительно уведомляет Совет директоров как о самом факте наличия конфликта интересов (возможности его возникновения), так и об основаниях его возникновения.

По вопросам одобрения сделок, в совершении которых имеется заинтересованность члена Совета директоров, и по другим вопросам в случае наличия конфликта между его интересами и интересами Компании такой директор не принимает участия в голосовании, а при необходимости — не присутствует при обсуждении указанных вопросов.

Состав Совета директоров (по состоянию на 31.12.2014)

С 1 января по 27 июня 2014 г. Совет директоров Компании действовал в составе, избранном решением годового Общего собрания акционеров 20.06.2013.

27.06.2014 годовым Общим собранием акционеров избран новый состав Совета директоров, в который вошли следующие лица.



СОСТАВ СОВЕТА ДИРЕКТОРОВ ОАО «НК «РОСНЕФТЬ»

[ПО СОСТОЯНИЮ НА 31.12.2014]

**АЛЕКСАНДР
НЕКИПЕЛОВ**

Председатель
Совета директоров
(с 2011 г.)



1951 г.р.

В 1973 г. окончил Московский государственный университет им. М. В. Ломоносова. Доктор экономических наук, профессор, академик.

Входит в состав Совета директоров ОАО «НК «Роснефть» с 2006 г.

Вице-президент РАН (2001–2013 гг.), декан Московской школы экономики МГУ (с 2004 г.).

Обладает экспертными компетенциями в области управления экономическими системами, имеет работы по экономической теории, опыт административной работы.

**ИГОРЬ
СЕЧИН**

Заместитель Председателя
Совета директоров



1960 г.р.

В 1984 г. окончил Ленинградский государственный университет. Кандидат экономических наук.

Возглавлял Совет директоров ОАО «НК «Роснефть» с 2004 по 2011 гг.

В ноябре 2012 г. вновь избран в состав Совета директоров ОАО «НК «Роснефть», в том числе с июня 2013 г. является заместителем Председателя Совета директоров ОАО «НК «Роснефть».

Заместитель руководителя Администрации Президента Российской Федерации (2000–2004 гг.), заместитель руководителя Администрации Президента Российской Федерации — помощник Президента Российской Федерации (2004–2008 гг.), заместитель Председателя Правительства Российской Федерации (2008–2012 гг.).

Обладает уникальным опытом и экспертными компетенциями в области управления и государственного регулирования деятельности предприятий топливно-энергетического комплекса.

**МАТТИАС
ВАРНИГ**

Заместитель Председателя
Совета директоров,
независимый директор



1955 г.р.

В 1981 г. окончил Высшую школу экономики им. Бруно Лейшнера (Берлин).

Входит в состав Совета директоров ОАО «НК «Роснефть» с 2011 г., с 2014 г. — заместитель Председателя Совета директоров.

Управляющий директор «Норд Стрим АГ» (с 2006 г.), руководящие должности в группе «Дрезднер Банк» (1990–2006 гг.).

Обладает значительным практическим опытом реализации транснациональных инвестиционных проектов, опытом банковской работы.

**АНДРЕЙ
АКИМОВ**

Член Совета
директоров



1953 г.р.

В 1975 г. окончил Московский финансовый институт.

Входит в состав Совета директоров ОАО «НК «Роснефть» с 2014 г.

Председатель Правления ОАО «Газпром-банк» (с 2003 г.), занимал руководящие должности в системе Внешторгбанка (1974–1987 гг.).

Обладает значительным опытом в банковской сфере и в сфере работы с крупными энергетическими компаниями.



**АНДРЕЙ
БОКАРЕВ**

Член Совета
директоров



1966 г.р.

В 1990 г. окончил Московский финансовый институт.

Входит в состав Совета директоров ОАО «НК «Роснефть» с 2014 г.

Председатель Совета директоров ОАО «Угольная компания «Кузбассразрезуголь» (с 1999 г.), Президент ОАО «Трансмашхолдинг» (с 2008 г.).

Обладает существенным опытом руководства крупными промышленными предприятиями.

**РОБЕРТ
ДАДЛИ**

Член Совета
директоров



1955 г.р.

В 1977 г. окончил Иллинойский университет, в 1979 г. — школу менеджмента Тандерберд.

Входит в состав Совета директоров ОАО «НК «Роснефть» с 2013 г.

Президент группы компаний «БиПи пи.эл.си.» (с 2010 г.), Президент ОАО «ТНК-ВР Менеджмент» (2003–2008 гг.).

Обладает значительным опытом руководства российскими и международными нефтяными компаниями.

**НИКОЛАЙ
ЛАВЕРОВ**

Независимый
директор



1930 г.р.

В 1954 г. окончил Московский институт цветных металлов и золота им. М. И. Калинина. Доктор геолого-минералогических наук, профессор, академик РАН.

Входит в состав Совета директоров ОАО «НК «Роснефть» с 2012 г.

С 1991 по 2013 гг. — вице-президент Российской академии наук, член Президиума Российской академии наук.

С 2013 г. по настоящее время — член Президиума Российской академии наук.

Обладает уникальным опытом в области разведки и освоения месторождений полезных ископаемых.

**ДОНАЛЬД
ХАМФРИЗ**

Независимый
директор



1948 г.р.

В 1971 г. окончил Университет штата Оклахома; в 1976 г. — школу Уартон, Университет Пенсильвании.

Входит в состав Совета директоров ОАО «НК «Роснефть» с 2013 г.

Занимался финансовыми вопросами Корпорации «Эксон Мобил» (2006–2013 гг.).

Обладает опытом и экспертными компетенциями в области управления финансами международных нефтяных компаний.

**АРТУР
ЧИЛИНГАРОВ**

Член Совета
директоров



1939 г.р.

В 1963 г. окончил Ленинградское высшее инженерно-морское училище (Государственная морская академия имени адмирала С. О. Макарова), доктор географических наук.

Входит в состав Совета директоров ОАО «НК «Роснефть» с 2014 г.

Специальный представитель Президента Российской Федерации по Арктике, член-корреспондент РАН.

Обладает значительным опытом реализации проектов освоения ресурсов Мирового океана, Арктики и Антарктики.



УЧАСТИЕ ЧЛЕНОВ СОВЕТА ДИРЕКТОРОВ В ЗАСЕДАНИЯХ СОВЕТА ДИРЕКТОРОВ И КОМИТЕТОВ В 2014 Г.

Совет директоров				Комитет по аудиту	Комитет по кадрам и вознаграждениям	Комитет по стратегическому планированию
Член Совета директоров	Исполнительный директор	Независимый директор	Участие в заседаниях			
ЧЛЕНЫ, ВХОДИВШИЕ В СОСТАВ СОВЕТА ДИРЕКТОРОВ В ТЕЧЕНИЕ 2014 Г.						
Маттиас Варниг		✓	36/36	10/10	11/11	
Роберт Дадли			36/36			4/4
Николай Павлович Лаверов		✓	36/36	6/6		4/4
Александр Дмитриевич Некипелов			36/36		6/6	4/4
Игорь Иванович Сечин	✓		36/36			
Дональд Хамфриз		✓	36/36	10/10	6/6	
ЧЛЕНЫ, ВЫШЕДШИЕ ИЗ СОСТАВА СОВЕТА ДИРЕКТОРОВ 27.06.2014						
Андрей Леонидович Костин			18/18	4/4	5/5	
Джон Мак		✓	18/18	4/4	5/5	
Сергей Викторович Чемезов			18/18			2/2
ЧЛЕНЫ, ВОШЕДШИЕ В СОСТАВ СОВЕТА ДИРЕКТОРОВ 27.06.2014						
Андрей Игоревич Акимов			18/18		6/6	
Андрей Рэмович Бокарев			18/18	6/6		
Артур Николаевич Чилингаров			18/18			2/2

Примечание: Первая цифра показывает количество заседаний, в которых член Совета директоров принимал участие, вторая — общее количество заседаний, в которых он мог принять участие в 2014 г.

Деятельность Совета директоров в 2014 г.

В 2014 г. Совет директоров провел 36 заседаний (4 — в очной форме, 32 — в форме заочного голосования), на которых, в том числе, были приняты следующие решения по наиболее значимым вопросам деятельности Компании:

- определил стратегические цели развития Компании, утвердив Стратегию развития ОАО «НК «Роснефть» до 2030 г. и одобрив Долгосрочную программу развития Компании;
- утвердил План финансово-хозяйственной деятельности Компании на 2015–2016 гг.;
- рассмотрел предварительные итоги исполнения Плана финансово-хозяйственной деятельности Компании в 2014 г.;
- принял ряд решений в соответствии с директивами Правительства Российской Федерации по вопросам:
 - расширения доступа субъектов малого и среднего предпринимательства к закупкам ОАО «НК «Роснефть»;

- повышения эффективности управления и прозрачности деятельности ОАО «НК «Роснефть»;
- повышения производительности труда в ОАО «НК «Роснефть»;
- разработки плана мероприятий (дорожной карты) по внедрению ключевых положений Кодекса корпоративного управления Банка России в деятельность Компании;
- поддержания уровня чистых валютных активов Компании;
- принял ряд решений по вопросам корпоративного управления, среди которых решения:
 - о назначении членов Правления Компании;
 - о формировании комитетов Совета директоров;
 - о создании подкомитета по Арктическому развитию комитета по стратегическому планированию;
 - об утверждении планов проведения заседаний Совета директоров и комитетов;
 - о подготовке к проведению годового Общего собрания акционеров 27.06.2014;
- утвердил результаты выполнения показателей эффективности топ-менеджеров ОАО «НК «Роснефть» и генеральных директоров Ключевых

Обществ Группы и размеры их годового вознаграждения по итогам работы в 2013 г.;

- утвердил показатели эффективности топ-менеджеров ОАО «НК «Роснефть» и генеральных директоров Ключевых Обществ Группы для целей годового премирования на 2014 г.;
- принял решения о внесении и утверждении изменений в решения о выпуске биржевых облигаций и Проспект ценных бумаг ОАО «НК «Роснефть», о размещении биржевых облигаций ОАО «НК «Роснефть», утверждении решений о выпуске биржевых облигаций ОАО «НК «Роснефть» и Проспекта ценных бумаг — биржевых облигаций ОАО «НК «Роснефть»;
- утвердил ряд внутренних документов Компании, в том числе:
 - Политику Компании в области регионального развития и взаимодействия с субъектами Российской Федерации;
 - Политику Компании по управлению инвестициями;
 - Политику Компании в области повышения энергоэффективности и энергосбережения;

- Политику Компании «О принципах работы с корпоративной собственностью»;
- Политику Компании в области гражданской обороны;
- Политику Компании «Финансовый контроль»;
- Политику Компании в области противодействия вовлечению в коррупционную деятельность;
- Политику Компании в области противодействия корпоративному мошенничеству;
- Стандарт о проведении аудиторской проверки реализации Долгосрочной программы развития Компании;
- Стандарт ОАО «НК «Роснефть» «Порядок отнесения Обществ Группы к Ключевым Обществам Группы»;
- Положение о системе показателей эффективности;
- Положения о комитетах Совета директоров Компании в новой редакции;
- Положение ОАО «НК «Роснефть» «Об инсайдерской информации»;
- одобрил Программу энергосбережения ОАО «НК «Роснефть» на 2015–2019 гг.;
- одобрил ряд сделок в рамках проведения Петербургского международного экономического форума;
- принял ряд решений о реализации бизнес-проектов и совершении сделок, имеющих для Компании существенное значение;
- одобрил свыше 600 сделок, в совершении которых имеется заинтересованность.

Информация по наиболее значимым вопросам раскрывается Компанией на постоянной основе в пресс-релизах¹ и в форме сообщений о существенных фактах².

Комитеты Совета директоров ОАО «НК «Роснефть»

Для предварительного рассмотрения наиболее важных вопросов компетенции Совета директоров ОАО «НК «Роснефть» образованы

следующие комитеты Совета директоров:

- Комитет по аудиту, ответственный за осуществление контроля обеспечения полноты, точности и достоверности бухгалтерской отчетности, надежности и эффективности системы внутреннего контроля и управления рисками, обеспечение независимости и объективности осуществления функций внутреннего и внешнего аудита;
- Комитет по кадрам и вознаграждениям, к функциям которого относится осуществление оценки эффективности кадровой политики, системы вознаграждений, определение критериев подбора кандидатов в члены Совета директоров и руководство Компании, оценка эффективности деятельности Совета директоров, исполнительных органов и топ-менеджеров Компании;
- Комитет по стратегическому планированию, оказывающий содействие Совету директоров в определении стратегических целей Компании, оценке эффективности деятельности Компании в долгосрочной перспективе.

Деятельность комитетов Совета директоров регламентирована Положением ОАО «НК «Роснефть» «Порядок формирования и работы комитетов Совета директоров ОАО «НК «Роснефть» и положениями о каждом из действующих комитетов Совета директоров Компании.

Каждый комитет Совета директоров состоит не менее чем из 3 членов, обладающих высокой квалификацией и имеющих существенный опыт по профилю соответствующего комитета.

В соответствии с требованиями ЗАО «ФБ ММВБ» председателем Комитета по аудиту является независимый директор и большинство членов Комитета по аудиту составляют независимые директора. В состав комитетов не входят исполнительные директора. Председателем Комитета

по стратегическому планированию также является независимый директор.

Комитеты, действовавшие в отчетном году, были сформированы вновь избранным Советом директоров 11.07.2014.

Деятельность комитетов Совета директоров в 2014 г.

Комитетом по аудиту в 2014 г. проведено 10 заседаний, в рамках которых:

- на ежеквартальной основе рассматривалась предварительная и окончательно сформированная финансовая отчетность Компании и результаты ее аудита;
- предварительно рассматривались и готовились рекомендации Совету директоров по вопросам утверждения локальных нормативных документов (ЛНД) Компании в сфере управления рисками и внутреннего контроля и иных документов в части компетенции комитета;
- проведена оценка кандидатов в аудиторы для проведения аудита бухгалтерской отчетности ОАО «НК «Роснефть» и его дочерних обществ, а также неконсолидированной отчетности ОАО «НК «Роснефть» по РСБУ, даны рекомендации по определению размера оплаты услуг аудитора в 2014 г.;
- предварительно (совместно с Ревизионной комиссией) рассмотрены заключение Ревизионной комиссии за 2013 г. по результатам проверки годовой бухгалтерской отчетности и отчет о достоверности данных, содержащихся в годовом отчете;
- предварительно рассмотрены вопросы о рекомендациях годовому Общему собранию акционеров относительно порядка распределения прибыли Компании, размера дивидендов по результатам 2013 г. и порядка их выплаты;
- проведена оценка заключения аудитора ОАО «НК «Роснефть»

1. <http://rosneft.ru/news/pressrelease/>

2. <http://rosneft.ru/Investors/information/importantnotices/>



КОМИТЕТЫ, ДЕЙСТВОВАВШИЕ В ОТЧЕТНОМ ГОДУ, БЫЛИ СФОРМИРОВАНЫ ВНОВЬ ИЗБРАННЫМ СОВЕТОМ ДИРЕКТОРОВ 11.07.2014.

Наименование комитета	Состав комитета	Функции комитета
Комитет по аудиту	<ul style="list-style-type: none"> Д. Хамфриз (председатель, независимый директор) М. Варниг (независимый директор) Н. П. Лаверов (независимый директор) А. Р. Бокарев 	<ul style="list-style-type: none"> Контроль обеспечения полноты, точности и достоверности бухгалтерской (финансовой) отчетности Компании Обеспечение независимости и объективности внешнего аудита Обеспечение эффективного взаимодействия внешнего аудитора с Компанией Обеспечение независимости и объективности внутреннего аудита Контроль эффективности функционирования и надежности системы внутреннего контроля и управления рисками Осуществление мониторинга системы корпоративного управления Компании, оценка практики корпоративного управления, разработка рекомендаций по совершенствованию системы корпоративного управления Компании Регулярное взаимодействие с Ревизионной комиссией Контроль эффективности функционирования системы оповещения о потенциальных случаях недобросовестных действий работников Компании (в т.ч. недобросовестного использования инсайдерской и конфиденциальной информации) и третьих лиц и иных нарушениях в деятельности Компании Обеспечение регулярного взаимодействия Совета директоров с исполнительными органами, структурными подразделениями Общества, ответственными за вопросы внутреннего аудита, внутреннего контроля и управления рисками, Ревизионной комиссией посредством проведения рабочих встреч и совместных заседаний по вопросам деятельности комитета
Комитет по кадрам и вознаграждениям	<ul style="list-style-type: none"> М. Варниг (председатель, независимый директор) А. Д. Некипелов А. И. Акимов Д. Хамфриз (независимый директор) 	<ul style="list-style-type: none"> Обеспечение привлечения к управлению квалифицированных специалистов и создание необходимых стимулов для их успешной работы, включая: <ul style="list-style-type: none"> – планирование кадровых назначений членов исполнительных органов, в том числе с учетом обеспечения преемственности деятельности; – определение критериев подбора и предварительной оценки кандидатов в члены Совета директоров и руководства Компании; – подготовка рекомендаций Совета директоров в отношении кандидатур единоличного исполнительного органа, членов коллегиального исполнительного органа, корпоративного секретаря и пр. Оценка эффективности деятельности органов управления Осуществление постоянного мониторинга соответствия кадровой и социальной политики Компании, системы мотивации, Стратегии развития Компании, ситуации на рынке труда и финансовому положению Компании посредством подготовки предложений относительно определения направлений кадровой и социальной политики, в том числе привлечения, развития и мотивации персонала, а также по совершенствованию кадровой и социальной политики, в том числе по вопросам кадрового резерва, корпоративной культуры Обеспечение регулярного взаимодействия Совета директоров с исполнительными органами и кадровой службой посредством проведения рабочих встреч и совместных заседаний по вопросам деятельности комитета
Комитет по стратегическому планированию	<ul style="list-style-type: none"> Н. П. Лаверов (председатель, независимый директор) Р. Дадли А. Д. Некипелов А. Н. Чилингаров 	<ul style="list-style-type: none"> Содействие Совету директоров в следующих областях его компетенции: <ul style="list-style-type: none"> – определение стратегических целей и ориентиров развития Компании; – оценка эффективности деятельности Компании в долгосрочной перспективе Обеспечение стратегического и бизнес-планирования Определение политики Компании в отношении Обществ Группы в рамках компетенции Совета директоров в части корпоративной структуры Участие в определении приоритетных направлений деятельности Компании, оценке стратегических инициатив топ-менеджеров Компании в части разработки и контроля реализации стратегии Компании и отдельных стратегий Компании по направлениям бизнеса Анализ основных тенденций экономической политики, реализуемой в Российской Федерации, в отношении сферы деятельности Компании и доведение соответствующей информации до сведения Совета директоров Участие в контроле исполнения утвержденных планов финансово-хозяйственной деятельности Компании Оценка эффективности взаимодействия с инвесторами и акционерами

по финансовой (бухгалтерской) отчетности Компании за 2013 г. (включая подразделения и дочерние общества);

- рассмотрена и рекомендована к применению методика учета влияния курсовых рисков на

консолидированную финансовую отчетность ОАО «НК «Роснефть» по МСФО;

- проведены регулярные встречи с руководителем Службы внутреннего аудита и контроля Компании, представителями внешнего аудитора

и членами Ревизионной комиссии Компании.

Комитет по кадрам и вознаграждениям в 2014 г. провел 11 заседаний, в рамках которых:

- на регулярной основе рассматривал и представлял Совету директоров

рекомендации по вопросам об определении ключевых показателей эффективности членов Правления и топ-менеджеров Компании;

- на регулярной основе рассматривал вопросы оценки деятельности исполнительных органов, топ-менеджеров Компании;
- предварительно рассмотрел условия трудовых договоров с членами исполнительных органов Компании;
- рассмотрел и рекомендовал к утверждению Советом директоров изменения в организационную структуру ОАО «НК «Роснефть»;
- согласовал Отчет в области устойчивого развития ОАО «НК «Роснефть» за 2013 г.;
- рассмотрел и рекомендовал к утверждению Советом директоров Положение Компании «Система показателей эффективности Компании».

Комитетом по стратегическому планированию в 2014 г. проведено 4 заседания, в рамках которых предварительно рассмотрены и подготовлены рекомендации Совету директоров по вопросам:

- утверждения, корректировки и оценки исполнения плана финансово-хозяйственной деятельности и стратегии развития Компании;
- разработки стратегии развития отдельных направлений деятельности (блоков) Компании;
- утверждения ЛНД Компании в части компетенции комитета;
- утверждения Отчета о реализации программы инновационного развития ОАО «НК «Роснефть» за 2013 г.

ИСПОЛНИТЕЛЬНЫЕ ОРГАНЫ ОАО «НК «РОСНЕФТЬ»

Правление ОАО «НК «Роснефть» (коллегиальный исполнительный орган) и Президент ОАО «НК «Роснефть» (единоличный исполнительный орган), осуществляющие руководство текущей деятельностью Компании, подотчетны Общему

собранию акционеров и Совету директоров.

Правление ОАО «НК «Роснефть»

В соответствии с п. 12.3 Устава ОАО «НК «Роснефть» члены Правления назначаются Советом директоров сроком на три года. Порядок формирования Правления, права, обязанности и ответственность членов Правления устанавливаются Положением о коллегиальном исполнительном органе (Правлении) ОАО «НК «Роснефть».

Количественный состав Правления составляет 13 человек и в течение 2014 г. не менялся.

Состав Правления ОАО «НК «Роснефть» оптимален с учетом стоящих перед Компанией задач и представлен топ-менеджерами, отвечающими за все стратегически важные направления развития бизнеса ОАО «НК «Роснефть».

11.07.2014 решением Совета директоров члены Правления Компании переизбраны на новый срок. С 01.10.2014 заместителем Председателя Правления назначен вице-президент по кадровым и социальным вопросам ОАО «НК «Роснефть» Ю. И. Калинин.

Президент ОАО «НК «Роснефть»

Согласно п. 11.3 Устава Компании Президент назначается Советом директоров сроком на пять лет.

Решением Совета директоров Компании (протокол № 22 от 23.05.2012) Президентом назначен Игорь Иванович Сечин.

Корпоративный секретарь ОАО «НК «Роснефть»

В соответствии с разделом 15 Устава ОАО «НК «Роснефть» Корпоративный секретарь ОАО «НК «Роснефть» является должностным лицом Компании, обеспечивающим соблюдение Компанией действующего законодательства, Устава и внутренних документов Компании, гарантирующих реализацию прав и соблюдение интересов акционеров Компании.

Корпоративный секретарь подотчетен Совету директоров Компании, назначается на должность и освобождается от должности Президентом Компании на основании решения Совета директоров Компании.

Корпоративный секретарь ОАО «НК «Роснефть» осуществляет функции секретаря Совета директоров и секретаря Общего собрания акционеров Компании.

Требования к кандидатуре Корпоративного секретаря, функции, права, обязанности и ответственность Корпоративного секретаря, порядок его взаимодействия с органами управления и структурными подразделениями Компании определяются Положением о Корпоративном секретаре Компании.

Функции Корпоративного секретаря ОАО «НК «Роснефть» осуществляет директор Департамента корпоративного управления ОАО «НК «Роснефть»

**Грицкевич
Светлана Валентиновна,**
1974 г.р.

В 1996 г. окончила Институт современных знаний Белорусского государственного университета (г. Минск).

В 2011 г. — Российскую академию государственной службы при Президенте Российской Федерации.

Имеет квалификацию мастера делового администрирования (МВА, Московская международная школа бизнеса, 2011), обладает значительным опытом в области корпоративного управления (с 1996 г.) и опытом руководящей работы, которые позволяют эффективно и качественно осуществлять возложенные на Корпоративного секретаря Компании функции.



СОСТАВ ПРАВЛЕНИЯ ОАО «НК «РОСНЕФТЬ»

[ПО СОСТОЯНИЮ НА 31.12.2014]



ИГОРЬ СЕЧИН

Президент, Председатель
Правления ОАО «НК «Роснефть»,
заместитель Председателя
Совета директоров
ОАО «НК «Роснефть»

ЮРИЙ КАЛИНИН

Заместитель Председателя
Правления, вице-президент
по кадровым и социальным
вопросам ОАО «НК «Роснефть»



ЛАРИСА КАЛАНДА

Статс-секретарь —
вице-президент



ЭРИК МОРИС ЛИРОН

Первый вице-президент
ОАО «НК «Роснефть»



1960 г.р.

В 1984 г. окончил Ленинградский государственный университет. Кандидат экономических наук. Имеет государственные и ведомственные награды.

С мая 2012 г. — Президент, Председатель Правления ОАО «НК Роснефть»

С 2013 г. — заместитель Председателя Совета директоров ОАО «НК «Роснефть».

Является Председателем Совета директоров ОАО «РОСНЕФТЕГАЗ», ООО «РН-ЦИР», ОАО «ИнтерРАО», ООО «Национальный нефтяной консорциум», ОАО «ДЦСС», ЗАО «СПБМТСБ»; членом Совета директоров компаний SARAS S.p.A., Pirelli & C. S.p.A. а также Председателем Наблюдательного совета ООО «ПХК ЦСКА».

Владеет 13 489 350 акциями ОАО «НК «Роснефть» (0,1273% от уставного капитала Компании).

1946 г.р.

В 1979 г. окончил Саратовский юридический институт имени Д. И. Курского.

Имеет государственные и ведомственные награды: орден «За заслуги перед Отечеством» II степени, орден «За заслуги перед Отечеством» III степени, орден «За заслуги перед Отечеством» IV степени, два ордена Мужества, орден Трудового Красного Знамени, медаль «Ветеран труда», заслуженный юрист Российской Федерации, орден Ивана Калиты и другие награды.

С марта 2013 г. — вице-президент по кадровым и социальным вопросам ОАО «НК «Роснефть».

С февраля 2013 г. — член Правления ОАО «НК «Роснефть», с октября 2014 г. — заместитель Председателя Правления.

Является членом Совета Фонда НПФ «НЕФТЕГАРАНТ».

Владеет 203 916 акциями ОАО «НК «Роснефть» (0,0019% от уставного капитала Компании).

1964 г.р.

В 1985 г. окончила Свердловский юридический институт, в 1994 г. — аспирантуру Института философии и права Академии наук Республики Беларусь. Заслуженный юрист РФ.

С 2009 по май 2012 г. — заместитель Председателя Правления ОАО «НК «Роснефть».

С мая 2012 г. — член Правления ОАО «НК «Роснефть».

С декабря 2012 г. — статс-секретарь — вице-президент ОАО «НК «Роснефть», курирует вопросы по взаимодействию с органами власти.

С 2007 г. — вр. и.о. генерального директора ОАО «РОСНЕФТЕГАЗ» (по совместительству).

Является членом Совета директоров ОАО «РОСНЕФТЕГАЗ», ОАО «РусГидро».

Владеет 2 171 818 акциями ОАО «НК «Роснефть» (0,0205% от уставного капитала Компании).

1954 г.р.

В 1980 г. окончил школу радиотехники, электроники и информатики (г. Париж, Франция).

С апреля 2013 г. — вице-президент по бурению, освоению и сервису ОАО «НК «Роснефть».

С июля 2013 г. — первый вице-президент ОАО «НК «Роснефть», курирующий вопросы блока добычи.

С сентября 2013 г. — член Правления ОАО «НК «Роснефть».

Является Председателем Совета директоров ООО «Таас-Юрях Нефтегазодобыча», ООО «Оренбургская буровая компания», ОАО «Оренбургнефть», ОАО «Варьеганефтегаз», а также членом Совета директоров ОАО «НГК «Славнефть», ОАО «Удмуртнефть», ОАО «Томскнефть» ВНК.

Владеет 543 804 акциями ОАО «НК «Роснефть» (0,0051 % от уставного капитала Компании).



ПЕТР ЛАЗАРЕВ

Финансовый директор
ОАО «НК «Роснефть»

**ДИДЬЕ КАСИМИРО**

Вице-президент по
коммерции и логистике

**ИГОРЬ МАЙДАННИК**

Вице-президент по правовому
обеспечению бизнеса
ОАО «НК «Роснефть»

**ЗЕЛЬКО РУНЬЕ**

Вице-президент по шельфовым
проектам ОАО «НК «Роснефть»

**СВЯТОСЛАВ СЛАВИНСКИЙ**

Вице-президент по экономике
и финансам ОАО «НК «Роснефть»

**РАШИД ШАРИПОВ**

Вице-президент — руководитель
Аппарата Президента
ОАО «НК «Роснефть»



1967 г.р.

В 1990 г. окончил Московский институт народного хозяйства им. Г. В. Плеханова.

С июня 2011 г. — член Правления ОАО «НК «Роснефть».

С февраля 2012 г. — финансовый директор ОАО «НК «Роснефть».

С 2007 г. — генеральный директор ООО «Инвест-М-ком» (до переименования — ООО «ЮКОС-Москва») (по совместительству).

С 2008 г. — генеральный директор ЗАО «ЮКОС-М» (по совместительству).

С 2013 г. — исполнительный финансовый директор ОАО «РН Менеджмент» (до переименования — ОАО «ТНК-ВР Менеджмент») (по совместительству).

С 2013 г. — финансовый директор ОАО «РН Холдинг» (по совместительству).

Является Председателем Совета директоров ОАО «Дальневосточный банк», АО «НПФ «НЕФТЕГАНТ», Председателем Наблюдательного совета ООО «Нефтепромлизинг», Председателем Совета Фонда НПФ «НЕФТЕГАНТ»; членом Совета директоров ОАО «НК «Роснефть»-МЗ Нефтепродукт», ООО «НГК ИТЕРА», Pirelli & C. S.p.A., Rosneft SH Investments Limited, Rosneft Finance S.A., TOC Investments Corporation, Taihu Limited.

Владеет 448 066 акциями ОАО «НК «Роснефть» (0,0042% от уставного капитала Компании).

1966 г.р.

В 1991 г. с отличием окончил Университет г. Гент, Бельгия, в 1992 г. — Университет г. Гент, Бельгия/Университет г. Лиссабон, Португалия.

С мая 2012 г. — вице-президент ОАО «НК «Роснефть».

С июня 2012 г. — член Правления ОАО «НК «Роснефть».

С марта 2013 г. — вице-президент по коммерции и логистике ОАО «НК «Роснефть».

Является заместителем председателя Комитета по поставкам и маркетингу Ruhr Oel GmbH; Председателем Совета директоров ООО «РН-Трейд», ОАО «Бурятнефтепродукт», ОАО «НК «Роснефть»-Алтайнефтепродукт», ОАО «НК «Роснефть»-Смоленскнефтепродукт», ОАО «НК «Роснефть»-Кубаньнефтепродукт», ОАО «НК «Роснефть»-Мурманскнефтепродукт», ОАО «НК «Роснефть»-Ставрополье», ЗАО «Роснефть-Армения», ЗАО «Восточно-Сибирская Топливная Компания», ОАО «Саратовнефтепродукт», ОАО «Туланефтепродукт», ОАО «РН-Ярославль», ИООО «РН-Запад», ПАО «Лисичанскнефтепродукт»; членом Совета директоров ООО «НГК «ИТЕРА», ОАО «НК «Роснефть»-Артаг», ОАО «НК «Роснефть» — КБТК», ОАО «НК «Роснефть»-Карачаево-Черкесскнефтепродукт», ОАО «НК «Роснефть»-Курганнефтепродукт», ОАО «НК «Роснефть»-Ямалнефтепродукт», ЗАО «СПбМТСБ», ООО «Красноленинский нефтеперерабатывающий завод», ОАО «Саратовский НПЗ», ОАО «НГК «Славнефть», ОАО «Славнефть-ЯНОС», Rosneft Trade Limited, Rosneft Trading S.A., Rosneft Global Trade S.A., RN-MMG Pte Ltd, Rosneft Techno S.A., Lanard Holdings Limited, Pirelli & C. S.p.A., а также член Совета SIA «ITERA Latvia».

Владеет 457 598 акциями ОАО «НК «Роснефть» (0,0043% от уставного капитала Компании).

1965 г.р.

В 1987 г. окончил МГУ им. М. В. Ломоносова.

С апреля 2013 г. — вице-президент по правовому обеспечению бизнеса, собственности и корпоративному управлению ОАО «НК «Роснефть».

С сентября 2013 г. — вице-президент по правовому обеспечению бизнеса ОАО «НК «Роснефть».

С июля 2013 г. — член Правления ОАО «НК «Роснефть».

С 2013 г. — заместитель исполнительного директора по правовому обеспечению ОАО «РН Менеджмент» (до переименования — ОАО «ТНК-ВР Менеджмент») (по совместительству).

Является членом Совета директоров ООО «РН-Сервис».

Владеет 432 964 акциями ОАО «НК «Роснефть» (0,0041% от уставного капитала Компании).

1954 г.р.

С отличием окончил Университет штата Аляска.

Имеет Благодарность Президента Российской Федерации.

С октября 2012 г. — вице-президент ОАО «НК «Роснефть».

С марта 2013 г. — вице-президент по шельфовым проектам ОАО «НК «Роснефть».

С ноября 2012 г. — член Правления ОАО «НК «Роснефть».

Является Председателем Совета директоров ООО «РН-Эксплорейшн», Председателем Наблюдательного совета ОАО «Роснефть-Сахалин»; членом Совета директоров ООО «Арктический научный центр», ЗАО «Росшельф», ЗАО «Арктикшельфнефтегаз», ЗАО «Сахалинморнефтегаз-Шельф», ООО «Каспийская нефтяная компания», ОАО «ДЦСС», членом Наблюдательного совета ЗАО «РН-Астра», ЗАО «РН-Шельф-Дальний Восток», RN Nordic Oil AS, а также членом Правления ООО «РН-УфаНИПИнефть».

Владеет 377 318 акциями ОАО «НК «Роснефть» (0,0036% от уставного капитала Компании).

1970 г.р.

В 1994 г. окончил МГУ им. М. В. Ломоносова, в 1995 г. — l'Université Paris-Dauphine.

С апреля 2013 г. — вице-президент по экономике и финансам ОАО «НК «Роснефть».

С сентября 2013 г. — член Правления ОАО «НК «Роснефть».

С 2014 г. — и.о. генерального директора ЗАО «Восточная нефтехимическая компания» и ОАО «Ангарскнефтехимпроект» (по совместительству).

Является Председателем Наблюдательного совета ОАО «ВБРР».

Владеет 378 949 акциями ОАО «НК «Роснефть» (0,0036% от уставного капитала Компании).

1968 г.р.

В 1991 г. окончил Московский государственный институт международных отношений, в 1993 г. — Западнокалифорнийскую школу права. Магистр права.

С сентября 2013 г. — вице-президент — руководитель Аппарата Президента ОАО «НК «Роснефть».

С сентября 2013 г. по октябрь 2014 г. — заместитель Председателя Правления ОАО «НК «Роснефть».

С 2013 г. — президент ОАО «РН Холдинг» (по совместительству).

Владеет 4 443 акциями ОАО «НК «Роснефть» (0,00004 % от уставного капитала Компании).

*В состав Правления также входят: вице-президент — руководитель Службы безопасности ОАО «НК «Роснефть» Наиль Мухитов — с 2012 г., вице-президент по капитальному строительству ОАО «НК «Роснефть» Андрей Вотинов — с 2013 г., генеральный директор ОАО «Ангарская нефтехимическая компания» Игорь Павлов — с 2012 г.



ВОЗНАГРАЖДЕНИЕ ЧЛЕНОВ СОВЕТА ДИРЕКТОРОВ И МЕНЕДЖМЕНТА

ВОЗНАГРАЖДЕНИЕ ЧЛЕНОВ СОВЕТА ДИРЕКТОРОВ ОАО «НК «РОСНЕФТЬ»

Члены Совета директоров ОАО «НК «Роснефть» являются признанными экспертами в различных сферах деятельности и обладают опытом и компетенциями, необходимыми при принятии решений по долгосрочному и устойчивому развитию Компании.

В целях мотивации членов Совета директоров ОАО «НК «Роснефть» на долгосрочное и результативное сотрудничество с ОАО «НК «Роснефть» в Компании действует система вознаграждения членов Совета директоров, предусматривающая уровень вознаграждения, сопоставимый с вознаграждением советов директоров крупных ВИНК.

Вознаграждение членам Совета директоров ОАО «НК «Роснефть» выплачивается за выполнение ими в отчетном периоде функций членов Совета директоров и комитетов Совета директоров, а также Председателя Совета и председателей комитетов.

Для обеспечения эффективной работы членов Совета директоров в Компании действует политика возмещения членам Совета директоров расходов, связанных с осуществлением ими своих функций.

Итоговое решение о выплате вознаграждения членам Совета директоров и возмещении им понесенных расходов является исключительной компетенцией Общего собрания акционеров.

Решением годового Общего собрания акционеров 27.06.2014 (протокол б/н) утверждено вознаграждение следующим членам Совета директоров Компании за период выполнения ими своих обязанностей в размере:

- Варнигу Маттиасу — 580 000 долларов США;
- Костину Андрею Леонидовичу — 560 000 долларов США;
- Лаверову Николаю Павловичу — 550 000 долларов США;
- Маку Джону — 580 000 долларов США;
- Некипелову Александру Дмитриевичу — 630 000 долларов США;
- Хамфризу Дональду — 560 000 долларов США;
- Чемезову Сергею Викторовичу — 530 000 долларов США.

Таким образом, общий размер указанного вознаграждения составил 134 665 692 рубля.

Кроме того, указанным решением была утверждена компенсация расходов членов Совета директоров ОАО «НК «Роснефть», связанных с участием в заседаниях Совета директоров, а также связанных с исполнением своих функций, а именно: проживание, питание, а также проезд, включая услуги зала VIP, другие сборы и тарифы за обслуживание воздушным и (или) железнодорожным транспортом, общий размер которой составил 5 826 780 рублей.

Обязательство Общества по выплате указанным членам Совета директоров ОАО «НК «Роснефть» вознаграждения за период выполнения ими своих обязанностей по состоянию на 31.12.2014 исполнено.

В Компании отсутствует долгосрочная мотивационная программа (опционная программа).

Расходы по страхованию ответственности членов Совета директоров как членов органов управления несет Компания.

ВОЗНАГРАЖДЕНИЕ МЕНЕДЖМЕНТА ОАО «НК «РОСНЕФТЬ»

Вознаграждение менеджерам Компании (Президент, первый вице-президент, вице-президенты и приравненные к ним должности) и руководителей самостоятельных подразделений ОАО «НК «Роснефть» состоит из ежемесячной заработной платы и годовой премии.

Дополнительное вознаграждение менеджерам Компании за работу в органах управления ОАО «НК «Роснефть» или ее дочерних (зависимых) обществ (Правление ОАО «НК «Роснефть», советы директоров дочерних обществ) не выплачивается.

Размер ежемесячной заработной платы устанавливается трудовым договором, заключаемым с каждым менеджером при приеме на работу.

Годовая премия менеджерам ОАО «НК «Роснефть» рассчитывается на основании выполнения установленных им органами управления Компанией коллективных

и индивидуальных показателей эффективности на отчетный период.

Годовая премия Президента ОАО «НК «Роснефть»» рассчитывается исходя из выполнения установленных ему Советом директоров ОАО «НК «Роснефть»» индивидуальных показателей эффективности, которые соответствуют коллективным показателям деятельности Компании.

Решение о выплате годовой премии принимается Советом директоров ОАО «НК «Роснефть»» по итогам работы Компании в отчетном году.

Утверждение показателей эффективности и подведение итогов их выполнения осуществляется по следующей схеме:

- показатели эффективности формируются на основании Стратегии развития Компании, Долгосрочной программы развития, поручений органов ФОИВ и задач, стоящих перед Компанией в отчетном году;
- коллективные показатели эффективности деятельности Компании и блоков, а также индивидуальные показатели эффективности топ-менеджеров утверждаются Советом директоров ОАО «НК «Роснефть»»;
- индивидуальные показатели эффективности руководителей самостоятельных подразделений утверждаются Правлением ОАО «НК «Роснефть»»;
- по итогам отчетного периода осуществляется расчет выполнения коллективных и индивидуальных показателей эффективности на основе аудированной консолидированной

бухгалтерской и управленческой отчетности;

- размер премий для топ-менеджеров утверждается решением Совета директоров ОАО «НК «Роснефть»», а для руководителей самостоятельных подразделений — Правлением.

Как и другим работникам Компании, топ-менеджерам может быть

выплачена премия за выдающийся вклад в развитие Компании в отчетном периоде.

Общий размер вознаграждения, льгот и/или компенсации расходов по коллегиальному исполнительному органу (Правлению) ОАО «НК «Роснефть»» составил 2,8 млрд рублей, в том числе:

Наименование показателя	руб.
Вознаграждение за участие в работе органа управления	0
Заработная плата*	743 685 440
Премии	1 210 048 473
Комиссионные	0
Льготы	0
Компенсации расходов	1 249 763
Иные виды вознаграждений	843 901 029
ИТОГО	2 798 884 705

* Структура вознаграждения менеджмента (соотношение фиксированной и переменной частей) соответствует общепринятой мировой практике.



АКЦИОНЕРНЫЙ КАПИТАЛ

АКЦИИ ОАО «НК «РОСНЕФТЬ» ВОШЛИ В ВЫСШИЙ КОТИРОВАЛЬНЫЙ СПИСОК МОСКОВСКОЙ БИРЖИ.

Уставный капитал ОАО «НК «Роснефть» по состоянию на 31.12.2014 составляет 105 981 778,17 руб. и разделен на 10 598 177 817 обыкновенных именных бездокументарных акций номинальной стоимостью 0,01 руб.

Согласно Уставу ОАО «НК «Роснефть» вправе размещать дополнительно к размещенным акциям обыкновенные именные бездокументарные акции в количестве 6 332 510 632 штуки номинальной стоимостью 0,01 руб. каждая и суммарной номинальной стоимостью 63 325 106,32 руб. (объявленные акции). Данные акции предоставляют те же права, что и размещенные обыкновенные акции

ОАО «НК «Роснефть». Решение об увеличении уставного капитала НК «Роснефть» путем размещения дополнительных именных акций принимается Общим собранием акционеров.

Государственный регистрационный номер выпуска обыкновенных акций ОАО «НК «Роснефть»: 1-02-00122-А.

Дата государственной регистрации выпуска обыкновенных акций ОАО «НК «Роснефть»: 29.09.2005.

В 2014 г. выпуски и размещение дополнительных акций ОАО «НК «Роснефть» не осуществлялись.

Количество акционеров, зарегистрированных в реестре акционеров ОАО «НК «Роснефть» (без учета информации, раскрываемой номинальными держателями) по состоянию на 31.12.2014 — 29 719 (в том числе 7 номинальных держателей). По сравнению с 31.12.2013 количество номинальных держателей не изменилось.

По состоянию на 31.12.2014 ОАО «НК «Роснефть» не имело привилегированных акций.

СОСТАВ АКЦИОНЕРОВ (ДЕРЖАТЕЛЕЙ АКЦИЙ) ОАО «НК «РОСНЕФТЬ», ВЛАДЕЮЩИХ БОЛЕЕ 1% УСТАВНОГО КАПИТАЛА КОМПАНИИ*

Акционеры	На 31.12.2013		На 31.12.2014	
	Количество акций	Доля в уставном капитале, %	Количество акций	Доля в уставном капитале, %
ОАО «РОСНЕФТЕГАЗ»** (акционер)	7 365 816 383	69,50	7 365 816 383	69,50
Небанковская кредитная организация закрытое акционерное общество «Национальный расчетный депозитарий» (номинальный держатель — центральный депозитарий)***	3 179 709 451	30,00	3 187 680 194	30,08
Прочие юридические лица, владеющие менее 1% акций	1 590 676	0,02	1 528 138	0,01
Российская Федерация в лице Федерального агентства по управлению государственным имуществом	1	менее 0,01	1	менее 0,01
Физические лица	51 061 306	0,48	43 121 771	0,41
Счет неустановленных лиц	0	0,00	31 330	менее 0,01
ИТОГО	10 598 177 817	100,00	10 598 177 817	100,00

* Информация в таблице указана по данным реестра акционеров ОАО «НК «Роснефть».

** ОАО «РОСНЕФТЕГАЗ» находится в 100%-ной федеральной собственности. Прямая доля государства (в лице Федерального агентства по управлению государственным имуществом) в ОАО «НК «Роснефть» составляет 0,000000009% (одна акция).

*** Общее количество акций, находящихся в номинальном держании, включает 2 092 900 097 акций, составляющих долю 19,75% в уставном капитале ОАО «НК «Роснефть», которые принадлежат компании BP Russian Investments Limited.

В течение 2014 г. НК «Роснефть» ежемесячно обновляла информацию о составе акционеров, владеющих более 1% уставного капитала, на корпоративном сайте Компании. Менеджмент НК «Роснефть» не осведомлен о наличии акционеров (держателей акций) Компании, владеющих более 1% уставного капитала (всех владельцев акций Компании, доля которых выше 1% от общего количества размещенных акций Компании), помимо указанных выше.

Акции ОАО «НК «Роснефть» обращаются на российском организованном рынке ценных бумаг — ЗАО «ФБ ММВБ» (входит в группу «Московская Биржа»).

Московская Биржа с 20.05.2014 перевела акции ОАО «НК «Роснефть» из котировального списка «Б» в Котировальный список «А» второго уровня (список «А2»).

Устойчивое положение Компании на рынке, рост производственных и финансовых показателей, в том числе за счет успешной интеграции в 2013 г., соблюдение Компанией требований законодательства о рынке ценных бумаг, о противодействии неправомерному использованию инсайдерской информации, норм корпоративного поведения, требований биржи, позволило повысить уровень листинга акций путем их перевода в котировальный список «А» 2-го уровня.

09.06.2014, в результате реформы листинга, акции «Роснефти» вошли в высший котировальный список ЗАО «ФБ ММВБ» 1-го уровня.

В соответствии с приказом Федеральной службы по финансовым рынкам от 20.06.2006 №06-1380/пз-и разрешено размещение и обращение за пределами Российской Федерации обыкновенных

именных бездокументарных акций ОАО «НК «Роснефть» в количестве 2 140 000 000 штук.

В июле 2006 г. НК «Роснефть» осуществила листинг глобальных депозитарных расписок (ГДР) на Лондонской фондовой бирже. Выпуск ГДР, удостоверяющих права в отношении обыкновенных именных акций ОАО «НК «Роснефть» в соответствии с иностранным правом, был осуществлен депозитарным банком «Джей. Пи. Морган» (J.P.Morgan). Одна глобальная депозитарная расписка удостоверяет права в отношении одной обыкновенной именной акции ОАО «НК «Роснефть». По состоянию на 31.12.2014 глобальные депозитарные расписки были выпущены на 793 млн обыкновенных акций НК «Роснефть», что составляет 7,5% от общего количества акций Компании.

ИНФОРМАЦИЯ О ВЛАДЕНИИ ЧЛЕНАМИ СОВЕТА ДИРЕКТОРОВ И ПРАВЛЕНИЯ АКЦИЯМИ ОАО «НК «РОСНЕФТЬ»

Члены Совета директоров и Правления	Количество обыкновенных акций (на 31.12.2014)	Доля в уставном капитале, %
Андрей Акимов	-	-
Андрей Бокарев	-	-
Маттиас Варниг	92 633	0,0009
Андрей Вотинов	248 926	0,0023
Роберт Дадли	-	-
Лариса Каланда	2 171 818	0,0205
Юрий Калинин	203 916	0,0019
Дидье Касими́ро	457 598	0,0043
Николай Лаверов	75 009	0,0007
Петр Лазарев	448 066	0,0042
Эрик Морис Лирон	543 804	0,0051
Игорь Майданник	432 964	0,0041
Наиль Мухитов	-	-
Александр Некипелов	83 521	0,0008
Игорь Павлов	280 465	0,0026
Зелько Рунье	377 318	0,0036
Игорь Сечин	13 489 350	0,1273
Святослав Славинский	378 949	0,0036
Дональд Хамфриз	60 000 (ГДР)	0,0006
Артур Чилингаров	-	-
Рашид Шарипов	4 443	0,00004



ОПЕРАЦИИ ЧЛЕНОВ СОВЕТА ДИРЕКТОРОВ И ПРАВЛЕНИЯ С ЦЕННЫМИ БУМАГАМИ ОАО «НК «РОСНЕФТЬ»

Члены Совета директоров и Правления	Дата изменения доли участия в уставном капитале Компании	Количество приобретенных/отчужденных акций	Предмет сделки
	26.06.2014	29 293	отчуждение
Некипелов Александр Дмитриевич	30.09.2014	26 116	приобретение
	29.10.2014	778	приобретение
Сечин Игорь Иванович	17.03.2014	3 159 270	приобретение
	18.03.2014	1 330 080	приобретение
Вотинов Андрей Валерьевич	18.03.2014	44 336	приобретение
Каланда Лариса Вячеславовна	18.03.2014	110 840	приобретение
Калинин Юрий Иванович	18.03.2014	44 336	приобретение
Касимиرو Дидье	18.03.2014	133 008	приобретение
Лазарев Петр Иванович	18.03.2014	44 336	приобретение
Лиرون Эрик Морис	18.03.2014	177 344	приобретение
Майданник Игорь Владимирович	18.03.2014	66 504	приобретение
Павлов Игорь Владимирович	18.03.2014	13 300	приобретение
Руные Зелько	18.03.2014	133 008	приобретение
Славинский Святослав Игоревич	18.03.2014	53 203	приобретение
Шарипов Рашид Равелевич	18.03.2014	443	приобретение
Хамфриз Дональд	21.08.2014	60 000 (ГДР)	приобретение

Перечень прав, которыми обладают владельцы обыкновенных акций ОАО «НК «Роснефть», в том числе право голоса по каждой голосующей акции ОАО «НК «Роснефть», изложен в п. 5.8 Устава Компании, размещенного на веб-сайте www.rosneft.ru.

ОПЕРАЦИИ ЧЛЕНОВ СОВЕТА ДИРЕКТОРОВ И ПРАВЛЕНИЯ С ЦЕННЫМИ БУМАГАМИ ОАО «НК «РОСНЕФТЬ»

Действующим в Компании Положением об инсайдерской информации закреплена обязанность членов Совета директоров, членов Правления, а также Президента раскрывать Компании информацию о совершаемых ими сделках с ценными бумагами ОАО «НК «Роснефть».

В 2014 г. членами Совета директоров и Правления НК «Роснефть» совершались сделки с ценными бумагами Компании. Сведения о таких сделках были предоставлены Компании (в порядке и сроки, установленные внутренними документами) и раскрыты на рынке ценных бумаг в соответствии с нормами действующего законодательства.

ДИВИДЕНДНАЯ ПОЛИТИКА

17.05.2006 решением Совета директоров Компании было утверждено Положение о дивидендной политике НК «Роснефть»¹, разработанное в соответствии с законодательством Российской Федерации, Уставом Компании и Кодексом корпоративного поведения.

Дивидендная политика ОАО «НК «Роснефть» основана на соблюдении баланса интересов Компании и ее акционеров, а также на необходимости повышения инвестиционной привлекательности НК «Роснефть» и ее акционерной стоимости. Компания строго соблюдает права своих акционеров и прилагает все усилия для увеличения их доходов.

В соответствии с Уставом ОАО «НК «Роснефть»:

1. Дата, на которую определяются лица, имеющие право на получение дивидендов, не может быть установлена ранее 10 дней с даты принятия решения о выплате (объявлении) дивидендов и позднее 20 дней с даты принятия такого решения.
2. Срок перечисления дивидендов номинальному держателю и являющемуся профессиональным участником рынка ценных бумаг доверительному управляющему, которые зарегистрированы в реестре акционеров ОАО «НК «Роснефть», не может превышать 10 рабочих дней, а другим зарегистрированным в реестре акционеров лицам — 25 рабочих дней с даты, на которую

определяются лица, имеющие право на получение дивидендов.

Решение о выплате дивидендов (в том числе о размере дивидендов и форме их выплаты) принимается Общим собранием акционеров ОАО «НК «Роснефть» на основании рекомендаций Совета директоров. В соответствии с Положением о дивидендной политике Компании Совет директоров при определении размера дивидендов ориентируется на величину чистой прибыли по данным неконсолидированной финансовой отчетности НК «Роснефть» по российским стандартам бухгалтерского учета. Рекомендуемая сумма

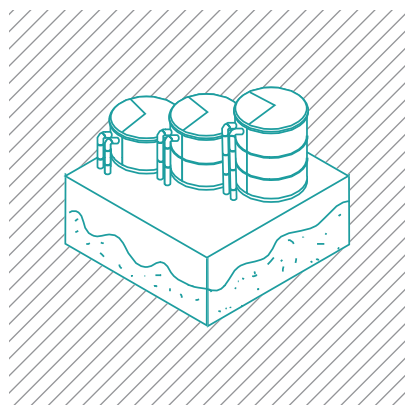

25%

**ЧИСТОЙ ПРИБЫЛИ
ПО МСФО – УРОВЕНЬ
ДИВИДЕНДНЫХ ВЫПЛАТ**

дивидендных выплат определяется Советом директоров на основе финансовых результатов деятельности Компании по итогам года, но, как правило, составляет не менее 10% от чистой прибыли Общества.

«Роснефть» реализует стратегию планомерного увеличения дивидендных выплат. При определении размера дивидендов Совет директоров принимает во внимание дивидендную политику других ведущих нефтегазовых компаний. На величину дивидендных выплат могут также оказывать влияние следующие факторы: перспективы развития Компании, ее финансовое положение и потребности в финансировании, общая макроэкономическая ситуация и конъюнктура рынка, а также иные факторы, в том числе связанные с налогообложением и законодательством.

Во исполнение поручения Президента Российской Федерации менеджером Компании рекомендовано повышение уровня дивидендных выплат до 25% от чистой прибыли по международным стандартам.

28.04.2014 Совет директоров рекомендовал Общему собранию акционеров направить на выплату дивидендов по итогам 2013 г. 99,9% неконсолидированной чистой прибыли по РСБУ ОАО «НК «Роснефть» за 2013 г., или 136 187 млн руб. Это составило 12,85 руб. на одну обыкновенную акцию и на 59,6% превысило показатель предыдущего года. 27.06.2014 годовое Общее

1. 03.03.2011 решением Совета директоров Компании принципы дивидендной политики дополнены намерением стремиться к обеспечению ежегодного роста дивидендов исходя из темпов роста чистой прибыли Общества, его финансового положения и имеющихся у него инвестиционных проектов.



ДИВИДЕНДНАЯ ИСТОРИЯ ОАО «НК «РОСНЕФТЬ»

	Дивиденды на акцию ¹ , руб.	Всего объявленных дивидендов, млн руб.	Всего выплаченных дивидендов, млн руб.	Коэффициент выплаты дивидендов по РСБУ, %
1999	0,0221	200	200	3,4%
2000	0,0887	800	800	5,3%
2001	0,1219	1 100	1 100	11,0%
2002	0,1663	1 500	1 500	16,8%
2003	0,1650	1 500	1 500	8,1%
2004	0,1931	1 775	1 775	10,0%
2005	1,25	11 335	11 335	20,0%
ДИВИДЕНДЫ, ВЫПЛАЧЕННЫЕ ПОСЛЕ ПЕРВИЧНОГО ПУБЛИЧНОГО РАЗМЕЩЕНИЯ АКЦИЙ, ЗАВЕРШИВШЕГОСЯ 18.07.2006				
2006	1,33	14 096	14 080	13,3% ²
2007	1,60	16 957	16 941	10,5%
2008	1,92	20 349	20 332	14,4%
2009	2,30	24 374	24 354	11,7%
2010	2,76	29 251	29 227	15,2%
2011	3,45	36 564	36 533	33,1%
	4,08	41 928	41 889	
2012	8,05	85 315	85 244	28,2%
2013	12,85	136 187	136 064	99,9%

1. Величина дивидендов на акцию приведена с учетом дробления акций с коэффициентом 1 к 100, проведенного в сентябре 2005 г.

2. Чистая прибыль за 2006 г. скорректирована на разовые статьи.

собрание акционеров приняло решение о выплате дивидендов в соответствии с рекомендациями Совета директоров. Акционерам «Роснефти» было выплачено 136 064 млн руб.

В федеральный бюджет России было перечислено 12,85 руб. дивидендов, в адрес ОАО «РОСНЕФТЕГАЗ» (100%-ная федеральная собственность) было перечислено 94 651 млн руб. дивидендов. По состоянию на конец 2014 г. задолженность по дивидендам перед федеральным бюджетом и перед ОАО «РОСНЕФТЕГАЗ» у ОАО «НК «Роснефть» отсутствует.

Дивиденды были выплачены всем лицам, зарегистрированным в реестре владельцев именных ценных бумаг ОАО «НК «Роснефть», за исключением (1) лиц, своевременно не информировавших реестродержателя эмитента об изменении данных, содержащихся в анкете

зарегистрированного лица, (2) возвратов, направленных в Компанию номинальными держателями в соответствии со ст. 42 Федерального закона «Об акционерных обществах».

23.04.2015 г. Совет директоров «Роснефти» рекомендовал Общему собранию акционеров одобрить размер дивидендов по итогам 2014 г. на уровне 8,21 руб. на акцию. Суммарная величина рекомендованных дивидендов по итогам 2014 г. составляет 87 млрд руб. Отношение дивидендов к неконсолидированной чистой прибыли по российским стандартам бухгалтерского учета за 2014 г. составляет 17,4%. При этом отношение дивидендов к консолидированной чистой прибыли по МСФО составляет 25%.

УПРАВЛЕНИЕ РИСКАМИ, ВНУТРЕННИЙ КОНТРОЛЬ И ВНУТРЕННИЙ АУДИТ

ОБЩАЯ ИНФОРМАЦИЯ

В ОАО «НК «Роснефть» внедрена и непрерывно совершенствуется, в соответствии с рекомендациями Кодекса корпоративного управления Банка России¹, требованиями российского законодательства² и иными передовыми практиками, система внутреннего контроля и управления рисками (далее — СВКиУР), направленная на обеспечение разумной уверенности в достижении целей деятельности Компании.

Цели СВКиУР определены в Политике Компании «Система внутреннего контроля и управления рисками»³ (далее — Политика СВКиУР), разработанной с учетом рекомендаций международных профессиональных организаций в области управления рисками, внутреннего контроля и внутреннего аудита, и включают в себя следующие направления:

- обеспечение разумной уверенности в достижении целей Компании;
- обеспечение эффективности финансово-хозяйственной деятельности Компании, экономичного использования ресурсов и сохранности активов;
- контроль соответствия деятельности Компании применимым законодательным требованиям и требованиям локально-нормативных документов;

- обеспечение полноты и достоверности бухгалтерской (финансовой), статистической, управленческой и другой отчетности.

Непрерывное развитие и совершенствование СВКиУР позволяет Компании своевременно и правильно реагировать на изменения во внешней и внутренней среде, повышать эффективность и результативность деятельности, сохранять и приумножать стоимость (ценность) Компании.

СУБЪЕКТЫ СВКИУР

Ключевыми субъектами СВКиУР Компании являются: Ревизионная комиссия, Совет директоров, Комитет Совета директоров по аудиту, Правление, Президент, менеджмент Компании, Департамент рисков, Департамент внутреннего контроля, Департамент внутреннего аудита, Департамент контроля контрактования и соблюдения процедур.

КРАТКОЕ ОПИСАНИЕ ДЕЯТЕЛЬНОСТИ СУБЪЕКТОВ СВКИУР И КЛЮЧЕВЫЕ РЕЗУЛЬТАТЫ ЗА 2014 Г.

Совет директоров ОАО «НК «Роснефть»

Совет директоров осуществляет стратегическое руководство деятельностью Компании от имени

и в интересах всех акционеров Компании.

В соответствии с Положением о Совете директоров⁴ к компетенции Совета директоров в области контроля за финансово-хозяйственной деятельностью эмитента относится одобрение основных направлений развития системы внутреннего контроля и управления рисками, контроль их реализации, организация проведения анализа и оценки эффективности функционирования системы внутреннего контроля и управления рисками.

Комитет Совета директоров ОАО «НК «Роснефть» по аудиту

Комитет Совета директоров ОАО «НК «Роснефть» по аудиту создан в целях углубленной проработки вопросов и подготовки рекомендаций Совету директоров ОАО «НК «Роснефть» по вопросам его компетенции в части контроля финансово-хозяйственной деятельности, а также по иным вопросам в компетенции Комитета.

Согласно Положению о Комитете Совета директоров ОАО «НК «Роснефть» по аудиту⁵ основной задачей Комитета является содействие Совету директоров ОАО «НК «Роснефть» в обеспечении им защиты интересов акционеров посредством осуществления контроля полноты и достоверности финансовой и иной

1. Кодекс корпоративного управления, рекомендованный письмом Банка России № 06-52/2463 от 10.04.2014.
2. Федеральный закон «О бухгалтерском учете» № 402-ФЗ от 06.12.2011, Кодекс корпоративного управления Банка России (ККУ), положения которого реализуются в Компании согласно поручению Правительства Российской Федерации № ИШ-П13-5859 от 31.07.2014.
3. Политика Компании «Система внутреннего контроля и управления рисками», утверждена решением Совета директоров ОАО «НК «Роснефть» (протокол № 16 от 07.05.2013).
4. Положение о Совете директоров ОАО «НК «Роснефть», утверждено Общим собранием акционеров ОАО «НК «Роснефть» 27.06.2014 (протокол б/н от 02.07.2014).
5. Положение о Комитете Совета директоров ОАО «НК «Роснефть» по аудиту, утвержденное решением Совета директоров 01.10.2014 (протокол № 7 от 06.10.2014).



отчетности Компании, надежности и эффективности системы внутреннего контроля и управления рисками, комплаенса, внутреннего аудита и системы корпоративного управления.

Помимо основных функций, указанных в таблице на стр. 46, Комитет также осуществляет предварительное рассмотрение и подготовку рекомендаций Совету директоров по следующим вопросам его компетенции, а именно:

- одобрение основных направлений развития системы внутреннего контроля и управления рисками, контроль их реализации;
- организация проведения анализа и оценки эффективности функционирования системы внутреннего контроля и управления рисками.

Ревизионная комиссия

5 человек входило в состав Ревизионной комиссии на 31.12.2014.

В Компании действует Положение о ревизионной комиссии, утвержденное в новой редакции решением Общего собрания акционеров ОАО «НК «Роснефть» от 27.06.2014.

Ревизионная комиссия избирается в составе пяти членов Общим собранием акционеров на срок до следующего годового Общего собрания акционеров. Членом Ревизионной комиссии может быть как акционер Компании, так и любое лицо, предложенное акционером. Члены Ревизионной комиссии не могут одновременно являться членами Совета директоров, а также занимать иные должности в органах управления Компании.

Объектом проверки Ревизионной комиссией ОАО «НК «Роснефть» является деятельность Компании, в том числе выявление и оценка рисков, возникающих по результатам и в процессе финансово-хозяйственной деятельности.

Ревизионная комиссия ОАО «НК «Роснефть» осуществляет проверку финансово-хозяйственной деятельности Компании, подтверждает достоверность данных, включаемых в годовой отчет ОАО «НК «Роснефть» и годовую бухгалтерскую (финансовую) отчетность Компании.

В отчетном периоде проведено 3 заседания Ревизионной комиссии ОАО «НК «Роснефть».

В соответствии с утвержденным планом работы в 2014–2015 гг. и Методическими рекомендациями по организации проверочного процесса для ревизионных комиссий акционерных обществ с участием Российской Федерации, утвержденными приказом Федерального агентства по управлению государственным имуществом от 26.08.2013 № 254, Ревизионной комиссией проведена документальная проверка финансово-хозяйственной деятельности ОАО «НК «Роснефть», подготовлено заключение по результатам проверки годовой бухгалтерской (финансовой) отчетности и о достоверности данных, содержащихся в годовом отчете.

Состав Ревизионной комиссии (по состоянию на 31.12.2014)

Решением Общего собрания акционеров ОАО «НК «Роснефть» 27.06.2014 Ревизионная комиссия была избрана в следующем составе:

Зенков Олег Сергеевич

Год рождения: 1977
Образование: высшее
Организация: Федеральное агентство по управлению государственным имуществом (Росимущество)
Должность: советник заместителя министра — руководителя Росимущества

Пома Сергей Иванович

Год рождения: 1959
Образование: высшее
Организация: саморегулируемая (некоммерческая) организация «Национальная ассоциация участников фондового рынка» (НАУФОР).

Должность: заместитель Председателя Правления

Сабанцев Захар Борисович

Год рождения: 1966
Образование: высшее
Организация: Министерство финансов Российской Федерации
Должность: начальник отдела мониторинга банковского сектора, сводной и аналитической работы Департамента финансовой политики

Фисенко Татьяна Владимировна

Год рождения: 1961
Образование: высшее
Организация: Министерство энергетики Российской Федерации
Должность: директор Департамента бюджетного планирования и учета

Хадзиев Алан Федорович

Год рождения: 1981
Образование: высшее
Организация: ОАО «Россети»
Должность: и.о. директора Департамента специальных проектов

Члены Ревизионной комиссии не получали в отчетном году вознаграждение за работу в Ревизионной комиссии.

Департамент рисков

В соответствии с требованиями Политики СВКиУР¹ и Концепции развития системы управления рисками² в Компании действует и непрерывно совершенствуется общекорпоративная система управления рисками (далее — ОСУР).

ОСУР представляет собой совокупность взаимосвязанных компонентов, интегрированных в различные бизнес-процессы Компании, в т.ч. процессы стратегического и бизнес-планирования, осуществляемые на всех уровнях управления всеми работниками Компании, в целях:

- создания и сохранения стоимости (ценности) Компании;
- эффективного достижения поставленных целей, в т.ч. стратегических целей и показателей бизнес-плана.

1. Политика Компании «Система внутреннего контроля и управления рисками», утверждена решением Совета директоров ОАО «НК «Роснефть» (протокол № 16 от 07.05.2013).

2. Концепция развития системы управления рисками, утв. решением Совета директоров ОАО «НК «Роснефть» (протокол № 19 от 16.06.2013).

Ответственность за развитие и поддержание общекорпоративной системы управления рисками закреплена за Департаментом рисков.

В рамках общекорпоративной системы управления рисками формируется отчетность по рискам Компании, в т.ч.:

1. Отчет по результатам анализа стратегических рисков Компании на горизонте до 2030 г. Данный отчет разработан с учетом информации о стратегических целях и ориентирах Компании, а также данных российских и международных источников, публикующих информацию о перспективах развития и рисках нефтегазовой отрасли на период до 2030 г. В оценке (приоритизации) стратегических рисков принимают участие все заинтересованные топ-менеджеры и руководители самостоятельных структурных подразделений Компании.

2. Корпоративная отчетность по рискам финансово-хозяйственной деятельности Компании. Данная отчетность отражает информацию по всем существенным рискам, влияющим на текущую финансово-хозяйственную деятельность Компании, в т.ч. цели и показатели бизнес-плана в горизонте одного года.

Совершенствование системы управления рисками выполняется в соответствии с требованиями законодательства, международными стандартами, с учетом лучшей практики управления рисками.

В 2014 г., первом квартале 2015 г. на работу ОСУР повлияло в т.ч.:

- введение в действие нового Кодекса корпоративного управления Банка России¹;
- требования Росимущества о подготовке раздела по рискам в рамках долгосрочной программы развития Компании²;
- поручение Президента РФ Правительству РФ о разработке

в госкомпаниях положений по системе управления рисками³;

- проект требований Росимущества к разделу по рискам в годовом отчете для госкомпаний⁴;
- изменение требований GRI⁵ к разделу по рискам отчета в области устойчивого развития.

Перечень основных мероприятий и инициатив, реализованных в рамках развития общекорпоративной системы управления рисками в 2014 г., включает:

1. Разработку карты стратегических рисков Компании.

2. Внедрение процедуры ежеквартального мониторинга рисков текущей финансово-хозяйственной деятельности, включая актуализацию отчетности по рискам и отслеживание статуса исполнения мероприятий.

3. Включение в периметр ОСУР четырех дочерних обществ Компании: ЗАО «Рязанская нефтеперерабатывающая компания», ООО «РН-Юганскнефтегаз», ООО «НГК «Итера», ООО «РН-Востокнефтепродукт».

4. Развитие верхнеуровневой модели оценки рисков и совершенствование подходов к портфельному управлению рисками.

5. Организация работы и проведение экспертирования инвестиционных проектов на предмет полноты учета и оценки рисков.

6. Обеспечение комплексной страховой защиты корпоративных рисков Компании. По всем страховым случаям, произошедшим в 2014 г. (включая крупные аварии на Ачинском и Рязанском НПЗ), совместно со страховыми компаниями проводилась работа по оценке ущерба и обеспечению выплаты страхового возмещения.

Основные мероприятия, запланированные на 2015 г. в рамках развития общекорпоративной системы управления рисками, включают:

1. Совершенствование подходов и методов качественной и количественной оценки рисков.

2. Развитие портфельного подхода к управлению рисками.

3. Своевременная актуализация отчетности по рискам, в т.ч. отчетности по стратегическим рискам и рискам финансово-хозяйственной деятельности.

4. Совершенствование методологии в области корпоративного управления рисками.

5. Более тесная интеграция элементов системы управления рисками в процессы бизнес-планирования и бюджетирования.

6. Последовательная интеграция в периметр ОСУР Ключевых Обществ Группы.

Корпоративное страхование

Компания «Роснефть» использует страхование в качестве инструмента управления рисками, который позволяет перенести финансовые потери от реализации рисков, подлежащих страхованию, на страховые организации. Страхование распространяется на имущественные интересы компании «Роснефть», связанные с:

- владением, пользованием и распоряжением имуществом (страхование имущества);
- обязанностью возместить причиненный другим лицам ущерб (страхование гражданской ответственности);
- осуществлением предпринимательской деятельности (страхование предпринимательских рисков).

Компания «Роснефть» осуществляет страхование ответственности

1. Кодекс корпоративного управления, рекомендованный письмом Банка России № 06-52/2463 от 10.04.2014.

2. Письмо Росимущества № ОД-11/18576 от 29.04.2014 «О разработке ключевых стратегических документов в госкомпаниях».

3. Поручение Президента РФ № Пр-3013, п. 1.

4. Письмо Росимущества № 11/2035 от 23.01.2015 «О дополнении формы годового отчета в госкомпаниях».

5. Global Reporting Initiative (GRI). G4 Sustainability reporting guidelines.



в случаях, предусмотренных федеральным законодательством, в том числе требуемое Федеральным законом № 225 «Об обязательном страховании гражданской ответственности владельца опасного объекта за причинение вреда в результате аварии на опасном объекте». В соответствии с Федеральным законом № 225 объектом обязательного страхования являются имущественные интересы владельца опасного объекта, связанные с его обязанностью возместить вред, причиненный потерпевшим (часть 1 статьи 1 Федерального закона).

Компания «Роснефть» осуществляет страхование рисков причинения ущерба (потери) имуществу и возможных убытков в связи с перерывом в производственной деятельности из-за аварий и других случайных воздействий, а также страхование ответственности на случай возможных исков со стороны третьих лиц при осуществлении производственной деятельности на суше и на шельфе.

Департамент внутреннего контроля

В соответствии с требованиями Политики СВКиУР¹ и Стандарта «Система внутреннего контроля»² (далее — Стандарт СВК) Компания комплексно внедряет и непрерывно развивает Систему внутреннего контроля (далее — СВК).

Методологическое обеспечение организации СВК и содействие менеджменту в формализации и повышении эффективности бизнес-процессов путем разработки и внедрения требований к дизайну контрольных процедур и их составу в бизнес-процессах осуществляются Департаментом внутреннего контроля, входящим в состав блока Аппарата Президента ОАО «НК «Роснефть».

Полнота информации по рискам и контрольным процедурам бизнес-процессов позволяет менеджменту принимать эффективные управленческие решения и достигать

поставленных целей путем своевременного предотвращения наступления нежелательных событий в бизнес-процессах, тем самым СВК напрямую содействует достижению стратегических целей Компании, обеспечивая высокий уровень управления.

Цели СВК соответствуют целям СВКиУР, определенным в Политике СВКиУР¹, и реализуются через процессы СВК.

Основные задачи для достижения целей СВК включают:

- формирование и актуализацию основных направлений развития СВК в соответствии с потребностями Компании, требованиями заинтересованных сторон, оценкой рисков бизнес-процессов и др.;
- разработку, внедрение и выполнение контрольных процедур, включая единое методологическое обеспечение организации и эффективного функционирования СВК в Компании;
- выявление недостатков существующих контрольных процедур, разработку и реализацию мероприятий по их устранению; унификацию и оптимизацию контрольных процедур;
- разработку и внедрение механизма взаимодействия и обмена информацией по внутреннему контролю и управлению рисками бизнес-процессов между всеми структурными подразделениями ОАО «НК «Роснефть» и Обществами Группы ОАО «НК «Роснефть».

Перечень основных мероприятий и инициатив, реализованных в рамках развития СВК в 2014 г., включает:

- утверждение Правлением ОАО «НК «Роснефть» Стандарта СВК², который устанавливает основные характеристики эффективности СВК, перечень и задачи процессов данной системы, а также основные аспекты взаимодействия участников системы;

- формирование Программы развития СВК в ОАО «НК «Роснефть» на 2015–2019 гг., которая содержит видение, цели, задачи и перечень ключевых мероприятий в области СВК, призванных содействовать достижению стратегических целей Компании;

- разработку свыше 100 матриц рисков и контрольных процедур по 11 бизнес-процессам в ЦАУК ОАО «НК «Роснефть» и 18 Обществах Группы ОАО «НК «Роснефть» с отражением недостатков дизайна контрольных процедур бизнес-процессов. Проводится работа по повышению эффективности дизайна контрольных процедур путем реализации мероприятий по устранению выявленных недостатков;

- разработку типовых матриц рисков и контрольных процедур по пилотным бизнес-процессам. Проводится внедрение типовых контрольных процедур в Обществах Группы;

- внедрение системы информирования топ-менеджмента Компании о состоянии СВК;

- проведение регулярного обучения по СВК сотрудников ОАО «НК «Роснефть» и руководителей Обществ Группы и совместных предприятий;

- разработку в рамках участия в развитии системы комплаенс в Компании сводной корпоративной программы мероприятий в области комплаенс-рисков и формирование консолидированной матрицы мероприятий по управлению комплаенс-рисками; проведение обучения топ-менеджеров и руководителей самостоятельных структурных подразделений.

Внутренний аудит

Функцию внутреннего аудита в ОАО «НК «Роснефть» осуществляют руководитель службы внутреннего аудита и контроля, структурное подразделение — Департамент внутреннего

1. Политика Компании «Система внутреннего контроля и управления рисками», утверждена решением Совета директоров ОАО «НК «Роснефть» (протокол от 07.05.2013 № 16).

2. Стандарт Компании «Система внутреннего контроля», утвержден решением Правления ОАО «НК «Роснефть» (протокол от 31.12.2014 № Пр-ИС-54п).

аудита. В соответствии с организационной структурой ОАО «НК «Роснефть», утвержденной Советом директоров, в непосредственном подчинении руководителя Службы внутреннего аудита и контроля находятся Департамент внутреннего аудита и Департамент контроля контрактования и соблюдения процедур (далее — ДККиСП).

Департамент внутреннего аудита

С учетом рекомендаций Кодекса корпоративного управления Банка России¹ в 2014 г. разработана Политика Компании «О внутреннем аудите»², которая формализует принципы и единые подходы к организации внутреннего аудита в ОАО «НК «Роснефть» и Обществах Группы.

Внутренний аудит содействует Совету директоров и исполнительным органам Компании в повышении эффективности управления Компанией, совершенствовании ее финансово-хозяйственной деятельности, в том числе путем системного и последовательного подхода к анализу и оценке системы внутреннего контроля и управления рисками, а также корпоративного управления как инструментов обеспечения разумной уверенности в достижении поставленных перед Компанией целей.

Годовой план деятельности Департамента внутреннего аудита согласовывается Комитетом по аудиту и утверждается Президентом Компании, отчеты о деятельности внутреннего аудита рассматриваются Советом директоров ОАО «НК «Роснефть». Существующий порядок подчинения руководителя Службы внутреннего аудита и контроля Совету директоров и исполнительным органам Компании обеспечивает независимость, достаточную для выполнения функций, возложенных на внутренний аудит.

Основными задачами Департамента внутреннего аудита являются:

- оценка эффективности системы внутреннего контроля и управления рисками Компании на корпоративном уровне и уровне бизнес-процессов;
- проведение ревизий и тематических проверок финансово-хозяйственной деятельности Компании и дочерних (зависимых) обществ;
- оценка эффективности управленческих процессов Компании и дочерних (зависимых) обществ Компании и разработка рекомендаций по их совершенствованию.

Ключевыми направлениями проверок Департамента внутреннего аудита в 2014 г. были разведка и добыча (22% проверок) и коммерция, логистика, сбыт (20% проверок). Более 90% от общего количества — это тематические проверки и аудиты, которые направлены на выявление возможностей по улучшению наиболее существенных бизнес-процессов Компании и деятельности ключевых дочерних обществ.

В течение 2014 г. проведено более 100 проверок, которыми охвачено 33 основных бизнес-процесса Компании, или 87% от общего количества процессов верхнего уровня. По результатам проверок Департамент внутреннего аудита при взаимодействии с руководителями бизнес-подразделений разрабатывает предложения по совершенствованию бизнес-процессов, повышению эффективности СВКиУР, готовит решения по устранению выявленных в ходе проверок нарушений и недостатков.

Руководитель Службы внутреннего аудита и контроля ОАО «НК «Роснефть» осуществляет функциональное руководство внутренним аудитом в Обществах Группы и координацию деятельности подразделений внутреннего аудита и контроля, организованных в 93 дочерних обществах ОАО «НК «Роснефть». Аудиторы и ревизоры дочерних обществ участвуют в проверках ДВА и проводят проверки самостоятельно по направлениям, рекомендованным Департаментом

внутреннего аудита. Это обеспечивает реализацию риск-ориентированного подхода, направленного на максимальное покрытие аудиторскими проверками рисков, которые препятствуют достижению целей Компании, и способствует повышению эффективности внутреннего аудита на уровне всех Обществ Группы.

Руководитель Службы внутреннего аудита и контроля ОАО «НК «Роснефть» взаимодействует с органами управления и контроля Компании, внешним аудитором, ревизионными комиссиями дочерних и зависимых обществ. Ежегодно подтверждает Совету директоров (Комитету Совета директоров ОАО «НК «Роснефть» по аудиту) факт организационной независимости внутреннего аудита.

Департамент контроля контрактования и соблюдения процедур

Основными задачами Департамента контроля контрактования и соблюдения процедур являются:

- ведение непрерывного мониторинга соблюдения соответствия тендерных процедур и заключения договоров требованиям законодательства, локальных нормативных документов;
- ведение единого реестра договоров, заключаемых Компанией и дочерними (зависимыми) обществами;
- консолидация единого реестра контрагентов;
- выявление нарушений в процессах контрактования Компании и контроль за их устранением;
- поддержание в актуальном состоянии ключевых контрольных процедур в процессе контрактования.

В рамках перехода к риск-ориентированным контролям в 2014 г. проведена работа по актуализации Матрицы контрольных процедур по закупкам и администрированию договоров с уточнением ключевых контрольных процедур ДККиСП.

1. Кодекс корпоративного управления, рекомендованный письмом Банка России № 06-52/2463 от 10.04.2014.

2. Политика утверждена решением Совета директоров ОАО «НК «Роснефть» (протокол № 20 от 02.02.2015) и введена в действие 18.02.2015 приказом № 60 от 18.02.2015.



РАСКРЫТИЕ ИНФОРМАЦИИ

В области раскрытия информации в 2014 г. «Роснефть» руководствовалась Федеральным законом «О рынке ценных бумаг», Федеральным законом «Об акционерных обществах», Положением о раскрытии информации эмитентами эмиссионных ценных бумаг, утвержденным приказом Федеральной службы по финансовым рынкам от 04.10.2011 № 11-46/пз-н¹ (далее в настоящем разделе — Положение о раскрытии информации). Компания руководствуется также требованиями ЗАО «ФБ ММВБ» (торгуются акции) и Лондонской фондовой биржи (торгуются депозитарные расписки), Положением об информационной политике ОАО «НК «Роснефть», иными требованиями и нормативно-правовыми актами.

Политика НК «Роснефть» в области раскрытия информации базируется на принципах регулярности, оперативности, доступности, достоверности, содержательности. Компания обеспечивает своевременное и полное раскрытие заинтересованным сторонам информации обо всех аспектах своей деятельности (за исключением случаев, когда сведения представляют собой коммерческую тайну).

Основным каналом раскрытия информации является веб-сайт НК «Роснефть» (www.rosneft.ru, www.rosneft.com), который содержит информацию о существенных фактах, событиях, структуре управления, результатах финансово-хозяйственной деятельности Компании. На интернет-сайте представлены Устав и другие внутренние документы, годовые отчеты и отчеты об устойчивом развитии Компании, ежеквартальная бухгалтерская

(финансовая) отчетность по российским стандартам, ежеквартальная консолидированная финансовая отчетность по МСФО и ее анализ руководством (MD&A), справочник аналитика, презентации, пресс-релизы, данные об аффилированных лицах и иные сведения, которые могут оказать влияние на стоимость ценных бумаг «Роснефти». Корпоративный сайт Компании обновляется на регулярной основе в соответствии с действующими в «Роснефти» нормативными документами.

В соответствии с требованиями Положения о раскрытии информации при опубликовании информации в информационно-телекоммуникационной сети Интернет Компания также использует страницу в сети Интернет, предоставляемую одним

из распространителей информации на рынке ценных бумаг (ЗАО «Интерфакс»).

Кроме того, Компания предоставляет информацию в форме брошюр и буклетов, а также проводит регулярные встречи, телефонные и пресс-конференции с заинтересованными лицами. По требованию акционеров Компания предоставляет копии основных внутренних документов, документацию, связанную с проведением Общего собрания акционеров, списки аффилированных лиц и другие документы в соответствии с требованиями Федерального закона «Об акционерных обществах».

Повышение информационной прозрачности

Одним из важнейших принципов корпоративного управления НК «Роснефть» является ее информационная открытость. Компания стабильно является одним из лидеров по количеству раскрываемых сообщений о корпоративных событиях.

В рамках работы по повышению информационной прозрачности и открытости Компания уделяет первостепенное внимание улучшению эффективности взаимодействия с акционерами и инвесторами. На постоянной основе в НК «Роснефть» функционируют телефоны и электронные почтовые ящики для обращений акционеров и инвесторов. Организована работа call-центра для акционеров.

Прозрачность финансовой отчетности — важный элемент

~500

**МЛРД РУБ. —
СУММАРНЫЙ ОБЪЕМ
ДИВИДЕНДНЫХ ВЫПЛАТ*
С МОМЕНТА IPO**

*Показатель включает планируемые выплаты дивидендов за 2014 г.

>25%

**СРЕДНЕГОДОВОЙ ТЕМП
ПРИРОСТА ДИВИДЕНДОВ
С МОМЕНТА ПЕРВИЧНОГО
РАЗМЕЩЕНИЯ АКЦИЙ
КОМПАНИИ**

1. Взамен указанного документа 17.03.2015 вступило в силу Положение Банка России от 30.12.2014 № 454-П «О раскрытии информации эмитентами эмиссионных ценных бумаг».

корпоративного управления. 04.03.2015 «Роснефть» опубликовала полную аудированную консолидированную финансовую отчетность по МСФО за 2014 г.

В рамках процесса взаимодействия с инвесторами, акционерами и прочими заинтересованными сторонами «Роснефть» проводила в 2014 г. регулярные презентации своих финансовых результатов по МСФО. Кроме этого, Компания постоянно работает над повышением прозрачности своей деятельности путем регулярных встреч руководства с аналитиками крупнейших инвестиционных банков, представителями международных инвестиционных фондов и общепризнанных рейтинговых агентств. В 2014 г. кредитные рейтинги ОАО «НК «Роснефть» находились на уровне суверенного рейтинга Российской Федерации. Рейтинг Moody's по состоянию на 31.12.2014 находился на уровне Baa2, рейтинг Standard&Poor's — на уровне BBV-. Более подробную информацию о кредитных рейтингах Компании и факторах, влияющих на наши финансовые результаты,

можно найти в разделе «Инвесторам и акционерам» нашего веб-сайта, перейдя по следующей ссылке: www.rosneft.ru/Investors. Руководство Компании в своих выступлениях на ключевых мероприятиях, в первую очередь годовых общих собраниях акционеров, регулярно обращается к актуальности темы тесного взаимодействия с инвесторами и акционерами и защиты их интересов.

В течение 2014 г. продолжилось активное увеличение доли руководства Компании в уставном капитале, что свидетельствует об уверенности в дальнейшем успешном развитии Компании и росте ее акционерной стоимости. Члены Совета директоров и Правления ОАО «НК «Роснефть» в течение 2014 г. приобрели 5 396 902 акции и ГДР Компании, увеличив свою долю до 0,1826%.

В соответствии с Политикой в области устойчивого развития ОАО «НК «Роснефть» начиная с 2007 г. в ключевых регионах присутствия проводятся ежегодные встречи с представителями заинтересованных сторон в форме

круглых столов (в 2014 г. состоялось 13). Тематика встреч охватывает вопросы социально-экономического взаимодействия, экологии и природоохранной деятельности, охраны труда и промышленной безопасности, социальной сферы и благотворительности.

Особое внимание «Роснефть» уделяет обеспечению качества и релевантности информации для заинтересованных сторон при подготовке Отчета в области устойчивого развития. По итогам 2014 г. Компания планирует выпустить Отчет в соответствии с новой версией — G4 Руководства по отчетности в области устойчивого развития (GRI). Отчет пройдет независимую проверку компании «Эрнст энд Янг».

ДИНАМИКА ДИВИДЕНДОВ С МОМЕНТА ПЕРВИЧНОГО РАЗМЕЩЕНИЯ АКЦИЙ КОМПАНИИ

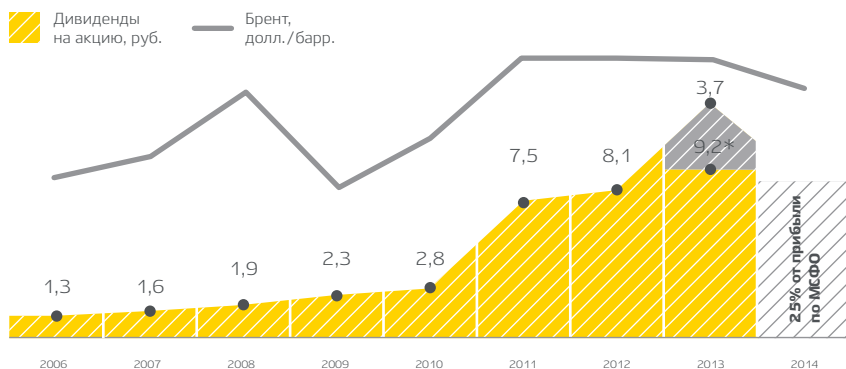

* С учетом скорректированной прибыли на сумму переоценки активов ТНК-ВР в размере 167 млрд руб.

«Хочу обратить ваше внимание на то, что качество инвесторов начинает меняться в сторону более профессиональных инвесторов, и это говорит о том, что Компания находится в поле зрения аналитиков, профессиональных инвесторов, и, видимо, они начинают больше доверять Компании, оценивают потенциал организации. Я хочу поблагодарить всех наших акционеров и подтвердить, что высокая дивидендная доходность является одним из наших приоритетов».

**Председатель Правления
ОАО «НК «Роснефть»
И. И. Сечин,
во время выступления
на годовом Общем собрании
акционеров 27.06.2014 г.**



РАЗВИТИЕ ШЕЛЬФОВЫХ ПРОЕКТОВ

A large offshore oil rig, the Berkut Berkut, is shown at sea. The rig is a complex structure of steel and concrete, with multiple levels and a large crane. It is supported by several large cylindrical legs. The rig is illuminated with warm lights, and the sky is a pale blue. In the background, another ship is visible, and the water is dark with some reflections. The overall scene is industrial and maritime.

ОТКРЫТИЕ НОВОГО МЕСТОРОЖДЕНИЯ «ПОБЕДА» В КАРСКОМ МОРЕ С СУММАРНЫМИ ИЗВЛЕКАЕМЫМИ ЗАПАСАМИ НЕФТИ В 130 МЛН Т И СВОБОДНОГО ГАЗА В 396 МЛРД КУБОМЕТРОВ, НАЧАЛО ПРОМЫШЛЕННОЙ ДОБЫЧИ НЕФТИ НА ЛИЦЕНЗИОННОМ УЧАСТКЕ СЕВЕРНАЯ ОКОНЕЧНОСТЬ МЕСТОРОЖДЕНИЯ ЧАЙВО И НА МЕСТОРОЖДЕНИИ АРКУТУН-ДАГИ В ОХОТСКОМ МОРЕ СТАЛИ ВАЖНЕЙШИМИ СОБЫТИЯМИ В РОССИЙСКОЙ НЕФТЕГАЗОВОЙ ОТРАСЛИ.

ОТКРЫТИЕ МЕСТОРОЖДЕНИЯ «ПОБЕДА» — ГЛАВНОЕ СОБЫТИЕ МИРОВОЙ НЕФТЕГАЗОВОЙ ОТРАСЛИ В 2014 Г.

9 АВГУСТА 2014 Г. НАЧАЛОСЬ БУРЕНИЕ САМОЙ СЕВЕРНОЙ В МИРЕ ПОИСКОВОЙ СКВАЖИНЫ «УНИВЕРСИТЕТСКАЯ-1» НА ЛИЦЕНЗИОННОМ УЧАСТКЕ ВОСТОЧНО-ПРИНОВОЗЕМЕЛЬСКИЙ-1 В КАРСКОМ МОРЕ. СТАРТ НАЧАЛУ РАБОТ ДАЛ ПРЕЗИДЕНТ РФ В. В. ПУТИН В ХОДЕ ТЕЛЕМОСТА С ПРЕДСЕДАТЕЛЕМ ПРАВЛЕНИЯ КОМПАНИИ И. И. СЕЧИНЫМ, НАХОДИВШИМСЯ НА ПОЛУПОГРУЖНОЙ БУРОВОЙ УСТАНОВКЕ WEST ALPHA.

Глубина вертикальной скважины «Университетская-1» составила 2 113 м. Бурение скважины производилось с полупогружной буровой установки West Alpha на глубине моря 81 м в условиях открытой воды — на 74-й параллели, в 250 км от материковой части РФ. Буровая установка законтрактована у норвежской компании North Atlantic Drilling. Бурение было проведено в рекордные сроки с абсолютным соблюдением всех технологических и экологических требований.

«Роснефть» организовала 3 научно-исследовательские экспедиции в Арктике. Полностью восстановлена система метеонаблюдений в Карском море. Особое внимание уделяется биологическим исследованиям, в частности мониторингу ареала обитания морских млекопитающих и птиц.

Скважина заложена на перспективной структуре «Университетская», подготовленной к бурению сейсмо-разведочными работами ЗД и инженерно-геологическими изысканиями, выполненными в 2012 г.

Вскрыты перспективные в нефтегазоносном отношении меловые и юрские отложения. По результатам

бурения открыто нефтегазовое месторождение «Победа». Залежи газа обнаружены в меловых отложениях сеномана и апт-альба, нефти — в юрских отложениях. Подтверждена работа нефтегазовой системы в северо-западной части Западно-Сибирского нефтегазоносного бассейна.

МЕСТОРОЖДЕНИЕ «ПОБЕДА» В КАРСКОМ МОРЕ — ПРОДОЛЖЕНИЕ ЗАПАДНО-СИБИРСКОГО НЕФТЕГАЗОНОСНОГО БАСЕЙНА

В скважине полностью выполнена программа намеченных исследовательских работ, отобраны образцы бокового керна, шлама и флюидов, выполнен каротаж во время бурения и на кабеле, вертикальное сейсмическое профилирование. Нефтегазоносность подтверждена результатами опробования с применением испытателя пластов на каротажном кабеле.

Экспертная комиссия Государственной комиссии по запасам (ГКЗ) признала факт открытия месторождения «Победа» и рекомендовала

«Могу проинформировать вас об открытии первого нефтегазоконденсатного месторождения в новой, Карской морской провинции. Получена первая нефть. Это прекрасная легкая нефть, сопоставимая с сортом Siberian Light. Это уникальный результат при первом поисковом бурении на абсолютно новом месторождении, которое мы хотим назвать «Победа». Проведению работ по геологоразведке предшествовала серия детальных исследований окружающей среды: погоды, состояния льдов, их движения, особенностей животного мира. «Роснефть» на протяжении ряда лет проводит такие исследования в Карском море, море Лаптевых, в Чукотском море. Все данные учитываются для планирования разведки, для проектирования будущих платформ, для определения всей логистики обеспечения шельфовых проектов».

**Председатель Правления
ОАО «НК «Роснефть»
И. И. Сечин**



Бурение первой скважины на месторождении «Победа»

ФГУ НПП «Росгеолфонд» поставить на государственный учет месторождение «Победа» с суммарными извлекаемыми запасами нефти 130 млн т и свободного газа — 396 млрд кубометров. Запасы поставлены на государственный баланс.

Государственная комиссия по запасам подтвердила факт открытия нового арктического месторождения «Победа» на шельфе Карского моря с суммарными извлекаемыми запасами нефти 130 млн т и свободного газа — 396 млрд куб. м.

В октябре 2014 г. специалисты корпоративного института ОАО «ТомскНИПИнефть» завершили исследования физико-химических свойств и состава нефти, полученной из скважины «Университетская-1».

Эта сверхлегкая нефть по ключевым показателям (плотность и содержание серы) превосходит эталонную нефть марки Brent, а также марки Siberian Light и WTI, сопоставима по характеристикам с нефтью месторождения «Белый тигр» шельфа Вьетнама. При этом массовое содержание серы в нефти «Победы» менее 0,02%, в то время как в сорте Brent аналогичный показатель составляет 0,2–1%.

130

**МЛН Т —
СУММАРНЫЕ ИЗВЛЕКАЕМЫЕ
ЗАПАСЫ НЕФТИ НА
НОВОМ АРКТИЧЕСКОМ
МЕСТОРОЖДЕНИИ «ПОБЕДА»
НА ШЕЛЬФЕ КАРСКОГО МОРЯ**

396

**МЛРД КУБ. М —
СУММАРНЫЕ ИЗВЛЕКАЕМЫЕ
ЗАПАСЫ СВОБОДНОГО ГАЗА
НА НОВОМ АРКТИЧЕСКОМ
МЕСТОРОЖДЕНИИ «ПОБЕДА»
НА ШЕЛЬФЕ КАРСКОГО МОРЯ**

Площадь структуры «Университетская» — 1200 квадратных километров при высоте «ловушки» 550 м. Всего на трех Восточно-Приноземельских участках Карского моря обнаружено более 30 структур, по текущей оценке DeGolyer & MacNaughton, ресурсная база трех участков составляет 78 млрд баррелей, или 11 млрд т н.э.

Карская морская нефтеносная провинция, по оценкам экспертов, по объему ресурсов превзойдет такие нефтегазные провинции, как Мексиканский залив, бразильский шельф, арктический шельф Аляски и Канады.



ПРОЕКТЫ НА ШЕЛЬФЕ ОСТРОВА САХАЛИН НА ДАЛЬНЕМ ВОСТОКЕ. ПРИМЕНЕНИЕ УНИКАЛЬНЫХ ТЕХНОЛОГИЧЕСКИХ РЕШЕНИЙ



Видеомост Президента РФ В. В. Путина с Председателем Правления ОАО «НК «Роснефть» И. И. Сечиным

НОВЫЙ ЭТАП ПРОЕКТА «САХАЛИН-1» — ЗАПУСК МЕСТОРОЖДЕНИЯ АРКУТУН-ДАГИ

27.06.2014 Президент РФ дал старт запуску нефтегазодобывающей платформы «Беркут» на Аркутун-Даги в ходе видеомоста с Председателем Правления ОАО «НК «Роснефть».

«Роснефть» и ExxonMobil в составе консорциума «Сахалин-1» ввели в эксплуатацию платформу «Беркут» на месторождении Аркутун-Даги, успешно выполнив установку верхнего строения на основании гравитационного типа. Эта операция установила мировой рекорд по общему весу интегрированного верхнего строения, смонтированного методом надвига в открытом море. Для установки верхних строений платформы была проведена уникальная транспортная операция по его доставке на плановую точку на расстоянии более 2600 км. В ходе изготовления, доставки

и монтажа фундаментального верхнего строения было установлено несколько отраслевых мировых рекордов, в том числе монтаж в открытом море методом надвига. Вес верхних строений составляет 42 тыс. т, а общий вес платформы превышает 200 тыс. т. Это самое крупное сооружение подобного рода в мире. Все операции по стыковке на «Беркуте» выполнены с учетом требований безопасности, все системы, подлежащие подключению на первом этапе, — протестированы.

«Беркут» — уникальная морская буровая платформа. При установке платформы установлен мировой рекорд в монтаже в открытом море методом надвига.

Первая нефть с месторождения Аркутун-Даги получена в январе 2015 г. Нефть с месторождения направляется на действующий береговой комплекс подготовки Чайво на острове Сахалин, затем перекачивается по трубопроводу на нефтеотгрузочный терминал в Де-Кастри

«Самая мощная из существующих в мире буровых установок позволяет обеспечить, согласно модели разработки, бурение скважин с отходом по вертикали не менее 7 километров, а в принципе — до 14 тысяч метров, такие рекорды уже поставлены, это буровая установка «Ястреб». Несмотря на то что проект отличается высокой сложностью, выгода для всех участников очевидна».

**Председатель Правления
ОАО «НК «Роснефть»
И. И. Сечин**

в Хабаровском крае. При выходе на плановую мощность добыча на Аркутун-Даги достигнет 4,5 млн т в год.

«Освоение Сахалина: природных ресурсов и морского шельфа — имеет для нас большое, можно сказать — общегосударственное значение. И благодаря таким проектам, как платформа «Беркут», мы можем задействовать богатейшие, но малодоступные месторождения, создавать новые производства, новые рабочие места, в целом укреплять социально-экономическое развитие важнейшего для нашей страны региона — Дальнего Востока».

Президент РФ В. В. Путин



Монтаж верхнего строения «Беркута» в открытом море

«Сахалин-1» — первый масштабный шельфовый проект, осуществляемый в Российской Федерации на условиях СРП (заключено в 1996 г.).

В 2014 г. объем добычи нефти и конденсата в целом по проекту «Сахалин-1» превысил 7,6 млн т.

Потребителям Дальнего Востока РФ поставлено свыше 2,5 млрд куб. м газа.

Разработка месторождений Чайво и Одопту осуществляется с применением самых современных технологий и методов организации работ.

ДОЛИ УЧАСТНИКОВ ПРОЕКТА

20% — НК «РОСНЕФТЬ»

30% — EXXONMOBIL

30% — SODECO

20% — ONGC VIDESH LTD.

Уникальные технические характеристики платформы «Беркут»

- Один из самых мощных в мире верхний привод бурового механизма, позволяющий бурить скважины с максимальным отклонением от вертикали.
- Интегрированная система бурового процесса, обеспечивающая бурение практически без применения ручного труда.
- Беспрецедентные стандарты промышленной безопасности: сейсмоустойчивость до 9 баллов, морозоустойчивость до минус 44 градусов по Цельсию, штормоустойчивость к волнам свыше 18 метров, устойчивость к давлению льда толщиной до 2 метров.
- Автономная энергосистема с нулевым выбросом в окружающую среду.

ширина — 60 метров, высота с основанием — 144 метра. Практически равна 50-этажному зданию. Таким образом, платформа, по сути, является гигантской кустовой площадкой, позволяющей максимально эффективно обеспечить разработку морских месторождений.

С одной этой платформы будет пробурено 45 скважин с пиком суточной добычи в 12 тыс. т, что даст 4,5 млн т нефти в год. Предусматривается бурение 28 нефтескважин и 16 водонагнетательных скважин и 1 скважины для закачки шлама.

Длина верхних строений платформы «Беркут» — 105 метров,



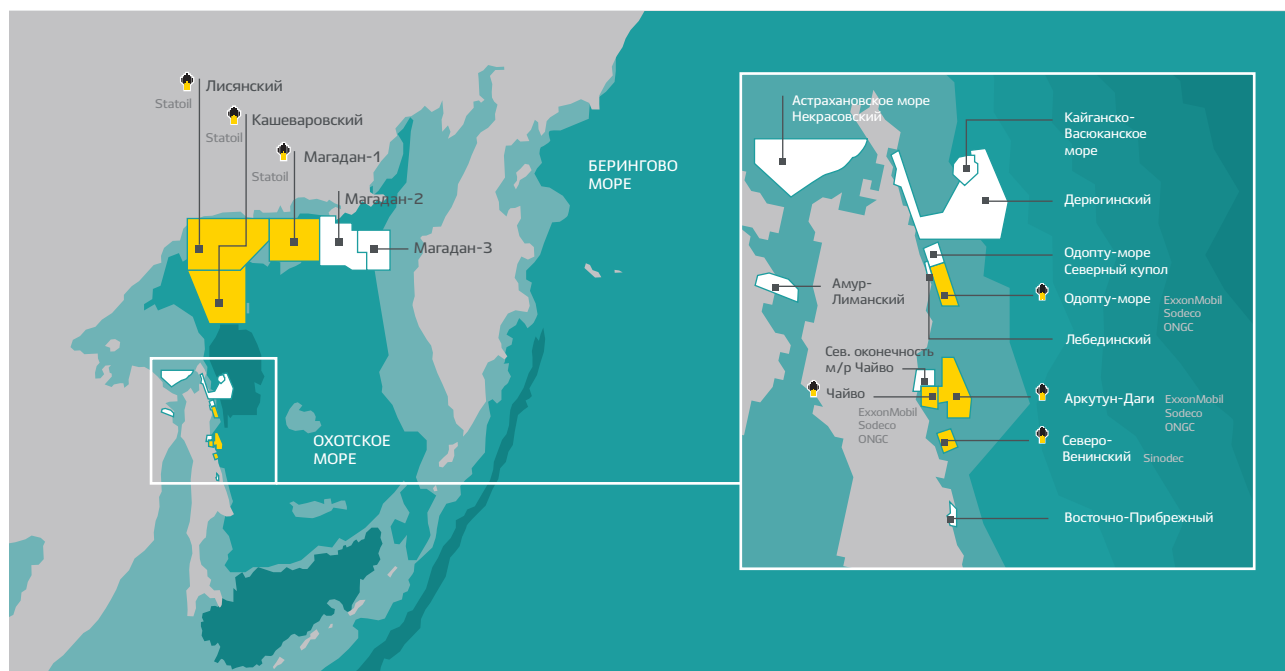

ПРОЕКТ «СЕВЕРНАЯ ОКОНЕЧНОСТЬ МЕСТОРОЖДЕНИЯ ЧАЙВО»

В сентябре 2014 г. Компания ввела в разработку Северную оконечность месторождения Чайво, расположенного в пределах мелководной части северо-восточного шельфа острова Сахалин.

Президент РФ дал старт началу эксплуатации месторождения в ходе телемоста с Председателем Правления ОАО «НК «Роснефть», в котором также принял участие министр энергетики РФ.

В 2014 г. были заключены соглашения между ОАО «НК «Роснефть», ЗАО «РН-Шельф-Дальний Восток» и Консорциумом проекта «Сахалин-1», позволяющие использовать инфраструктуру проекта «Сахалин-1» для бурения, добычи, подготовки, транспортировки и отгрузки углеводородов месторождения Северная оконечность Чайво.

Бурение ведется с использованием уникальной наземной буровой установки «Ястреб».

С ускорением графика введены в эксплуатацию две наклонно-направленные скважины:

- скважина NS-1 (10 825 м) введена в эксплуатацию 01.10.2014 с суточным дебитом свыше 2,7 тыс. т/сут;
- скважина NS-2 (9 923 м) введена в эксплуатацию 27.10.2014 с суточным дебитом около 3,2 тыс. т/сут.

Суммарный стартовый дебит двух скважин превышает 6 тыс. т/сут.

Скважины Северной оконечности месторождения Чайво уникальны по сложности конструкции с большим отходом от вертикали. На скважинах применены высокотехнологичные системы заканчивания с устройствами контроля притока для ограничения прорывов газа и обеспечения максимальной накопленной добычи.

По итогам 2014 г. добыча нефти месторождения Северная оконечность

Чайво составила около 279 тыс. т. На месторождении, как и других шельфовых проектах Сахалина, добывается легкая нефть марки Sokol, отличающаяся высоким качеством. Sokol характеризует очень низкое содержание серы, 0,25%, при плотности 36,8 градусов API, что позволяет реализовывать нефть этой марки с премией к сортам Dubai и Oman.

РЕЗУЛЬТАТЫ ГЕОЛОГОРАЗВЕДОЧНЫХ РАБОТ НА РОССИЙСКОМ ШЕЛЬФЕ

В 2014 г. ОАО «НК «Роснефть» выполнило работы по геологическому изучению на лицензионных участках на арктическом, дальневосточном шельфе и шельфе Южных морей.

Поисково-разведочное бурение

В 2014 г. Компания завершила бурение 3 скважин с суммарным объемом проходки 13 627 м.

На арктическом шельфе (Восточно-Приновоземельский-1 ЛУ) завершена бурением поисково-оценочная скважина «Университетская-1», которая позволила открыть самое северное месторождение «Победа». По результатам бурения

10 825

М – ФАКТИЧЕСКИЙ ЗАБОЙ СКВАЖИНЫ NS-1 – РЕКОРДНАЯ ПРОТЯЖЕННОСТЬ ПО СТВОЛУ СРЕДИ ВСЕХ СКВАЖИН, ПРОБУРЕННЫХ РОССИЙСКИМИ КОМПАНИЯМИ-ОПЕРАТОРАМИ НА ПРОЕКТАХ В РФ



Буровая установка «Ястреб»

и исследований подтверждена нефтегазоносность 6 объектов в юрско-меловых отложениях.

На шельфе Дальнего Востока (ЛУ Северная оконечность месторождения Чайво) завершена бурением разведочная скважина NS-2. Скважина уточнила геологическое строение северной периклинали структуры, к которому приурочено месторождение Чайво. Скважина введена в эксплуатацию.

В акватории Каспийского моря (Северо-Каспийский ЛУ) завершена строительством поисково-оценочная скважина «Рыбачья-1», которая открыла одноименное месторождение. По результатам бурения и испытания подтверждена нефтегазоносность 3 объектов в юрско-меловых отложениях.

Полевые геологические экспедиции

С целью сбора каменного материала для изучения качества нефтегазоматеринских пород и пород-коллекторов арктического шельфа были организованы 5 полевых геологических экспедиций на побережьях и островах Баренцева, Восточно-Сибирского, Чукотского морей и моря Лаптевых.

РАЗВИТИЕ МЕЖДУНАРОДНЫХ ШЕЛЬФОВЫХ ПРОЕКТОВ

Участие в проектах на шельфе Социалистической Республики Вьетнам

В Социалистической Республике Вьетнам ОАО «НК «Роснефть» участвует в совместном проекте по добыче газа и конденсата и проектах геологоразведочных работ на поисковой структуре PLDD в Блоке 06.1 (Rosneft Vietnam B.V. — 35%, ONGC — 45%, «ПетроВьетнам» — 20%).

В 2013 г. Компания подписала соглашение о разделе продукции на разработку Блока 05.3/11. Текущая оценка ресурсов составляет 39,6 млрд куб. м газа и 9,2 млн т газового конденсата.

«Роснефть» также является участником проекта морского трубопровода Нам Кон Сон, который осуществляет транспортировку и подготовку газа и газового конденсата, добываемых с шельфовых блоков в бассейне Нам Кон Сон (Rosneft Vietnam Pipelines B.V. — 32,7%, Perenco — 16,3%, «ПетроВьетнам» — 51%).

В 2014 г. совокупная добыча газа и конденсата с месторождений блока 06.1 составила около

БУРОВАЯ УСТАНОВКА «ЯСТРЕБ»

Построена в 2002 г. в Луизиане компанией «Паркер Дриллинг» по спецификациям проекта «Сахалин-1» (в том же году доставлена на о. Сахалин).

Буровая установка: «Паркер Дриллинг», модель 262 (с учетом спецификаций заказчика).

Мачта и основание: PARCO, габаритная высота 54,86 м.

Буровая лебедка: OIME Hercules, однобарабанная, мощность 2 237,1 кВт (3 000 л. с.).

Верхний привод: NOV TDX 1250 (после модернизации):

- номинальное давление — 51 710 кПа;
- грузоподъемность — 1250 т;
- мощность — 2 двигателя по 1 350 л. с.;
- крутящий момент при непрерывной работе — 142,4 кНм.

Буровые насосы: National 12-P-160, 4 шт. по 1 193 кВт (1 600 л. с.) каждый.

Электроснабжение: 6 дизель-генераторов Caterpillar 3516B с турбонаддувом и последовательным охлаждением, суммарная мощность — 12,6 МВт.





Работа с сейсмокабелем

24,6 млн барр. н.э., что значительно выше минимальных обязательств покупателя («ПетроВьетнам Газ») по действующему контракту. В конце декабря 2014 г. на Блоке Об.1 достигнут показатель 4 572 дня безаварийной работы на производственных объектах Компании, без единого случая временной потери трудоспособности персонала (12 лет безопасной работы было достигнуто 22.06.2014).

В 2014 г. выполнена переинтерпретация сейсмических данных 3D, на основании которой в Компании принято решение по бурению поисковой скважины на структуре PLDD в 2016 г., текущая оценка ресурсов составляет 12,6 млрд куб. м газа и 0,6 млн т газового конденсата.

По геологоразведочному Блоку 05.3/11 завершена обработка

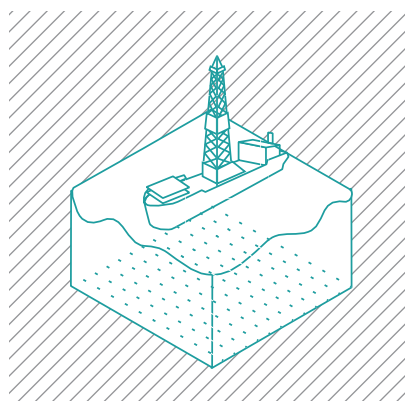

и интерпретация сейсмических данных 3D, полученных в 2013 г. По результатам этой работы выбраны поисковые объекты, где в 2016 г. будут пробурены поисковые скважины.

В конце мая 2014 г. подписано Соглашение по транспортировке газа между партнерами по проекту трубопровода Нам Кон Сон и оператором проекта с Блока 12W, компанией «ПетроВьетнам Газ», на предмет транспортировки попутного газа с месторождения Зуа, что привело к увеличению объемов прокачки газа по трубопроводу Нам Кон Сон. В результате реализации данного соглашения за весь период эксплуатации Компания сможет получить дополнительную выручку в размере до 14 млн долл. США.

12

12 ЛЕТ БЕЗОПАСНОЙ РАБОТЫ ПРИ РАЗРАБОТКЕ БЛОКА ОБ.1 НА ШЕЛЬФЕ СОЦИАЛИСТИЧЕСКОЙ РЕСПУБЛИКИ ВЬЕТНАМ

Регион	Сейсморазведка		Поисково-разведочное бурение, скв./м проходки	Аэрогравиманиторазведка, пог. км	Электро-разведка, пог. км	Полевые геологические экспедиции, кол-во	Инженерно-геологические изыскания, кол-во площадок
	2Д, пог. км	3Д, км ²					
Проекты на шельфе Арктических морей	31051	7979	1/2014	225006	0	5	8
Проекты на шельфе Южных морей	0	3460	1/1690	0	0	0	0
Проекты на шельфе Дальнего Востока	250	1500	1/9923	0	1300	0	2
ИТОГО	31301	12939	3 / 13627	225006	1300	5	10



Сейсморазведочные работы 3D в Черном море

Потенциальные возможности по развитию бизнеса на шельфе Венесуэлы

В рамках расширения бизнеса ОАО «НК «Роснефть» рассматривает возможность участия в проекте по разработке газоконденсатных месторождений Рио-Карибе (Rio Caribe) и Мехильонес (Mejillones) на шельфе Венесуэлы. Совместно с компанией PDVSA выполнены работы по оценке ресурсной базы проекта, оценены варианты разработки и обустройства месторождений, а также пути монетизации газа. В 2015 г. запланировано проведение ТЭО проекта и построение собственных геологических и гидродинамических моделей для принятия окончательного решения по вхождению в проект.

Потенциальные возможности по развитию бизнеса на шельфе Республики Азербайджан (м/р Абшерон)

В рамках реализации Соглашения о создании совместного предприятия (СП) между ОАО «НК «Роснефть» и Государственной нефтяной компанией Азербайджанской Республики (SOCAR) рассматривается возможность участия ОАО «НК «Роснефть» в проекте по разработке месторождения Абшерон на шельфе Республики Азербайджан. В 2014 г. выполнены работы по технико-эко-

номической оценке проекта «Абшерон». Продолжаются работы по оценке справедливой стоимости актива и переговоры по созданию СП.

Потенциальные возможности по развитию бизнеса на шельфе Республики Куба

В рамках Петербургского международного экономического форума 23.05.2014 подписан Меморандум о взаимопонимании с кубинской национальной компанией CUPET и ОАО «Зарубежнефть» о совместном изучении перспектив Блока 37 на острове Куба.

ОАО «НК «Роснефть» и ОАО «Зарубежнефть» с участием подрядных организаций реализуют работы по переинтерпретации и переобработке сейсмических данных 2Д, окончание работ прогнозируется во II квартале 2015 г.



РАЗВЕДКА И ДОБЫЧА

«РОСНЕФТЬ» ПО ИТОГАМ 2014 Г. ПОДТВЕРДИЛА СВОИ ЛИДИРУЮЩИЕ ПОЗИЦИИ ПО ОБЪЕМАМ ЗАПАСОВ И УРОВНЮ ДОБЫЧИ СРЕДИ ПУБЛИЧНЫХ НЕФТЯНЫХ КОМПАНИЙ МИРА, А ТАКЖЕ ПО ВЕЛИЧИНЕ РЕСУРСОВ УГЛЕВОДОРОДОВ.

251,6 МЛН
Т Н.Э.

НОВЫЙ РЕКОРД ДОБЫЧИ
УГЛЕВОДОРОДОВ

129 МЛРД
БАРР.
Н.Э.

НОВЫЙ РЕКОРД ОБЪЕМА ЗАПАСОВ
УГЛЕВОДОРОДОВ АВС1+С2

> 40 МЛН Т

НОВЫЙ РЕКОРД ДОБЫЧИ НА ТРЕХ
НОВЫХ ПРОЕКТАХ — «ВАНКОР»,
«ВЕРХНЕЧОНСКОЕ», «УВАТ»

ОСНОВНЫЕ ИТОГИ ДЕЯТЕЛЬНОСТИ В 2014 Г.

ОАО «НК «РОСНЕФТЬ» – КРУПНЕЙШАЯ ПУБЛИЧНАЯ КОМПАНИЯ ПО ОБЪЕМУ ЗАПАСОВ И УРОВНЮ ДОБЫЧИ В МИРЕ. В 2014 Г. «РОСНЕФТЬ» ПРОДОЛЖИЛА НАРАЩИВАТЬ ДОБЫЧУ УГЛЕВОДОРОДОВ, ПОЛНОСТЬЮ ЗАМЕЩАТЬ ДОБЫЧУ НОВЫМИ ЗАПАСАМИ И СОХРАНЯТЬ ПРИ ЭТОМ ВЕДУЩИЕ ПОКАЗАТЕЛИ ЭФФЕКТИВНОСТИ В ОТРАСЛИ.

СТАБИЛЬНЫЙ РОСТ ДОБЫЧИ УГЛЕВОДОРОДОВ

В 2014 г. добыча углеводородов составила 251,6 млн т нефтяного эквивалента, что органически на 4,8% превышает уровень 2013 г. С учетом новых активов с даты приобретения рост добычи составил 14,5%.

По итогам 2014 г. добыча нефти и жидких углеводородов составила 204,9 млн т. Суточная добыча нефти и жидких углеводородов сохранилась на уровне 4,2 млн барр./сут.

На новых добывающих активах достигнуты максимальные с начала разработки уровни добычи: 22,0 млн т – Ванкорское месторождение, 8,2 млн т – Верхнечонское месторождение, 10,0 млн т – Уватский проект.

Компания продолжила стабилизацию добычи на зрелых месторождениях, в первую очередь за счет эффективного управления заводнением и бурения скважин с мультистадийным гидроразрывом пласта. Наиболее заметные успехи в замедлении естественных темпов падения добычи были достигнуты на месторождениях ОАО «Варьеганнефтегаз» и ОАО «Самотлорнефтегаз».

Добыча газа выросла на 48,6%, до более чем 56,7 млрд куб. метров, с учетом новых активов с даты приобретения.

251,6

**МЛН Т Н.Э. В 2014 Г.
«РОСНЕФТЬ» – КРУПНЕЙШАЯ
ПУБЛИЧНАЯ КОМПАНИЯ
В МИРЕ ПО УРОВНЮ ДОБЫЧИ**

129

**МЛРД БАРР. Н.Э. АВС1+С2
«РОСНЕФТЬ» – КРУПНЕЙШАЯ
ПУБЛИЧНАЯ КОМПАНИЯ
В МИРЕ ПО ОБЪЕМУ ЗАПАСОВ**

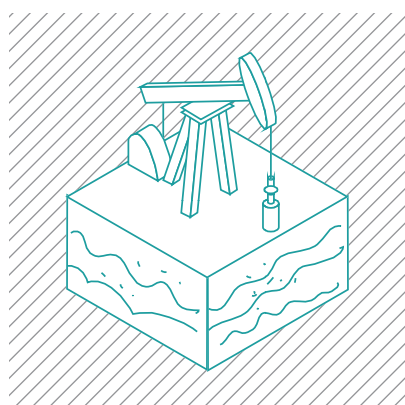

5

**НОВЫХ МЕСТОРОЖДЕНИЙ
И 64 НОВЫХ ЗАЛЕЖИ ОТКРЫТО
КОМПАНИЕЙ В 2014 Г.**

ПОСЛЕДОВАТЕЛЬНОЕ ЗАМЕЩЕНИЕ ДОБЫЧИ НОВЫМИ ЗАПАСАМИ

В 2014 г. «Роснефть» продолжила эффективное восполнение ресурсной базы. По итогам 2014 г. объем запасов углеводородов Компании категории АВС 1+С2 составил 129 млрд барр.н.э. (~ 17 млрд т н.э.). Инвестиции в геологоразведку вдвое превысили уровень 2013 г., в первую очередь за счет наращивания объемов геологоразведочных работ на шельфе.

В 2014 г. замещение промышленных категорий запасов углеводородов АВС 1 с учетом приобретений составило 461 млн т н.э., или 156% к 2013 г. (читайте далее раздел «Геологоразведочные работы и восполнение ресурсной базы» на стр. 82).

Лицензионный фонд Компании по состоянию на 31.12.2014 составляет 858 лицензий, в том числе 50 лицензий – на шельфе.

В 2014 г. получено 28 новых лицензий. Все лицензионные обязательства выполняются. В отношении шельфа Арктики и Дальнего Востока в 2014 г. проведена масштабная программа геологоразведки (читайте раздел «Развитие шельфовых проектов» на стр. 66).

Успешно выполнена программа геологоразведочных работ. Пробурено и завершено испытанием 100 поисково-разведочных скважин с успешностью 80%. Открыто 5 новых месторождений, в том числе 2 месторождения на шельфе, и 64 новые залежи.



Доклад Игоря Сечина Владимиру Путину об итогах работы «Роснефти» в 2014 г.

Ключевые показатели эффективности

- Лучшая себестоимость добычи. Удельный показатель операционных затрат — 3,9 долл./б.н.э.
- Высокая эффективность капитальных вложений. Удельные капитальные затраты в разведке и добыче — 5,3 долл./б.н.э.
- Программа повышения энергоэффективности разведки и добычи, утвержденная Советом директоров Компании (Протокол № 13 от 12.12.2014). Программа включает мероприятия по механизированной добыче, поддержание пластового давления и др. В 2014 г. эффект от реализации программы превысил 2 млрд руб.
- Оптимизация отношений с поставщиками. Эффект от снижения расценок ряда внешних подрядчиков до уровня 2013 г. составил около 5 млрд руб., в том числе закупка материалов и нефтепромысловых услуг — около 1 млрд руб., строительство скважин — около 4 млрд руб.

ДОБЫЧА НЕФТИ, ГК И ЖУВ, МЛН Т

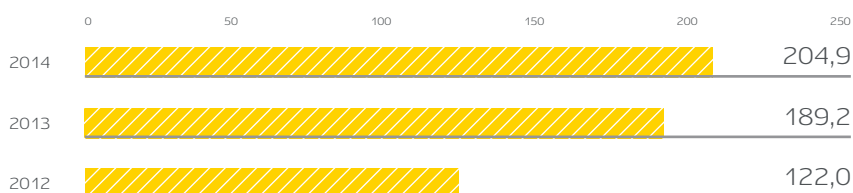

СТАБИЛИЗАЦИЯ ТЕМПОВ ПАДЕНИЯ ДОБЫЧИ НА ПРИОБРЕТЕННЫХ ЗРЕЛЫХ АКТИВАХ, %*

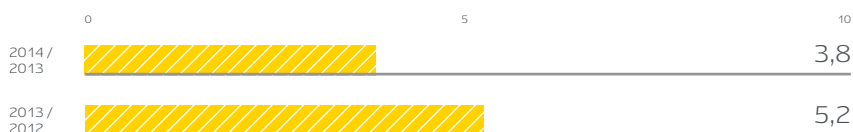

* Валовая добыча на «Самотлорнефтегазе» (вкл. «РН-Нижневартовск»), «Варьеганнефтегазе», «РН-Нягань».



РЕСУРСНАЯ БАЗА И ДОБЫЧА «РОСНЕФТИ»

2,1

МЛРД Т – РЕСУРСЫ НЕФТИ И КОНДЕНСАТА НА СУШЕ

23,4

МЛРД Т – РЕСУРСЫ НЕФТИ И КОНДЕНСАТА НА ШЕЛЬФЕ

11,5

МЛРД Т – СУММАРНЫЕ ЗАПАСЫ НЕФТИ И КОНДЕНСАТА НА ТЕРРИТОРИИ РФ

0,9

ТРИЛН КУБ. М – РЕСУРСЫ ГАЗА НА СУШЕ

22,3

ТРИЛН КУБ. М – РЕСУРСЫ ГАЗА НА ШЕЛЬФЕ

7,2

ТРИЛН КУБ. М – СУММАРНЫЕ ЗАПАСЫ ГАЗА НА ТЕРРИТОРИИ РФ



УСЛОВНЫЕ ОБОЗНАЧЕНИЯ

Нефтяные активы, добыча нефти + конденсата и ЖУВ

Запасы нефти и газового конденсата по регионам, млрд т

Активы ГРП

Газовые проекты, добыча газа

Запасы газа по регионам, трлн куб. м

В 2014 г. в результате успешного проведения геологоразведочных работ открыты 64 новые залежи и 5 месторождений, в том числе 2 месторождения на шельфе. Суммарные запасы открытий составляют около 560 млн т нефтяного эквивалента.



ГЕОЛОГОРАЗВЕДОЧНЫЕ РАБОТЫ И ВОСПОЛНЕНИЕ РЕСУРСНОЙ БАЗЫ

ПО ИТОГАМ 2014 Г. «РОСНЕФТЬ» ПОДТВЕРДИЛА ЛИДИРУЮЩИЕ ПОЗИЦИИ ПО ОБЪЕМУ РЕСУРСНОЙ БАЗЫ И ЭФФЕКТИВНОСТИ ПРОВЕДЕНИЯ ГЕОЛОГОРАЗВЕДОЧНЫХ РАБОТ. КОМПАНИЯ ПРОВОДИЛА ГЕОЛОГОРАЗВЕДОЧНЫЕ РАБОТЫ ВО ВСЕХ РЕГИОНАХ НЕДРОПОЛЬЗОВАНИЯ В РОССИЙСКОЙ ФЕДЕРАЦИИ, ВКЛЮЧАЯ ДАЛЬНИЙ ВОСТОК, ВОСТОЧНУЮ И ЗАПАДНУЮ СИБИРЬ, ВОЛГО-УРАЛЬСКИЙ РЕГИОН, ТИМАНО-ПЕЧОРУ И ЮГ РОССИИ.

ГЕОЛОГОРАЗВЕДОЧНЫЕ РАБОТЫ НА СУШЕ

В 2014 г. отмечен рост по основным видам ГРР: объем сейсмо-разведочных работ 2Д увеличился на 3%, до более чем 2 тыс. пог. км; сейсморазведочные работы 3Д превысили 9 тыс. кв. км, рост около 9% по сравнению с 2013 г.; поисково-разведочным бурением пройдено 223 тыс. м горных пород, что на 4 тыс. м больше аналогичного показателя предыдущего года. Эффективность поисково-разведочного бурения выросла до 80% по сравнению с 76% в 2013 г.

При сохранении затрат на ГРР на суше практически на уровне 2013 г., в размере 42,9 млрд руб., в 2014 г. удельный показатель стоимости прироста 1 тонны н.э. снизился на 7%, до 112 руб.

Прирост запасов в Западной Сибири — 186,5 млн т нефти и 72,2 млрд куб. м газа. 57 поисково-разведочных скважин с успешностью 89%. Открыто Таврическое месторождение в рамках Уватского проекта на юге Тюменской области и 18 новых залежей.

Общий прирост запасов в Восточной Сибири — около 49 млн т нефти и 43,6 млрд куб. м газа. Открыто 9 новых залежей.

Общий прирост запасов в Волго-Уральском регионе — 42,5 млн т нефти и 4,0 млрд куб. м газа. Открыты Рудниковское и Южно-Барсуковское месторождения в Самарской области и 37 новых залежей.

СТАБИЛЬНОЕ ВОСПОЛНЕНИЕ РЕСУРСНОЙ БАЗЫ

По итогам 2014 г. остаточные извлекаемые запасы (МСФО) ОАО «НК «Роснефть» по категории АВС1+С2 составляют 11,5 млрд т нефти и конденсата и 7,2 трлн куб. м газа.

Замещение промышленных категорий запасов углеводородов АВС1 с учетом приобретений составляет 461 млн т н.э., или 156% к 2013 г. При этом кратность запасов по отношению к текущей добыче составляет 45 лет.

Наращивание ресурсной базы является одним из ключевых приоритетов Компании. В 2014 г. в результате успешного проведения геологоразведочных работ открыты 64 новые залежи и 5 месторождений, в том числе 2 месторождения на шельфе. Суммарные запасы открытий составляют около 560 млн т нефтяного эквивалента.

ВОЗМЕЩЕНИЕ ЗАПАСОВ И ЗАТРАТЫ НА РАЗВЕДКУ И РАЗРАБОТКУ*

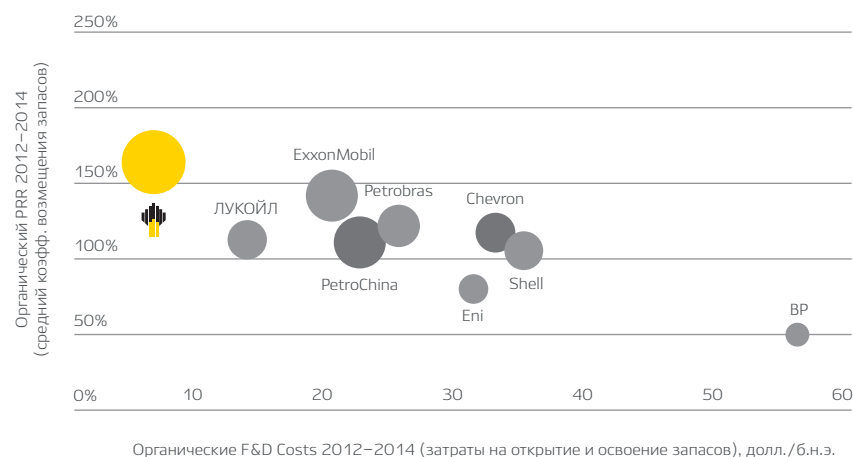

* Показатели без учета зависимых обществ. Данные PetroChina, Petrobras, Eni — 2011–2013 гг.

В 2014 г. прирост запасов по категории ABC 1 за счет геологоразведочных работ составил:

- нефть + конденсат — 252 млн т;
- газ — 132 млрд куб. м.

НЕЗАВИСИМЫЙ МЕЖДУНАРОДНЫЙ АУДИТ ЗАПАСОВ: РОСТ ЗАПАСОВ ПО ВСЕМ КАТЕГОРИЯМ

В 2014 г. «Роснефть» в очередной раз подтвердила лидирующие позиции среди публичных нефтяных компаний мира по доказанным запасам углеводородов, а также по величине ресурсов углеводородов.

Согласно результатам аудита, проведенного компанией DeGolyer & MacNaughton по классификации SEC (Комиссия по биржам и ценным бумагам США), на 31.12.2014 доказанные запасы углеводородов НК «Роснефть» составили около 34 млрд барр. н.э. (около 4,6 млрд т н.э.). В том числе запасы жидких углеводородов (нефть, конденсат, NGL) составили около 25,4 млрд барр. н.э. (3,4 млрд т н.э.), запасы газа — около 50 трлн

куб. футов (свыше 1,4 трлн куб. м). Таким образом, в 2014 г. коэффициент замещения запасов углеводородов по классификации SEC составил 154%; коэффициент замещения запасов нефти, газового конденсата и NGL достиг 116%, коэффициент замещения газа — 263%. Увеличение запасов углеводородов составило 963 млн барр. н.э. (134 млн т н.э.).

По международной классификации PRMS Компания также показала рост по всем категориям. Так, объем доказанных запасов углеводородов 1P на 31.12.2014 составил 43,09 млрд барр. н.э. (свыше 5,8 млрд т н.э.),

включая около 30,8 млрд барр. (около 4,2 млрд т) жидких углеводородов (нефть, конденсат, NGL) и около 71,3 трлн куб. футов (около 2,02 трлн куб. м) газа. По итогам 2014 г. обеспеченность «Роснефти» доказанными запасами углеводородов составила 24 года, в том числе по нефти — 20 лет, по газу — 39 лет.

ОБЕСПЕЧЕННОСТЬ ДОКАЗАННЫМИ ЗАПАСАМИ ПО КЛАССИФИКАЦИИ PRMS — 20 ЛЕТ ПО ЗАПАСАМ НЕФТИ, 39 ЛЕТ ПО ЗАПАСАМ ГАЗА

PRMS: ЗАПАСЫ НЕФТИ И ГАЗА, МЛРД БАРР. Н.Э.

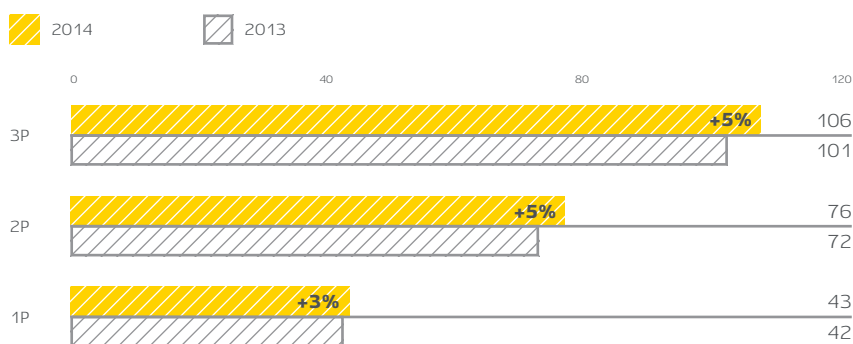

ВЫСОКИЙ КОЭФФИЦИЕНТ ЗАМЕЩЕНИЯ ЗАПАСОВ НА ПРОТЯЖЕНИИ ИНВЕСТИЦИОННОГО ЦИКЛА (10 ЛЕТ)

240%

ЗАМЕЩЕНИЕ ЗАПАСОВ
УГЛЕВОДОРОДОВ

194%

ЗАМЕЩЕНИЕ ЗАПАСОВ
НЕФТИ, ГАЗОВОГО КОНДЕНСАТА
И NGL

СТРУКТУРА ДОКАЗАННЫХ ЗАПАСОВ ЖИДКИХ УГЛЕВОДОРОДОВ (НЕФТЬ, КОНДЕНСАТ, NGL) ПО КЛАССИФИКАЦИИ PRMS, МЛН Т

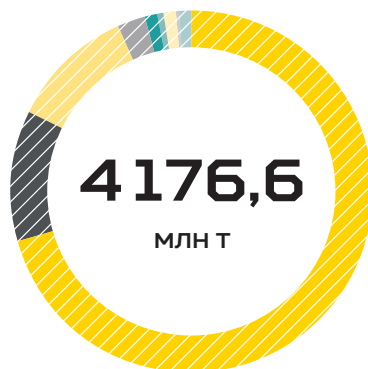

- 3 056,8 Западная Сибирь
- 504,0 Восточная Сибирь
- 475,1 Центральная Россия
- 48,5 Тимано-Печера
- 29,1 Юг России
- 10,2 Дальний Восток
- 25,3 За пределами РФ
- 4,2 Шельф Арктики
- 23,4 Шельф (кроме Арктики)

СТРУКТУРА ДОКАЗАННЫХ ЗАПАСОВ РЫНОЧНОГО ГАЗА ПО КЛАССИФИКАЦИИ PRMS, МЛРД КУБ. М



- 1 799,3 Западная Сибирь
- 107,1 Восточная Сибирь
- 42,5 Центральная Россия
- 35,6 Юг России
- 2,3 Дальний Восток
- 6,0 За пределами РФ
- 25,6 Шельф (кроме Арктики)



КРАТКИЙ ОБЗОР ПРОИЗВОДСТВА ПО РЕГИОНАМ ДЕЯТЕЛЬНОСТИ

ЗАПАДНАЯ СИБИРЬ

Западная Сибирь — основной регион добычи нефти Компании. В 2014 г. на долю западносибирских активов приходилось 59% добычи Компании. Главные добывающие активы Компании в Западной Сибири — ООО «РН-Юганскнефтегаз», (31% от общей добычи «Роснефти»), ОАО «Самотлорнефтегаз» (11% от общей добычи «Роснефти») в Ханты-Мансийском автономном округе и ООО «РН-Уватнефтегаз» (5% от общей добычи «Роснефти») на юге Тюменской области.

ООО «РН-Юганскнефтегаз»

ООО «РН-Юганскнефтегаз» ведет деятельность на 32 лицензионных участках (недропользователь ОАО «НК «Роснефть»). Основная часть доказанных запасов (84%) сосредоточена на Приобском, Мамонтовском, Малобалыкском и Приразломном месторождениях.

В 2014 г. добыча углеводородов превысила 68 млн т н.э. При этом добыча нефти составила около 64,5 млн т, или более 12% от

общего объема добычи нефти в Российской Федерации.

Поддержание добычи осуществляется за счет проведения дополнительных геолого-технических мероприятий (ГТМ), ввода в эксплуатацию новых месторождений и приобретения новых лицензионных участков.

В 2014 г. введено в промышленную разработку Встречное месторождение с начальными дебитами до 300 т/сут. Компания приобрела права пользования недрами на Восточно-Токайском и Приобском лицензионных участках (нижележащие горизонты). Реализация дополнительных ГТМ обеспечила дополнительную добычу нефти в размере около 546 тыс. т.

Стратегическая задача Компании — дальнейшая стабилизация добычи предприятия с последующим ростом в среднесрочной перспективе.

ВВОД В РАЗРАБОТКУ МЕСТОРОЖДЕНИЯ ВСТРЕЧНОЕ С НАЧАЛЬНЫМИ ДЕБИТАМИ 300 Т В СУТКИ

ОАО «Самотлорнефтегаз»

ОАО «Самотлорнефтегаз» ведет деятельность на 10 (7 — как недропользователь) лицензионных участках. Основная часть доказанных запасов (более 97%) сосредоточена на Самотлорском месторождении, одном из крупнейших в мире (пик добычи Самотлора в середине 80-х годов XX века — 150 млн т в год).

В 2014 г. добыча углеводородов превысила 26,5 млн т н.э. При этом добыча нефти составила около 22 млн т, или около 4% от общего объема добычи нефти в Российской Федерации.

В 2014 г. Компания начала добычу на Южно-Мыхпайском лицензионном участке с опережением плана на 14 месяцев с вводом в эксплуатацию 5 добывающих и разликвацией 2 разведочных скважин. В 2015 г. добыча нефти на новом участке превысит 200 тыс. т.

ООО «РН-Уватнефтегаз»

ООО «РН-Уватнефтегаз» ведет деятельность на 17 (14 — как



ГОДОВАЯ ДОБЫЧА ООО «РН-ЮГАНСКНЕФТЕГАЗ», МЛН Т Н.Э.

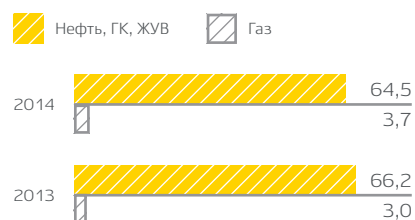

недропользователь) лицензионных участках. Основная часть доказанных запасов (более 80%) сосредоточена на Усть-Тегусском и Урненском месторождениях.

В 2014 г. добыча нефти составила около 10 млн т, что на 12,7% превышает уровень 2013 г. Прирост запасов составил 20 млн т за счет высокой эффективности геологоразведочных работ. Открыто новое месторождение Таврическое (читайте раздел «Геологоразведочные работы и восполнение ресурсной базы» на стр. 82). Приобретены лицензии на право пользования недрами для геологического изучения, разведки и добычи углеводородного сырья двух Юганских лицензионных участков.

В 2015 г. Компания планирует выход на полку добычи месторождений Уватской группы на уровне 10 млн т в год.

10 ДЕКАБРЯ 2014 Г. ДОБЫТА 50-МИЛЛИОННАЯ ТОННА НЕФТИ С НАЧАЛА РАЗРАБОТКИ МЕСТОРОЖДЕНИЙ УВАТСКОГО ПРОЕКТА В ФЕВРАЛЕ 2009 Г.

ВОСТОЧНАЯ СИБИРЬ

В Восточной Сибири находятся крупные новые добывающие активы Компании. В 2014 г. достигнуты рекордные уровни добычи Ванкорского и Верхнечонского месторождений, суммарно свыше 30 млн т. Регион обеспечит основной рост

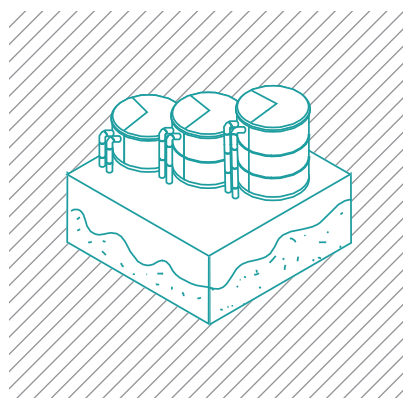

10 НОЯБРЯ 2014 Г. ДОБЫТА 90-МИЛЛИОННАЯ ТОННА НЕФТИ С НАЧАЛА РАЗРАБОТКИ ВАНКОРСКОГО МЕСТОРОЖДЕНИЯ В 2004 Г.

добычи Компании в среднесрочной перспективе за счет разработки месторождений Ванкорского кластера, Юрубчено-Тохомского, Среднеботуобинского и Курумбинского месторождений.

ЗАО «Ванкорнефть»

ЗАО «Ванкорнефть» разрабатывает Ванкорское нефтегазоконденсатное месторождение, крупнейшее из открытых за последние 20 лет.

В 2014 г. Ванкорское месторождение вышло на полку добычи.

Производство углеводородов превысило 26 млн т н.э. Добыча нефти составила более 22 млн т, или около 4% от общего объема добычи нефти в Российской Федерации.

В 2014 г. Компания продолжила работу по повышению эффективности добычи на месторождении. Достигнуты рекордные показатели по коммерческой скорости в эксплуатационном бурении, рост около 11% по сравнению с 2013 г., за счет оптимизации конструкции скважин, а также снижение стоимости



ОАО «Самотлорнефтегаз»

ГОДОВАЯ ДОБЫЧА ОАО «САМОТЛОРНЕФТЕГАЗ»*, МЛН Т Н.Э.

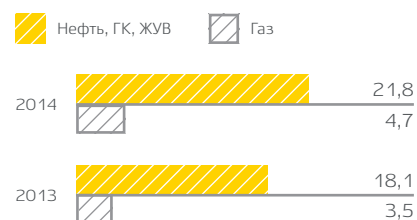

* Добыча 2013 г. указана с даты приобретения.



1 метра на выполненный объем проходки в эксплуатационном бурении на 12,5%.

В рамках реализации программы полезного использования попутного нефтяного газа произведен запуск установки подготовки газа, компрессорной станции и газопровода на Ванкоре, обеспечивающий транспортировку газа в Единую систему газоснабжения ОАО «Газпром» и последующую реализацию — фактическое начало монетизации газа, добытого на месторождении.

ОАО «Верхнечонскнефтегаз»

ОАО «Верхнечонскнефтегаз» занимается разведкой и разработкой Верхнечонского нефтегазоконденсатного месторождения, второго крупнейшего месторождения в Восточной Сибири, расположенного в Иркутской области.

В 2014 г. добыча нефти составила около 8,2 млн т, что на 6,5% превышает уровень 2013 г. Рост добычи обеспечен реализацией программы эксплуатационного бурения и интенсификацией добычи на базовом фонде.

В 2014 г. Компания достигла исторического максимума суточной добычи на Верхнечонском месторождении на уровне 23,5 тыс. т/сут за счет оптимизации инфраструктуры.

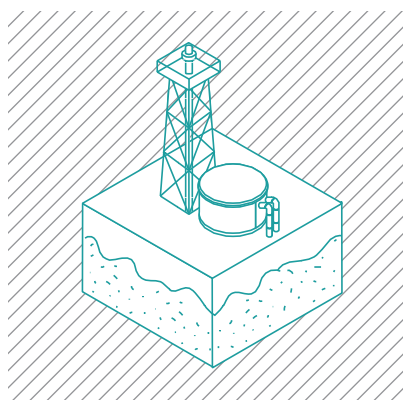

**ИСТОРИЧЕСКИЙ
МАКСИМУМ СУТОЧНОЙ
ДОБЫЧИ
НА ВЕРХНЕЧОНСКОМ
МЕСТОРОЖДЕНИИ —
23,5 ТЫС. Т/СУТ —
ЗА СЧЕТ ОПТИМИЗАЦИИ
ИНФРАСТРУКТУРЫ**

ОАО «Восточно-Сибирская нефтегазовая компания» («Востсибнефтегаз»)

ОАО «Восточно-Сибирская нефтегазовая компания» («Востсибнефтегаз») реализует проект по освоению расширенного первоочередного участка Юрубчено-Тохомского месторождения, расположенного в Эвенкийском районе Красноярского края. По итогам 2014 г. извлекаемые запасы нефти и газового конденсата категории АВС 1+С2 в пределах Юрубченского лицензионного участка составляют 311 млн т. Планы разработки месторождения предусматривают выход на полку добычи на уровне 5 млн т в год.

В 2014 г. добыча нефти и газового конденсата увеличилась на 3% и превысила 54 тыс. т. По результатам испытаний законченных бурением горизонтальных эксплуатационных скважин 6-го куста Юрубчено-Тохомского месторождения получены фонтанные притоки нефти дебитом от 395 до 437 т в сутки, что превышает максимальные среднесуточные дебиты новых скважин (208 т



ООО «РН-Уватнефтегаз»

ГОДОВАЯ ДОБЫЧА ООО «РН-УВАТНЕФТЕГАЗ»*, МЛН Т Н.Э.

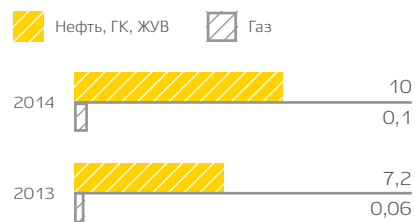

* Добыча 2013 г. указана с даты приобретения.

в сутки) согласно проектно-технической документации.

ОАО «Таас-Юрях Нефтегазодобыча»

ОАО «Таас-Юрях Нефтегазодобыча» разрабатывает Среднеботуобинское месторождение, расположенное в Мирнинском районе Республики Саха (Якутия).

По итогам 2014 г. извлекаемые запасы нефти категории АВС 1+С2 Среднеботуобинского месторождения составили 167 млн т. Извлекаемые запасы свободного газа категории АВС 1+С2 составили 181 млрд куб. м. Выполнен оперативный подсчет запасов Осинского горизонта, произведена постанова запасов на государственный баланс. Прирост запасов промышленных категорий составил 2 млрд куб м газа и 1 млн т нефти и конденсата

Планы разработки месторождения предусматривают выход на полку добычи на уровне 5 млн т в год.

В 2014 г. добыча нефти и газового конденсата увеличилась в 4 раза

и достигла 907 тыс. т. Получены лицензии на геологическое изучение, разведку и добычу углеводородного сырья по Среднебирюкскому и Нижнеджербинскому лицензионным участкам.

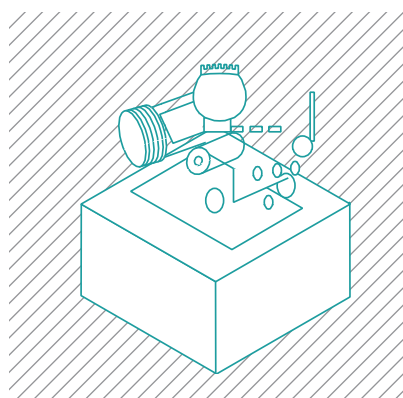

27.11.2014 ДОБЫТ ПЕРВЫЙ МИЛЛИОН ТОНН НЕФТИ НА СРЕДНЕБОТУОБИНСКОМ МЕСТОРОЖДЕНИИ С НАЧАЛА ВВОДА В ЭКСПЛУАТАЦИЮ В ОКТЯБРЕ 2013 Г.

ВОЛГО-УРАЛЬСКИЙ РЕГИОН

Волго-Уральский регион — один из исторических центров добычи НК «Роснефть» на территории Российской Федерации, добыча на отдельных месторождениях ведется около 80 лет. В 2014 г. суммарная добыча Компании в регионе составила 34 млн т, или 17% от общей добычи «Роснефти».

ОАО «Самаранефтегаз»

ОАО «Самаранефтегаз» ведет деятельность на 161 (160 — как недропользователь) лицензионном участке. Около половины всех доказанных запасов сосредоточено на 10 крупнейших месторождениях, среди них Мухановское, Кулешовское, Бариновско-Лебяжинское, Михайловско-Коханское, Неклюдовское и др.

В 2014 г. добыча углеводородов составила около 11,7 млн т н.э. При этом добыча нефти и газового конденсата увеличилась на 1,8% и превысила 11,2 млн т.



ГОДОВАЯ ДОБЫЧА ОАО «ВЕРХНЕЧОНСКНЕФТЕГАЗ»*, МЛН Т Н.Э.

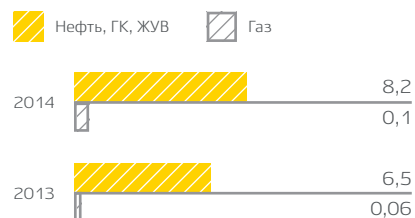

* Добыча 2013 г. указана с даты приобретения.



Прирост добычи достигнут за счет реализации программы эксплуатационного бурения, ввода в эксплуатацию Самарского и Березового лицензионных участков, приобретенных в 2014 г., и интенсификации добычи на базовом фонде. По итогам 2014 г. значительно увеличился (на 59%) объем эксплуатационного и поисково-разведочного бурения (245 тыс. м горных пород). Закончена строительством 81 скважина, что на 62% превышает аналогичный показатель 2013 г.

ОАО «Оренбургнефть»

ОАО «Оренбургнефть» ведет деятельность на 126 (91 — как недропользователь) лицензионных участках. Более половины всех доказанных запасов сосредоточено на 7 крупнейших месторождениях, среди них Росташинское, Сорочинско-Никольское, Гаршинское, Покровское и др.

В 2014 г. добыча углеводородов составила 22 млн т н.э. При этом добыча нефти и газового конденсата достигла 19 млн т.

ДАЛЬНИЙ ВОСТОК (СУША)

ОАО «Сахалинморнефтегаз»

ОАО «Сахалинморнефтегаз» ведет деятельность на 31 (недропользователь ОАО «НК «Роснефть») лицензионном участке на суше острова Сахалин, ведущем отсчет разведки и добычи нефти с конца XIX века, и 3 участках (недропользователь

ОАО «НК «Роснефть») на шельфе Охотского моря, ведущих отсчет разведки и добычи нефти с конца XIX века.

Основная часть доказанных запасов ОАО «Сахалинморнефтегаз» (около 80%) сосредоточена на 5 месторождениях: Одопту-море, Катангли, Монги, им. Р.С. Мирзоева, Набиль.

В 2014 г. добыча углеводородов превысила 1,6 млн т н.э. При этом добыча нефти и газового конденсата составила около 1,3 млн т. Получена лицензия на разработку месторождения Лебединское. В ноябре 2014 г. на месторождении введена в эксплуатацию первая скважина с пусковым дебитом 95 т/сут (читайте раздел «Развитие шельфовых проектов» на стр. 66).

КРАСНОДАРСКИЙ КРАЙ

ООО «РН-Краснодарнефтегаз»

ООО «РН-Краснодарнефтегаз» ведет деятельность на 31 (недропользователь ОАО «НК «Роснефть») лицензионном участке в Краснодарском крае, старейшем центре нефтедобычи на Европейской части Российской Федерации.

Основная часть доказанных запасов ООО «РН-Краснодарнефтегаз» (80%) сосредоточена на Анастасиевско-Троицком месторождении.

В 2014 г. добыча углеводородов составила около 3,4 млн т н.э. Добыча нефти и газового конденсата составила около 870 тыс. т.

Применение технологий для поддержания уровня добычи

- Дополнительные геолого-технические мероприятия, проведенные на 1 904 скважинах, обеспечили дополнительную добычу нефти в объеме 1,2 млн т.
- Широкое внедрение технологий многозонального гидроразрыва пласта (МГРП) в ООО «РН-Юганскнефтегаз» позволило получить дополнительную добычу нефти в объеме 834 тыс. т, что в 1,8 раза превышает уровни 2013 г. Ведется опытно-промышленное применение МГРП на месторождениях ОАО «Томскнефть», ООО «РН-Уватнефтегаз» и ОАО «Верхнечонскнефтегаз».
- В 2014 г. добыча трудноизвлекаемых запасов на месторождениях Западной Сибири достигла практически 7 млн т с превышением плана на 40%, в том числе за счет применения технологии МГРП.



ЗАО «Ванкорнефть»

ГОДОВАЯ ДОБЫЧА ЗАО «ВАНКОРНЕФТЬ», МЛН Т Н.Э.

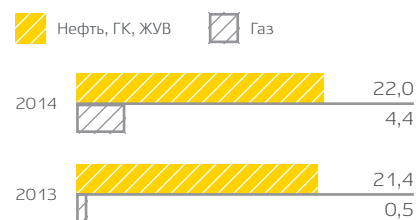



Ельниковское УПН, «Удмуртнефть»

ДЕЙСТВУЮЩИЙ ФОНД НЕФТЯНЫХ СКВАЖИН (ШТ. НА КОНЕЦ ГОДА)

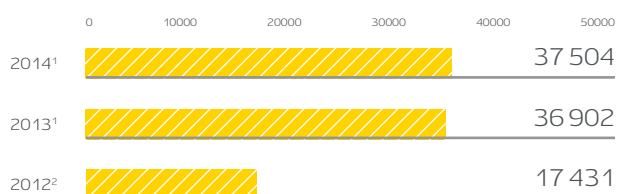

ПРОХОДКА В ЭКСПЛУАТАЦИОННОМ БУРЕНИИ, ТЫС. М

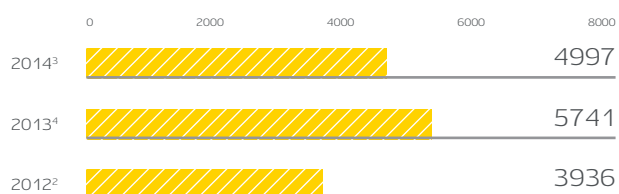

ВВОД НОВЫХ НЕФТЯНЫХ СКВАЖИН ИЗ БУРЕНИЯ ДЛЯ УВЕЛИЧЕНИЯ ДОБЫЧИ НЕФТИ (ШТ.)

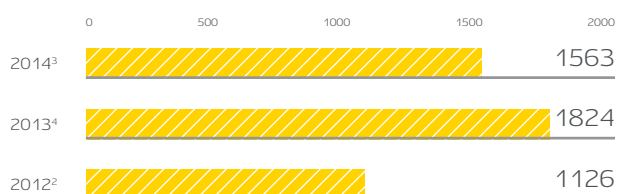

СРЕДНИЙ ДЕБИТ НОВЫХ СКВАЖИН ИЗ БУРЕНИЯ (Т/СУТ)

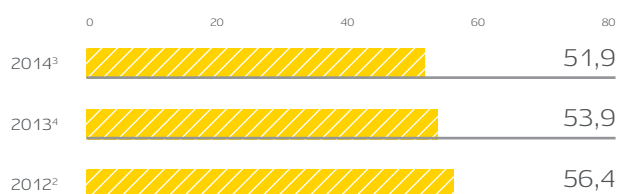

СРЕДНИЙ ДЕБИТ ДОБЫВАЮЩИХ СКВАЖИН (Т/СУТ)

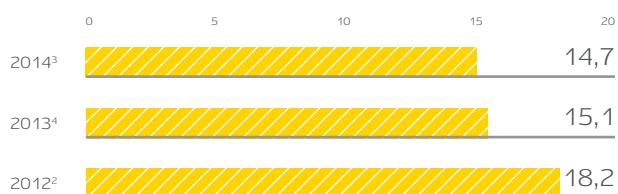

1. Включая «Сахалин-1» и «Томскнефть».
2. По консолидируемым Обществам Группы, исключая «Сахалин-1» и «Томскнефть».
3. Включая «Сахалин-1» и «Томскнефть», без газового блока.
4. Данные проформа, активы ТНК с 01.01.2013, включая «Сахалин-1» и «Томскнефть», без газового блока.



СОЗДАНИЕ ВЫСОКОТЕХНОЛОГИЧНОГО СЕРВИСНОГО БИЗНЕСА

«Роснефть» создает важнейшие предпосылки дальнейшего устойчивого роста своего основного бизнеса по добыче и переработке. В этой связи нами будет реализована стратегия по: а) формированию технологичного нефтесервисного бизнеса нового типа, позволяющего обеспечивать стратегические потребности Компании и обеспечить лучшую в отрасли экономическую эффективность на базе собственной буровой и сервисной компании «РН-Бурение» с возможным привлечением наших партнеров; б) созданию пула инновационных технологий и компетенций по всем ключевым направлениям своего дальнейшего развития».

**Председатель Правления ОАО «НК «Роснефть»
И. И. Сечин**

Выступление на Саммите энергетических компаний в рамках Петербургского международного экономического форума, Санкт-Петербург, 24.05.2014

В 2014 г. НК «Роснефть» приступила к реализации программы расширения собственного сервисного блока на основе дочернего предприятия ООО «РН-Бурение» и ООО «РН-Сервис». Ключевые задачи в этой области — развитие собственного бурового сервиса, повышение технологического вооружения буровых услуг, формирование технологичного нефтесервисного бизнеса нового типа, позволяющего обеспечивать стратегические потребности Компании и обеспечить лучшую в отрасли экономическую и технологическую эффективность.

В 2014 г. Компания сосредоточила основные усилия на развитии сектора бурения и текущего капитального ремонта скважин (ТКРС). Расширение блока шло как за счет интенсивного развития и повышения эффективности работы внутренних подрядчиков, так и путем поглощения наиболее эффективных сторонних компаний. В результате проведенных мероприятий собственный флот буровых установок НК «Роснефть» вырос с 81 до 213, а количество работающих бригад — с 51 до 200. Доля внутреннего сервиса по направлению ТКРС увеличилась с 30 до 40% в 2014 г.,

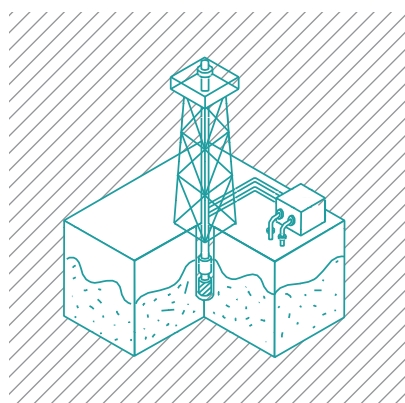

213

**СОБСТВЕННЫХ БУРОВЫХ
УСТАНОВОК**

100%

**ОБЕСПЕЧЕННОСТЬ
НЕФТЕСЕРВИСНЫМИ
УСЛУГАМИ ДЛЯ ВЫПОЛНЕНИЯ
БИЗНЕС-ПЛАНА 2015 Г.**

повышая обеспеченность собственным сервисом растущей потребности Компании.

Данный рост был обеспечен покупкой активов ООО «ОБК» (Оренбургская буровая компания) и буровых активов компании Weatherford в России.

Компания ожидает получить значительные преимущества от расширения собственного сервиса, такие как финансовая прозрачность и эффективность, повышение мобильности и своевременное распределение в соответствии с потребностью.

Внутренние мероприятия по оптимизации затрат и повышению эффективности позволили удержать расценки собственного сервиса на уровне 2013 г. при полном исполнении социальных программ Компании. В частности, сохранена стоимость метра проходки на уровне 2013 г. Стоимость услуг внутреннего сервиса на 5–9% ниже стоимости услуг сторонних подрядчиков, и Компания планирует дальнейшую реализацию данного преимущества.

Компания уделяет большое внимание применению передовых сервисных технологий и повышению



ЗАО «Ванкорнефть»

эффективности внутрискважинных работ и бурения: расширяется использование современных технологий многостадийного гидроразрыва пласта, роторных управляемых систем, оптимизация конструкций скважин в целях сокращения сроков строительства.

Так, оптимизация конструкций скважин в ЗАО «Ванкорнефть» (переход на 2-колонную конструкцию) способствовала увеличению коммерческой скорости на 11%. Бурение наклонно-направленных скважин силами ООО «РН-Бурение» на

месторождениях ООО «РН-Юганскнефтегаз» позволяет говорить о превышении на 12% коммерческой скорости ООО «РН-Бурение» по сравнению со средним показателем региона. Тиражирование технологий бурения на обсадной колонне в ЗАО «РОСПАН ИНТЕРНЕШНЛ» позволило сократить цикл строительства на 4 суток и снизить риски аварий в вечной мерзлоте на сложных газовых скважинах.

Продолжая работу по развитию собственного нефтесервиса, Компания в 2015 г. планирует продолжить

программу расширения мощностей в бурении и ТКРС. В целях повышения операционной эффективности и обеспечения потребности Компания рассматривает программу по развитию собственного сервиса в области гидроразрыва пласта (ГРП).

Ключевые ориентиры Компании на ближайшую перспективу:

- рост объемов бурения на 7–10% в год в ближайшие 5 лет;

СТРУКТУРА ЭКСПЛУАТАЦИОННОГО БУРЕНИЯ, МЛН М

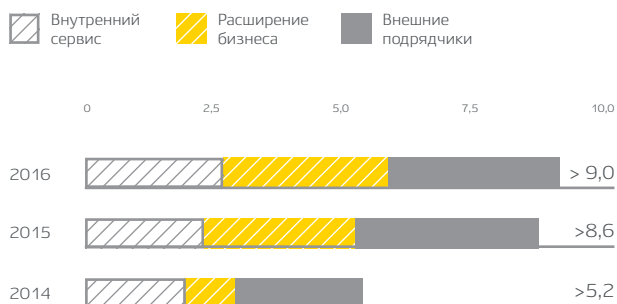

ОЖИДАЕМАЯ ДИНАМИКА СТОИМОСТИ УСЛУГ*

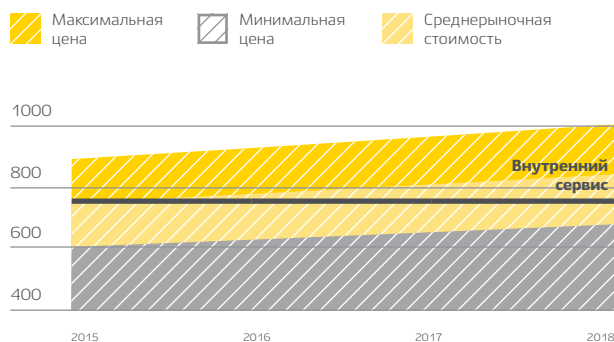

* Динамика изменения стоимости суточной ставки на БУ 320т (Волго-Уральский регион).





Буровая установка «РН-Бурение»

- достижение целевого уровня доли собственного бурового сервиса 75–80%.

В 2015 г. «Роснефть» планирует продолжить программу технического перевооружения бурового сервиса, в частности проведена закупка 13 буровых установок в ООО «Урал-маш НГО Холдинг», планируется дополнительная закупка 15 буровых установок отечественного производства.

В 2015–2017 гг. Компания планирует развивать собственные компетенции в высокотехнологичном секторе гидравлического разрыва

пласта (ГРП) и работы с гибкой насосной трубой. В рамках данной инициативы «Роснефть» планирует развивать отношения с ведущими подрядными организациями в этом секторе и рассматривает возможность создания собственного предприятия по ГРП.

В отношениях с внешними подрядчиками «НК «Роснефть» намерена придерживаться стратегии долгосрочных партнерских отношений.

В рамках закупочной кампании 2015 г. инициированы несколько долгосрочных договоров в целях предоставления подрядчикам

четких гарантий объемов работ в обмен на возможность удержания текущего уровня расценок и повышения эффективности за счет набора опыта в определенных регионах присутствия. Компания придерживается политики нулевой инфляции на основании проведенных исследований рынка нефтесервисных услуг в России и имеющегося внутреннего резерва рынка по сокращению издержек и повышению производственной эффективности.

УВЕЛИЧЕНИЕ КОММЕРЧЕСКОЙ СКОРОСТИ БУРЕНИЯ НА ВАНКОРЕ, %

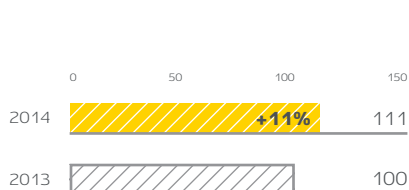

СРАВНЕНИЕ РАБОТЫ ООО «РН-БУРЕНИЕ» И СТОРОННИХ ПОДРЯДЧИКОВ НА ООО «РН-ЮГАНСКНЕФТЕГАЗ», %

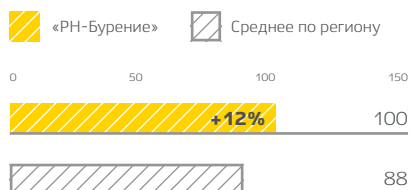

РОСТ СОБСТВЕННОГО ФЛОТА БУРОВЫХ УСТАНОВОК

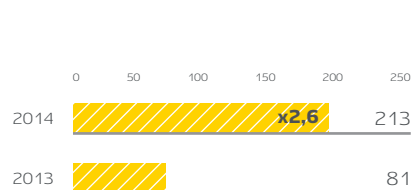



Погружение свай на строительстве



РАЗВИТИЕ МЕЖДУНАРОДНЫХ ПРОЕКТОВ В ПЕРСПЕКТИВНЫХ НЕФТЕГАЗОВЫХ РЕГИОНАХ

ОАО «НК «РОСНЕФТЬ» — ГЛОБАЛЬНАЯ ЭНЕРГЕТИЧЕСКАЯ КОМПАНИЯ С ДИВЕРСИФИЦИРОВАННЫМ ПОРТФЕЛЕМ АКТИВОВ В ПЕРСПЕКТИВНЫХ РЕГИОНАХ МЕЖДУНАРОДНОГО НЕФТЕГАЗОВОГО БИЗНЕСА.

РАЗВИТИЕ ПРОЕКТОВ В ВЕНЕСУЭЛЕ

ОАО «НК «Роснефть» — один из крупнейших мировых инвесторов в Боливарианской Республике Венесуэла, которая обладает самой перспективной ресурсной базой в мировой нефтяной отрасли, продолжает последовательно расширять сотрудничество с венесуэльской государственной компанией *Petróleos de Venezuela, S.A. (PDVSA)* в сфере нефтегазодобычи.

Большинство проектов Компании в Венесуэле связаны с добычей трудноизвлекаемых сверхтяжелых углеводородов с применением высокотехнологичных решений мирового уровня. К таким проектам относятся проекты, реализуемые с *PDVSA* в рамках совместных предприятий (СП):

- Петромонагас (*Petromonagas*) — интегрированный проект, добывается сверхтяжелая нефть 8,5 API с последующим апгрейдом до 16 API, доля ОАО «НК «Роснефть» в проекте — 16,67%;
- Петропериха (*Petroperija*) — зрелое месторождение, доля ОАО «НК «Роснефть» в проекте — 40%;
- Бокерон (*Boqueron*) — зрелое месторождение, доля ОАО «НК «Роснефть» в проекте — 26,67%;
- Петромиранда (*PetroMiranda*) — новый интегрированный проект, добывается сверхтяжелая нефть до 8,2 API, доля ОАО «НК «Роснефть» в проекте — 32%;
- Петровиктория (*PetroVictoria*) — новый интегрированный

проект, доля ОАО «НК «Роснефть» в проекте — 40%.

СП «Петромиранда» создано в 2010 г. компаниями *Corporación Venezolana del Petróleo (CVP)*, дочернее предприятие *PDVSA*, и обществом «Национальный нефтяной консорциум» (ННК) для реализации проекта по добыче, улучшению качества нефти и ее реализации на территории блока «Хуни-6» (*Juin-6*). В рамках реализации стратегии по наращиванию объемов сотрудничества в результате совершения в декабре 2014 г. сделки по приобретению 20% доли ОАО «ЛУКОЙЛ» в уставном капитале ННК доля Компании доведена до 80%, оставшиеся 20% в ННК принадлежат ОАО «Газпром нефть».

Блок «Хуни-6» располагается на поясе тяжелой нефти реки Ориноко, отличительной особенностью которого являются высокие ожидаемые геологические запасы — 8,5 млрд т сверхтяжелой нефти плотностью до 8,2 API. В настоящее время на проекте реализуется Фаза 1, предполагающая в рамках доразведки Блока проведение геолого-разведочных работ, концептуальный и базовый инжиниринг объектов инфраструктуры и апгрейдера. Также в рамках реализации Фазы 1 продолжается ввод в опытно-промышленную разработку наиболее перспективного и изученного участка Блока, результаты которого используются в изучении геологической структуры и позволяют сократить нагрузку на денежный поток проекта. В 2014 г. отмечается кратное увеличение добычи нефти на 130%, с 677 тыс. барр. в 2013 г. до 1 562 тыс. барр. в 2014 г.

В 2014 г. завершены мероприятия по передаче функций лидера проекта от ОАО «Газпром нефть» к Компании, в настоящее время реализуются мероприятия по утверждению новой структуры управления проектом, что позволит существенно улучшить операционный контроль и положительно скажется на эффективности реализации проекта.

НК «Роснефть» — оператор реализации проекта «Хуни-6» со стороны РФ.

Завершены процедуры по регистрации СП «Петровиктория» (проект «Карабобо-2» (*Carabobo-2*)). В августе 2014 г. Компания осуществила выплату первой части бонуса Правительству Венесуэлы за право участия в реализации проекта «Карабобо-2».

Президент Венесуэлы Н. Мадуро в октябре 2014 г. подписал декрет о передаче прав СП «Петровиктория» на разработку недр в границах выделенных участков, что позволяет приступить к активной фазе реализации проекта «Карабобо-2».

ОАО «НК «Роснефть» ведет работы по созданию двух сервисных СП для оказания услуг по строительству объектов инфраструктуры и оказанию нефтесервисных услуг, необходимых для более эффективной реализации совместных проектов Компании и *PDVSA*.

В августе 2014 г. завершена сделка по приобретению актива *Precision Drilling Venezuela, S.A.*, входящего в группу *Weatherford*, что позволит в дальнейшем повысить качество предоставляемого СП бурового сервиса и увеличить добычу, а также сократить расходы на бурение в СП в Венесуэле.



Фотография подписания соглашения с CUPET

Компания также планирует расширение сотрудничества с PDVSA в сфере реализации проектов на шельфе Венесуэлы. В июле 2014 г. подписано новое Соглашение о сотрудничестве между Компанией и PDVSA по реализации шельфовых проектов на блоках Рио Карибе (Rio Caribe) и Мехильонес (Mejillones), в соответствии с которым стороны планируют согласовать основные коммерческие условия создания СП.

Компания продолжает реализацию проектов, направленных на укрепление социальных и культурных связей между Россией и Венесуэлой.

В частности, при активном участии и финансировании Компании завершена реконструкция площади имени команданте У. Чавеса в г. Сабанета, а также осуществляется сотрудничество в области подготовки кадров и обучения венесуэльских студентов в Российском государственном университете нефти и газа имени И. М. Губкина (читайте раздел «Социальная ответственность» на стр. 140).

СОТРУДНИЧЕСТВО С РЕСПУБЛИКОЙ КУБА

ОАО «НК «Роснефть» ведет работу по укреплению партнерства с кубинской государственной компанией «УНЬОН КУБА — ПЕТРОЛЕО» («КУПЕТ») (Union Cuba-Petroleo (CUPET)) в сфере осуществления совместных проектов на территории Республики Куба.

Подписан Меморандум о сотрудничестве между ОАО «НК «Роснефть» и «КУПЕТ», Меморандум о взаимопонимании между ОАО «НК «Роснефть», ОАО «Зарубежнефть» и «КУПЕТ», а также Соглашение о сотрудничестве между ОАО «НК «Роснефть» и «КУПЕТ», согласно которым осуществляется взаимодействие с кубинской стороной по следующим направлениям:

- изучение углеводородного потенциала шельфового Блока 37;
- изучение возможности повышения нефтеотдачи на зрелых месторождениях;
- изучение возможности создания логистического центра для обеспечения проектов ОАО «НК «Роснефть» в Латинской Америке.

ОАО «НК «Роснефть» осуществляет реализацию социальных проектов:

- подписан трехсторонний Договор на оказание платных образовательных услуг между ОАО «НК «Роснефть», «КУПЕТ» и РГУ нефти и газа им. И. М. Губкина об организации обучения 20 студентов за счет средств Компании;
- подписано Соглашение о сотрудничестве ОАО «НК «Роснефть» и кубинской компанией АО «Корпорация «Кубинские медицинские услуги» («ККМУ») и Международной группой туроператоров и туристических агентств (АО «ГАВАНАТУР»), согласно

которому организовано оздоровление 1940 работников Компании и членов их семей в здравницах Кубы, а также лечение 31 работника на базе клиники г. Варадеро и клиники им. Сира Гарсия в г. Гаване.

СОТРУДНИЧЕСТВО С РЕСПУБЛИКОЙ ЭКВАДОР

ОАО «НК «Роснефть» налаживает сотрудничество с Республикой Эквадор. Подписан Меморандум о взаимопонимании между ОАО «НК «Роснефть» и Министерством по координации стратегических секторов Республики Эквадор, предметом которого является определение возможных проектов в области разведки и эксплуатации нефтяных месторождений.

Ведутся переговоры с Министерством по координации стратегических секторов Республики Эквадор и государственными компаниями «Петроамазонас» (Petroamazonas) и «Петроэквадор» (Petroecuador) в целях организации в феврале 2015 г. изучения геолого-геофизических материалов комнаты данных по месторождениям углеводородного сырья на эквадорских континентальных и шельфовых блоках, определения перспективности и принятия решений Компании по их реализации.



ВЗАИМО- ОТНОШЕНИЯ С ПОСТАВЩИКАМИ И ПОДРЯДЧИКАМИ



Открытый слет
поставщиков и подрядчиков

Информационный партнер
С-NEWS

РОСНЕФТЬ
НА БЛАГО РОССИИ

Открытый слет
поставщиков и подрядчиков

Информационный партнер
С-NEWS

РОСНЕФТЬ
НА БЛАГО РОССИИ

1,4 ТРЛН
РУБ.

ОБЪЕМ ЗАКУПОК ОАО «НК «РОСНЕФТЬ»
ЗА 2014 Г.

6 191

ОРГАНИЗАЦИЯ ПРОШЛА ПРОЦЕДУРУ
АККРЕДИТАЦИИ В ОАО «НК «РОСНЕФТЬ»,
В ТОМ ЧИСЛЕ 3 589 СУБЪЕКТОВ МСП

ВЗАИМООТНОШЕНИЯ С ПОСТАВЩИКАМИ И ПОДРЯДЧИКАМИ

ОАО «НК «РОСНЕФТЬ» – КРУПНЕЙШИЙ ПОТРЕБИТЕЛЬ ТОВАРОВ, ОБОРУДОВАНИЯ И УСЛУГ СРЕДИ РОССИЙСКИХ НЕФТЕГАЗОВЫХ КОМПАНИЙ. ЦЕЛЬ ЗАКУПОЧНОГО ПРОЦЕССА – ОБЕСПЕЧИТЬ ПОТРЕБНОСТЬ КОМПАНИИ В ТОВАРАХ, РАБОТАХ, УСЛУГАХ ПО ОПТИМАЛЬНЫМ ЦЕНАМ В КРАТЧАЙШИЕ СРОКИ И ПРИЕМЛЕМОГО КАЧЕСТВА.

ПЛАН ЗАКУПОК ТОВАРОВ, РАБОТ, УСЛУГ ОАО «НК «РОСНЕФТЬ» В 2014 Г. ВЫПОЛНЕН НА 99%. ПРИ ЭТОМ ОБЪЕМ ДОЛГОСРОЧНЫХ ДОГОВОРОВ СОСТАВИЛ БОЛЕЕ 40% ОТ ОБЩЕЙ СТОИМОСТИ. ОСНОВНАЯ ДОЛЯ ДОГОВОРОВ БЫЛА ЗАКЛЮЧЕНА ПО ЗАКУПКЕ УСЛУГ И РАБОТ.



Поставки сервисного оборудования

Основные достижения в области закупок и поставок в 2014 г.

- Обеспечение максимальной прозрачности закупочной деятельности Компании за счет публикации в открытом доступе планов закупок, информации о проведении и результатах закупок, отчетности о заключенных договорах (информация о более 99% проводимых закупок публикуется в открытом доступе в Интернете);
- экономия за счет проведенных закупочных процедур составила более 2,4%;
- запущена Электронная торговая площадка и проведены первые торги;
- постоянный рост уровня конкуренции за счет привлечения новых поставщиков и подрядчиков к закупочным процедурам, дополнительного анализа рынков закупаемых работ, услуг и товаров, привлечения зарубежных поставщиков из Азиатско-Тихоокеанского региона. Результатом данной активности стал двукратный рост поставщиков, прошедших аккредитацию — более 6 тыс.;
- внедрено категорийное управление закупками и поставками товаров, работ, услуг — специализация на отдельных номенклатурных категориях, которая позволяет концентрироваться на детальном анализе рынка поставщиков и подрядчиков, предыдущих закупок и поставок, перспектив развития;
- внедряется система управления качеством поставляемых товаров, работ и услуг: аудиты и инспекции на заводах производителей, входной контроль поступления;
- объем долгосрочных договоров по работам и услугам составил более 40% от общей стоимости закупленной продукции;
- сформированы рабочие группы по взаимодействию с предприятиями Азиатско-Тихоокеанского региона;
- создан консультативный совет, осуществляющий общественный аудит эффективности закупок, проводимых у субъектов малого и среднего предпринимательства.

ЗАКУПКИ

[Главная](#)

Информация о закупках ОАО "НК "Роснефть" и дочерних обществ ОАО «НК «Роснефть»

Раздел «Информация о закупках» посвящен закупочной деятельности ОАО «НК «Роснефть» и дочерних обществ ОАО «НК «Роснефть».

Информация о проводимых закупках размещается:

- на официальном сайте Российской Федерации для размещения информации о размещении заказов на поставки товаров, выполнение работ, оказание услуг (www.zakupki.gov.ru) - в объеме и начиная со времени, установленного законодательством Российской Федерации;
- на настоящем сайте в подразделе «Реестр закупок»;
- на соответствующей электронной торговой площадке (если закупка проводится на электронной торговой площадке).

[Реестр закупок](#)

[Реестр положений о закупках](#)

[Реестр планов закупок](#)

[Реестр отчетности по договорам](#)

[Информация об аккредитации](#)

Информация о закупках

- [Реестр закупок](#)
- [Реестр планов закупок](#)
- [Реестр положений о закупках](#)
- [Реестр отчетности по договорам](#)
- [Информация об аккредитации](#)
- [Закупки в электронной форме](#)
- [Горячая линия безопасности](#)

**Архив тендеров
иницированных
до 01.01.2013**

Уважаемые участники закупок для ОАО «НК «Роснефть»!

Обращаем Ваше внимание, что при проведении закупок в электронной форме ОАО «НК «Роснефть» принимает к рассмотрению только заявки участников, подписанные квалифицированной электронной цифровой подписью. Данное требование соответствует положениям Федерального закона «Об электронной подписи» (63-ФЗ от 06.04.2011 г.).

В связи с этим участникам закупок в электронной форме необходимо заблаговременно организовать получение квалифицированной электронной цифровой подписи и средств для её применения (специализированного ПО). С дополнительной информацией Вы можете ознакомиться в разделе [Закупки в электронной форме](#).

» [English](#)

<http://zakupki.rosneft.ru>

Стратегические приоритеты Компании в работе с поставщиками и подрядчиками

- Соответствие требованиям законодательства, постановлениям и поручениям Правительства РФ при осуществлении закупки и поставки товаров, работ, услуг;
- повышение эффективности, прозрачности и надежности закупок и поставок:
 - автоматизация процессов (внедрение ERP-системы, ЭТП);
 - развитие системы постгарантийного обслуживания и капитального ремонта;
 - увеличение доли долгосрочных контрактов (в особенности в области закупок по операционной деятельности);
 - стандартизация и унификация закупаемых работ, товаров и услуг;
 - проведение закупок товаров, работ, услуг с учетом совокупной стоимости владения (ТСО);
 - реализация и дальнейшее развитие программы импортозамещения;
- повышение уровня конкуренции среди участников закупочных процедур; поддержание высокого уровня прозрачности и информационной доступности для всех участников закупочных процедур;
- участие в программах Правительства РФ по расширению доступа субъектов малого и среднего предпринимательства к закупкам, по взаимодействию со смежными отраслями промышленности.



ГАЗОВЫЙ БИЗНЕС

ОАО «НК «РОСНЕФТЬ» ЯВЛЯЕТСЯ ЛИДЕРОМ
ПО ДОБЫЧЕ ГАЗА СРЕДИ РОССИЙСКИХ
НЕФТЯНЫХ КОМПАНИЙ.

56,7 МЛРД
КУБ. М

ДОБЫЧА ГАЗА В 2014 Г.

7,2 ТРЛН
КУБ. М

ИЗВЛЕКАЕМЫЕ ЗАПАСЫ ГАЗА
ПО РОССИЙСКОЙ
КЛАССИФИКАЦИИ
(КАТЕГОРИЯ АВС1+С2)

ГАЗОВЫЙ БИЗНЕС

ОАО «НК «РОСНЕФТЬ» ЯВЛЯЕТСЯ ТРЕТЬИМ КРУПНЕЙШИМ ПРОИЗВОДИТЕЛЕМ ГАЗА В РОССИЙСКОЙ ФЕДЕРАЦИИ И ВТОРЫМ СРЕДИ НЕЗАВИСИМЫХ ПРОИЗВОДИТЕЛЕЙ. КОМПАНИЯ РАЗРАБАТЫВАЕТ ЗНАЧИТЕЛЬНЫЕ ЗАПАСЫ ГАЗА В ЗАПАДНОЙ И ВОСТОЧНОЙ СИБИРИ И ОБЛАДАЕТ УНИКАЛЬНЫМ ПОРТФЕЛЕМ ЛИЦЕНЗИЙ НА РАЗРАБОТКУ УГЛЕВОДОРОДНЫХ РЕСУРСОВ РОССИЙСКОГО КОНТИНЕНТАЛЬНОГО ШЕЛЬФА. СТРАТЕГИЧЕСКАЯ ЦЕЛЬ ОАО «НК «РОСНЕФТЬ» В ОБЛАСТИ РАЗВИТИЯ ГАЗОВОГО БИЗНЕСА – ДОЛГОСРОЧНОЕ УВЕЛИЧЕНИЕ АКЦИОНЕРНОЙ СТОИМОСТИ КОМПАНИИ ЗА СЧЕТ РОСТА ДОБЫЧИ ГАЗА, ОБЕСПЕЧЕННОГО ВЫСОКОЭФФЕКТИВНЫМ ДОЛГОСРОЧНЫМ ПОРТФЕЛЕМ ПРОДАЖ.

Добыча газа составляет 19% от общего объема добычи углеводородов Компании. Развитие газового потенциала является одной из стратегических задач Компании, и в течение последнего времени был сделан ряд важных шагов в этом направлении. Компания обладает значительными запасами газа в начальной стадии освоения, что обуславливает высокий потенциал роста данного направления и позволяет уверенно наращивать добычу. Планируется существенный рост полезного использования попутного нефтяного газа.

ОАО «НК «Роснефть» осуществляет добычу газа силами 30 дочерних обществ и совместных предприятий в Западной и Восточной Сибири, Центральной России, юге Европейской части России, на Дальнем Востоке, а также во Вьетнаме и Венесуэле.

Общий объем добычи Компании за 2014 г. составил рекордные 56,7 млрд куб. м¹ газа, при этом прирост добычи газа по сравнению с 2013 г. составил 49%.

Извлекаемые запасы газа на 01.01.2015 по категории АВС1+С2 составляют 7,2 трлн куб. м, или 110% к 2013 г. Наибольший абсолютный и процентный рост запасов газа по российской классификации обеспечило открытие

месторождения «Победа» на шельфе Карского моря, а также приобретение лицензии на участок недр федерального значения — Минховского лицензионного участка (Подробнее о запасах газа читайте в разделе «Геологоразведка и восполнение ресурсной базы» на стр. 66).

В 2015 г. ОАО «НК «Роснефть» продолжит наращивать добычу газа, повышать эффективность каналов сбыта, а также готовить к запуску крупнейшие проекты, чтобы занять лидирующую позицию среди

независимых производителей газа в России.

Достижения в развитии газового бизнеса

- Приобретены 3 лицензии, в том числе лицензия на участок недр федерального значения на Минховский лицензионный участок с общими запасами газа АВС1+С2 210,23 млрд куб. м и ресурсами газа 361,52 млрд куб. м, а также нефти и конденсата 31,87 млн т;
- подписано рамочное соглашение о сотрудничестве с Группой «Аллтек» по разработке месторождений в Ненецком автономном округе, в том числе предусмотрено создание СП, в котором ОАО «НК «Роснефть» получит мажоритарную долю. Группа «Аллтек» внесет в СП лицензии на разработку Коровинского и Кумжинского месторождений (запасы С1+С2 ~ 160 млрд куб. м);
- закрыта сделка по продаже компании ОАО «СИБУР Холдинг» 49% доли в ООО «Юграгазпереработка». Подписаны долгосрочные контракты на поставку ПНГ (10 млрд куб. м в год) и покупку сухого отбензиненного газа, полученного в результате переработки;
- подписаны долгосрочные контракты на поставку газа с компаниями

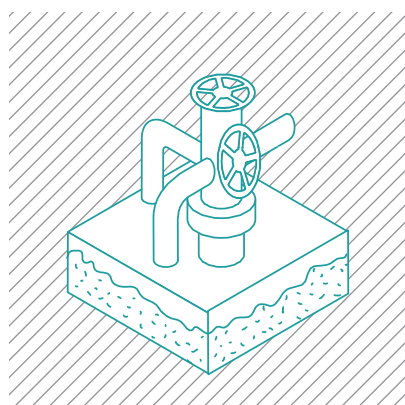

56,7

**МЛРД КУБ. М –
ОБЩИЙ ОБЪЕМ ДОБЫЧИ ГАЗА
В 2014 Г., РОСТ 49%**

1. Извлеченный объем газа за минусом газа, сожженного на факеле, а также газа, направленного на производство ЖУВ.



ООО «РН-Юганскнефтегаз»

ОАО «РУСАЛ», ОАО «ЕвроСибЭнерго», Группой «ГАЗ», ЗАО «МХК «ЕвроХим» и ОАО «Фортум» в объеме поставок свыше 40 млрд куб. м на период с 2014 по 2029 г.;

- интеграция ОАО «Сибнефтегаз» в периметр Компании, полученного в результате обмена активами с ОАО «НОВАТЭК». В результате сделки ОАО «НК «Роснефть» приобрела газовый актив с годовой добычей газа в объеме 10 млрд куб. м и возможностью наращивания добычи до 15 млрд куб. м/год при осуществлении незначительных капитальных вложений.

РАЗВИТИЕ РЫНКА ГАЗА В РФ

Компания принимает активное участие в преобразовании условий функционирования рынка природного газа и ведет работу на всех площадках, включая федеральные органы исполнительной власти, отраслевое и экспертное сообщество, по следующим направлениям:

- разработка Концепции развития внутреннего рынка газа (справедливые условия конкуренции, прозрачное и экономически обоснованное цено- и тарифообразование, либерализация экспорта, целевая модель газового рынка);
- корректировка стратегических отраслевых документов — Энергетической стратегии России, Генеральной

схемы развития газовой отрасли и Восточной газовой программы;

- развитие биржевых механизмов торговли газом на внутреннем рынке;
- развитие рынка газомоторного топлива;
- корректировка законодательных и нормотворческих актов с целью решения проблемы недискриминационного доступа независимых производителей газа к магистральным газопроводам.

С 2014 г. представители Компании являются участниками Экспертного совета по вопросам государственного регулирования в газовой отрасли при Федеральной службе по тарифам РФ, которым осуществляется выработка предложений и экспертных заключений по совершенствованию государственного регулирования и методологии формирования цен и тарифов в газовой отрасли (подробная информация о реализации газа приведена на стр. 121).

СТРАТЕГИЧЕСКИЕ ЦЕЛИ ГАЗОВОГО БИЗНЕСА

Стратегическая цель ОАО «НК «Роснефть» в области развития газового бизнеса — долгосрочное увеличение акционерной стоимости Компании за счет роста добычи газа, обеспеченного высокоэффективным долгосрочным портфелем продаж.

Для реализации данной цели Компанией определен перечень стратегических задач:

- повышение эффективности деятельности по добыче газа;
- развитие имеющейся ресурсной базы и ее эффективная монетизация с потенциалом увеличения объема добычи;
- наращивание добычи газа в Восточной Сибири и на Дальнем Востоке России;
- развитие возможностей реализации газа на рынках стран АТР;
- развитие производства СПГ и выход на мировой рынок СПГ. Создание базы и накопление необходимых компетенций для реализации арктических проектов СПГ;
- повышение эффективности монетизации попутного нефтяного газа и сопутствующих жидких фракций путем расширения присутствия в цепочке стоимости газа;
- занятие лидирующей позиции на рынке РФ среди независимых производителей газа;
- активное внедрение передовых технологий на базе мирового опыта в добыче, переработке, транспорте и сбыте газа.



ДОБЫЧА ГАЗА

Общий объем добычи газа Компании за 2014 г. составил рекордные 56,73¹ млрд куб. м, в том числе природного газа — 28,52 млрд куб. м, попутного нефтяного газа — 28,21 млрд куб. м. При этом 0,79 млрд куб. м из общего объема добычи газа (0,64 млрд куб. м — природный газ) приходится на добычу в рамках реализации Компанией зарубежных проектов во Вьетнаме и Венесуэле (читайте на стр. 73 и 94).

По итогам 2014 г. ОАО «НК «Роснефть» входит в тройку крупнейших производителей газа в России, добыча Компании составляет 8,8% в общем объеме добычи в России.

Достижения в области добычи газа в 2014 г.

Рост добычи газа по сравнению с 2013 г. составил 18,56 млрд куб. м, или 49%. Увеличение добычи на 33% (или 12,43 млрд куб. м) произошло в результате неорганического роста и связано с консолидацией активов ТНК-ВР и ООО «НГК «ИТЕРА». Помимо указанного эффекта, рост добычи природного и попутного нефтяного газа на 16% (или 6,13 млрд куб. м) обеспечен, в основном, следующими факторами:

- ростом добычи ЗАО «Ванкорнефть» на 4,7 млрд куб. м в результате увеличения добычи природного и попутного нефтяного газа, а также повышения уровня полезного использования попутного нефтяного газа до 61% в связи с запуском установки подготовки газа, компрессорной станции и газопровода,

способного обеспечить транспортировку газа в ЕСГ ОАО «Газпром» и его последующую реализацию в объеме до 5,6 млрд куб. м в год;

- увеличением добычи ООО «РН-Юганскнефтегаз» на 0,7 млрд куб. м в результате роста добычи попутного нефтяного газа, а также запуска сооружений системы сбора и транспорта газа Майской группы месторождений, благодаря которому достигнут уровень использования попутного нефтяного газа 88%;

ДОБЫЧА ГАЗА* В РОССИИ ЗА 2014 Г. (ПО ДАННЫМ ЦДУ ТЭК), МЛРД КУБ. М



- **439,4** ОАО «Газпром»
- **63,5** ОАО «НОВАТЭК»
- **56,5** ОАО «НК «Роснефть»
- **82,7** Прочие

*Извлеченный объем газа за минусом газа, сожженного на факеле, с учетом газа, направленного на производство ЖУВ.

- увеличением добычи газа ООО «РН-Пурнефтегаз» на 0,6 млрд куб. м в результате бурения 11 новых скважин на Тарасовском месторождении, а также ростом уровня полезного использования попутного нефтяного газа до 95% за счет запуска в эксплуатацию дожимной компрессорной станции на Харампурской группе месторождений;

- увеличением добычи газа на 0,1 млрд куб. м за счет увеличения добычи газа в ОАО «Самаранефтегаз», ОАО «Оренбургнефть» и других предприятиях;

- подачей первого газа с Хадырьяхинского месторождения ОАО «Сибнефтегаз» в магистральный газопровод Уренгой — Челябинск.

Компания нацелена на развитие газового бизнеса в долгосрочной перспективе. Одной из ключевых задач является разработка технологии добычи из туронских залежей. В 2014 г. завершен целевой инновационный проект «Выбор и разработка технологии освоения низкопроницаемых газовых залежей Турона». На участке Харампурского месторождения проводится экспериментальная добыча трудноизвлекаемых запасов газа туронской залежи, которая в дальнейшем даст возможность точно определить технологии, необходимые для эффективной промышленной эксплуатации туронских залежей на всех лицензионных участках Компании.

1. Извлеченный объем газа за минусом газа, сожженного на факеле, а также газа, направленного на производство ЖУВ.

ОСНОВНЫЕ АКТИВЫ И ПЕРСПЕКТИВНЫЕ ПРОЕКТЫ ГАЗОВОГО БИЗНЕСА



УСЛОВНЫЕ ОБОЗНАЧЕНИЯ

- Основные регионы поставки газа ОАО «НК «Роснефть» в 2014 г.
- Добыча газа
- Перспективные проекты по добыче газа
- Проект производства СПГ
- ГПЗ

1. «РОСПАН»

Основной центр роста добычи природного газа в следующие 5 лет. Добыча 3,98 млрд куб. м в 2014 г., потенциал роста — до 18 млрд куб. м в год.

2014 г. — утвержден единый проектно-технологический документ на разработку валанжинских отложений. Начата активная стадия проекта расширения Ново-Уренгойской УКПГ.

2. «СИБНЕФТЕГАЗ»

Добыча 10,90 млрд куб. м в 2014 г. 2014 г. — начало добычи газа на Хадырьяхинском месторождении.

3. ВАНКОРСКИЙ КЛАСТЕР

Добыча 5,3 млрд куб. м в 2014 г. Освоение нового региона добычи. 2014 г. — продолжение реализации программы по повышению уровня полезного использования ПНГ. Запущен комплекс сооружений по подготовке и транспорту газа в ЕСГ ОАО «Газпром».

4. «ПУРНЕФТЕГАЗ»

Добыча 4,8 млрд куб. м в 2014 г. 2014 г. — достижение уровня полезного использования более 95%.

5. «КРАСНОДАРНЕФТЕГАЗ»

Добыча 3,1 млрд куб. м в 2014 г. 2014 г. — продолжение реализации проекта по повышению уровня полезного использования ПНГ.

6. «ОРЕНБУРГНЕФТЬ»

Добыча 2,9 млрд куб. м в 2014 г. Переработка газа на Покровском и Зайкинском ГПП.

7. «РН-НЯГАНЬНЕФТЕГАЗ»

Добыча 1,5 млрд куб. м в 2014 г. 2014 г. — поддержание уровня полезного использования ПНГ более 95%.

8. ВАРЬЁГАННЕФТЕГАЗ

Добыча 3,0 млрд куб. м в 2014 г. Потенциал монетизации газовых шапок. 2014 г. — начало финансирования опытно-промышленных работ проекта монетизации запасов газа.

9. «САМОТЛОРНЕФТЕГАЗ»

Добыча 5,7 млрд куб. м в 2014 г. 2014 г. — поддержание уровня полезного использования ПНГ более 95%.

10. «ЮГАНСКНЕФТЕГАЗ»

Добыча 4,5 млрд куб. м в 2014 г. 2014 г. — продолжение реализации программы по повышению уровня полезного использования ПНГ.

11. ОТРАДНЕНСКИЙ И НЕФТЕГОРСКИЙ ГПЗ САМАРСКОЙ ОБЛАСТИ И ЗАГОРСКАЯ УКПНГ ОРЕНБУРГСКОЙ ОБЛАСТИ

Центр производства продукции с высокой добавленной стоимостью.

12. «ПЕЧОРА СПГ»

Перспективный проект: СП совместно с группой «Аллтек». Цель — создание нового центра газодобычи в НАО, в рамках которого предполагается реализация различных проектов по переработке газа и газоснабжению конечных потребителей.

13. ДАЛЬНЕВОСТОЧНЫЙ СПГ (В РАМКАХ ПРОЕКТА «САХАЛИН-1»)

Проект монетизации запасов и ресурсов природного газа ОАО «НК «Роснефть», а также ее партнеров по проекту «Сахалин-1». 2014 г. — продолжение проектных работ. Разработаны основные технические решения.

14. ХАРАМПУР

15. КЧЛУ

Перспективные проекты по добыче газа в Западной Сибири.

16. БРАТСКЭКОГАЗ

Поставки газа населению Иркутской области.

17. ЮРУБЧЕНО-ТОХОМСКАЯ ГРУППА

18. ВЕРХНЕЧОНСКНЕФТЕГАЗ

19. ТААС-ЮРЯХ НГД

20. СЕВЕРО-ВЕНИНСКОЕ

Перспективные проекты по добыче газа в Восточной Сибири и на Дальнем Востоке.

21. РН-САХАЛИНМОРНЕФТЕГАЗ, СЕВЕРНОЕ ЧАЙВО

Поставки газа населению Сахалинской области и Хабаровского края.



ДОБЫЧА ГАЗА ПО ОСНОВНЫМ РЕГИОНАМ ДЕЯТЕЛЬНОСТИ

Западная Сибирь является крупнейшим регионом добычи газа ОАО «НК «Роснефть». Добыча газа в регионе в 2014 г. выросла на 44% и составила за 2014 г. 41,78 млрд куб. м. Объем добычи природного газа в регионе составил 23,08 млрд куб. м и был в основном обеспечен на месторождениях ОАО «Сибнефтегаз», ЗАО «РОСПАН ИНТЕРНЕШНЛ» и ООО «РН-Пурнефтегаз». Добыча попутного нефтяного газа в регионе составила 18,7 млрд куб. м, при этом основной объем был обеспечен на месторождениях ОАО «Самолорнефтегаз», ООО «РН-Юганскнефтегаз», ОАО «РН-Няганьнефтегаз» и ОАО «Томскнефть».

Восточная Сибирь — добыча газа осуществляется на месторождениях ЗАО «Ванкорнефть», крупнейших в данном регионе. Добыча попутного нефтяного газа за 2014 г. составила 4,55 млрд куб. м, 0,769 млрд куб. м — природный газ. Общий рост добычи региона, составивший в 2014 г. 4,69 млрд куб. м, существенно превышает показатель предыдущего года, что в большей степени связано с повышением уровня полезного использования попутного нефтяного газа.

ДОБЫЧА ГАЗА ПО ОСНОВНЫМ РЕГИОНАМ ДЕЯТЕЛЬНОСТИ В РОССИИ И ЗА РУБЕЖОМ, МЛРД КУБ. М

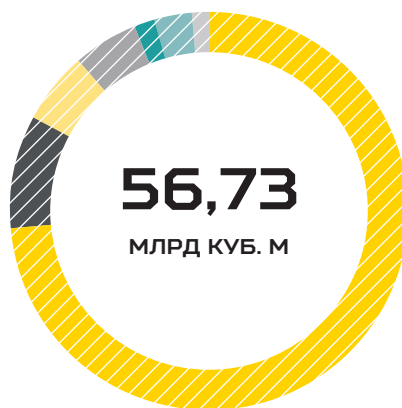

- **41,78** Западная Сибирь
- **5,32** Восточная Сибирь
- **3,27** Центральная Россия
- **3,05** Юг России
- **0,99** Дальний Восток
- **1,53** Прочее
- **0,79** Зарубежные проекты

Основной объем добычи газа в **Центральной России** за 2014 г. был обеспечен на месторождениях ОАО «Оренбургнефть» и ОАО «Самаранефтегаз». Рост добычи по сравнению с 2013 г. составил 22%.

ООО «РН-Краснодарнефтегаз» — основной газодобывающий актив Юга России, ведущий добычу как природного, так и попутного нефтяного газа.

Основная добыча региона **Дальний Восток** — попутный нефтяной газ проекта «Сахалин-1», а также попутный нефтяной и природный газ ООО «РН-Сахалинморнефтегаз».

Добыча газа за рубежом была обеспечена в рамках реализации зарубежных проектов во Вьетнаме и Венесуэле. (Читайте в разделе «Развитие международных проектов в перспективных нефтегазовых регионах» на стр. 94).

РЕАЛИЗАЦИЯ ПРОГРАММЫ ПОВЫШЕНИЯ УРОВНЯ ПОЛЕЗНОГО ИСПОЛЬЗОВАНИЯ ПОПУТНОГО НЕФТЯНОГО ГАЗА

В 2014 г. уровень полезного использования попутного нефтяного газа достиг 81% (рост +11% к 2013 г.). Существенный прогресс в росте показателя по Компании осуществлен в результате реализации программы повышения уровня полезного использования попутного газа, где наиболее значимым мероприятием программы стал запуск в эксплуатацию системы внешнего транспорта газа ЗАО «Ванкорнефть».

Проект «Дальневосточный СПГ»

С целью монетизации газа проекта «Сахалин-1» и газа собственных шельфовых месторождений ОАО «НК Роснефть» на о. Сахалин планируется реализация проекта «Дальневосточный СПГ» в рамках соглашения о разделе продукции (СРП) проекта «Сахалин-1».

Реализация проекта предусматривает строительство завода СПГ на Дальнем Востоке РФ производительностью первой очереди 5 млн т в год, а также морского порта отгрузки СПГ и сопутствующей газотранспортной инфраструктуры. Пуск завода запланирован на 2019–2020 гг.

Суммарный объем запасов по месторождениям шельфа Охотского моря с участием ОАО «НК «Роснефть» составляет 581,5 млрд куб. м. Данные запасы будут являться ресурсной базой для завода по производству СПГ.

Текущий статус работ по проекту

С сентября 2013 г. Компанией велась работа по первому этапу проектирования по проекту «Дальневосточный СПГ» совместно с Exxon Mobil Development Company.

К настоящему времени в рамках выполнения первого этапа проектных работ достигнуты следующие результаты: обоснована ресурсная база проекта и производительность завода — 5 млн т СПГ в год, завершена разработка Основных технических решений, разработана и согласована Распоряжением Правительства Сахалинской области № 451-р от 18.09.2014 г. Декларация о намерениях инвестирования в проект «Дальневосточный СПГ», завершены полевые работы по предварительным сухопутным и морским инженерным

изысканиям для подтверждения возможности строительства объекта на площадке в районе н. п. Ильинское.

На 2015–2016 гг. запланировано проведение полномасштабных проектно-изыскательских работ, по завершении которых инвесторы примут окончательное инвестиционное решение о реализации проекта.

В декабре 2014 г. Уполномоченным государственным органом проекта «Сахалин-1» утверждена Программа работ и смета расходов на 2015 г. с учетом затрат по финансированию проектных работ по проекту «Дальневосточный СПГ» в рамках соглашения о разделе продукции проекта «Сахалин-1».



«РОСПАН»

ЗАО «РОСПАН ИНТЕРНЕШНЛ»: использование уникальных технологий

ЗАО «РОСПАН ИНТЕРНЕШНЛ» — один из ключевых газовых активов ОАО «НК «Роснефть». Общество осуществляет разведку и разработку Ново-Уренгойского, Восточно-Уренгойского и Ресурсного лицензионных участков, расположенных на Уренгойском, Восточно-Уренгойском и Северо-Есетинском месторождениях Ямало-Ненецкого автономного округа. Суммарные запасы газа АВС 1+С2 составляют 1 188 млн куб. м. Основным объектом разработки являются ачимовские залежи с глубиной залегания 3600–3900 метров. Сложность разработки ачимовских залежей заключается в их низкой естественной проницаемости и аномально высоких начальном пластовом давлении и температуре.

Технология бурения скважин на ачимовских залежах предусматривает проведение гидроразрывов пласта.

В 2014 г. ЗАО «РОСПАН ИНТЕРНЕШНЛ» произвело 2 рекордных гидроразрыва пласта на лицензионных участках Уренгойского месторождения, которые позволили увеличить дебит скважин почти в 9 раз. Для проведения ГРП в пласты ачимовской залежи было закачано по 400 т расклинивающего агента (проппанта). До этого рекорд составлял 312 т. В результате гидроразрыва дебит газа увеличился с 70 до 650 тыс. куб. м в сутки, конденсата — с 12 до более 200 т в сутки. При этом забойное давление близко к давлению начала конденсации, что обеспечивает оптимальные условия эксплуатации залежи.

Также в 2014 г. была опробована новая технология, нацеленная на сокращение объема закачиваемого проппанта и увеличение проводимости трещины ГРП, что позволило достичь повышения продуктивности, в 1,5 раза превышающей среднее значение по фонду скважин на пласте АчЗ-4 Ново-Уренгойского лицензионного участка.

В течение года Обществом были внедрены новые технологии бурения скважин, в том числе успешно применена технология с использованием моторизованной системы управления, что позволило сократить продолжительность бурения на 1 сутки, а также на нескольких скважинах была успешно применена технология бурения на обсадной колонне. Планируется тиражирование данных технологий в будущем.



ПЕРЕРАБОТКА, КОММЕРЦИЯ И ЛОГИСТИКА

>207 МЛН Т

ОБЪЕМ РЕАЛИЗАЦИИ НЕФТИ,
НЕФТЕПРОДУКТОВ И ПРОДУКТОВ
НЕФТЕХИМИИ В 2014 Г.

11 НПЗ

НА ТЕРРИТОРИИ РФ*

100 МЛН Т

РЕКОРДНЫЙ ОБЪЕМ ПЕРЕРАБОТКИ
КОМПАНИИ В РФ И НА ЗАРУБЕЖНЫХ
АКТИВАХ В 2014 Г.

20,9 МЛН Т**

ВЫПУСК ТОПЛИВ КЛАССА ЕВРО-4/5
В 2014 Г., РОСТ НА 18%

САМАЯ МАСШТАБНАЯ ПРОГРАММА
МОДЕРНИЗАЦИИ В РФ.

ПОВЫШЕНИЕ КАЧЕСТВА НЕФТЕПРОДУКТОВ
И ПЕРЕДОВАЯ МАРКЕТИНГОВАЯ ПОЛИТИКА.

* Включая 50%-ную долю в Ярославском НПЗ.
** На российских НПЗ.

ПЕРЕРАБОТКА НЕФТИ

ОАО «НК «РОСНЕФТЬ» — ЛИДЕР РОССИЙСКОЙ НЕФТЕПЕРЕРАБОТКИ. В СОСТАВ КОМПАНИИ ВХОДЯТ 11* КРУПНЫХ НЕФТЕПЕРЕРАБАТЫВАЮЩИХ ЗАВОДОВ В КЛЮЧЕВЫХ РЕГИОНАХ, 32% ПЕРЕРАБОТКИ НЕФТИ В РФ.

«РОСНЕФТЬ» ОСУЩЕСТВЛЯЕТ САМУЮ МАСШТАБНУЮ ПРОГРАММУ МОДЕРНИЗАЦИИ В РФ: СВЫШЕ 30 ПРОЕКТОВ СТРОИТЕЛЬСТВА, РЕКОНСТРУКЦИИ УСТАНОВОК ВТОРИЧНОЙ ПЕРЕРАБОТКИ МОЩНОСТЬЮ БОЛЕЕ 40 МЛН Т В ГОД.

* Включая «ЯНОС».

86,6

МЛН Т — ОБЪЕМ ПЕРЕРАБОТКИ СЫРЬЯ НА НПЗ КОМПАНИИ В РОССИЙСКОЙ ФЕДЕРАЦИИ, РОСТ НА 11,3%



МОДЕРНИЗАЦИЯ НПЗ: СТАТУС ВЫПОЛНЕНИЯ

● Завершение в 2015–2016 гг. ● Завершение в 2017 г. и далее // Реконструкция

	Рязанская НПК	Ангарская НХК	Новокуйбышевский НПЗ	Сызранский НПЗ	Куйбышевский НПЗ	Комсомольский НПЗ	Эффект на выпуск нефтепродуктов
Вакуумный блок							Глубина переработки
Изомеризация							Бензин Евро-5
Кат. крекинг	//			●	●		Выход светлых
Гидроочистка	●//	●●	●	●	//	●	Топливо Евро-5
Риформинг				//	//		Бензин Евро-5
Алкилирование		●		●	●		Бензин Евро-5
Коксование*			//				Глубина переработки
Гидрокрекинг	●		●			●	Выход светлых
МТБЭ	●	●		●	●		Бензин Евро-5

* Замедленное коксование или флексикокинг.

НЕФТЕПЕРЕРАБАТЫВАЮЩИЕ АКТИВЫ ОАО «НК «РОСНЕФТЬ» В РФ

	Туапсинский НПЗ	Ачинский НПЗ	Эффект на выпуск нефтепродуктов
Вакуумный блок		●	Глубина переработки
Изомеризация	●		Бензин Евро-5
Кат. крекинг			Выход светлых
Гидроочистка	●	●	Топливо Евро-5
Риформинг	●		Бензин Евро-5
Алкилирование			Бензин Евро-5
Коксование*	●	●	Глубина переработки
Гидрокрекинг	●	●	Выход светлых
МТБЭ			Бензин Евро-5

УСЛОВНЫЕ ОБОЗНАЧЕНИЯ

- Регионы розничного покрытия
- 🛢 Добывающие активы
- ⚓ Порты присутствия
- 🏭 НПЗ Компании





Новокуйбышевский НПЗ

НЕФТЕПЕРЕРАБАТЫВАЮЩИЕ МОЩНОСТИ КОМПАНИИ В 2014 Г.

НПЗ	Проектная мощность на конец года	Объем переработки, млн т	Выход светлых
Туапсинский НПЗ	12,0	8,6	50,6%
Ачинский НПЗ	7,5	5,1	55,8%
Ангарская НХК	10,2	10,0	62,4%
Комсомольский НПЗ	8,0	7,6	58,7%
Рязанская НПК	18,8	16,5	55,1%
Саратовский НПЗ	7,0	7,1	43,7%
Славнефть-ЯНОС*	7,5	7,7	53,0%
Самарская группа НПЗ:	24,1	22,1	55,3%
Новокуйбышевский НПЗ	8,8	8,2	55,5%
Куйбышевский НПЗ	6,8	6,7	54,8%
Сызранский НПЗ	8,5	7,1	55,6%
Мини-НПЗ	5,4	1,9	—
ЛИНИК	8,0	—	—
НПЗ СП ROG*	11,5	10,5	74,9%
Мозырский НПЗ*	—	2,7	—

* В доле ОАО «НК «Роснефть».

СТРУКТУРА ВЫПУСКА ТОВАРНЫХ НЕФТЕПРОДУКТОВ, МЛН Т

НПЗ	Нафта	Автобензины	Керосины	Дизельное топливо	Мазут	Прочие
Туапсинский НПЗ	1,6	—	—	2,8	4,1	—
Ачинский НПЗ	0,4	0,7	0,2	1,6	1,7	0,3
Ангарская НХК	0,2	1,4	0,6	3,3	2,5	0,8
Комсомольский НПЗ	1,1	0,4	0,3	2,7	2,9	—
Рязанская НПК	0,5	3,0	1,2	4,3	5,5	1,3
Саратовский НПЗ	—	1,1	—	2,0	1,8	1,9
Славнефть-ЯНОС*	0,3	1,1	0,5	2,2	2,7	0,4
Самарская группа НПЗ:	0,7	3,2	0,5	7,5	6,9	1,8
Новокуйбышевский НПЗ	0,4	1,0	0,3	2,8	2,1	0,9
Куйбышевский НПЗ	0,2	1,0	—	2,4	2,5	0,2
Сызранский НПЗ	0,1	1,2	0,2	2,3	2,3	0,7
Прочие (вкл. мини-НПЗ)	1,0	—	0,1	0,7	—	2,1
НПЗ СП ROG*	0,5	2,1	0,6	4,6	0,4	2,5

* В доле ОАО «НК «Роснефть».

ОСНОВНЫЕ ДОСТИЖЕНИЯ В ОБЛАСТИ ПЕРЕРАБОТКИ ЗА 2014 Г.

В 2014 г. в ОАО «НК «Роснефть» была продолжена реализация крупномасштабной программы модернизации нефтеперерабатывающих предприятий, предусматривающей полный переход на производство продукции, соответствующей Техническому регламенту Таможенного союза «О требованиях к автомобильному и авиационному бензину, дизельному и судовому топливу, топливу для реактивных двигателей и мазуту». Завершение программы модернизации позволит увеличить объемы переработки и существенно улучшить качественные характеристики выпускаемых нефтепродуктов.

Одновременно в Компании успешно осуществляется ряд комплексных мероприятий, направленных на увеличение глубины переработки, повышение экологической безопасности, реализацию программы повышения операционной эффективности.

Объем переработки сырья в целом по НПЗ Российской Федерации достиг уровня 86,6 млн т. Фактический показатель глубины переработки на российских НПЗ составляет 65,25%.

Товарной продукции на российских НПЗ за 2014 г. произведено 83,9 млн т, из них топлива стандартов Евро-4, -5 — на 3 млн т больше, чем в 2013 г.

Высокие стандарты качества производимой продукции — один из ключевых приоритетов деятельности ОАО «НК «Роснефть» в области нефтепереработки.

В 2014 г. завершено строительство:

- установок изомеризации легких бензиновых фракций на Новокуйбышевском НПЗ и Куйбышевском НПЗ;
- комплекса каталитического риформинга с непрерывной регенерацией катализатора на Новокуйбышевском НПЗ;
- установки вакуумной перегонки мазута, установки КЦА, комплекса установки низкотемпературной изомеризации на Рязанской НПК.

По результатам активной работы по внедрению новых технологий:

- разработано и поставлено на производство компрессорное масло К-4-20, применяемое на компрессорах высокого давления;
- разработан и внедрен пакет присадок, обеспечивающих выпуск собственных гидравлических масел без применения импортных пакетов;
- наращиваются объемы производства отечественной присадки для дизельного топлива «Комплексал-Эко-Д».

Новокуйбышевский НПЗ

В 2014 г. завод переработал 8,2 млн т сырья. Показатель глубины переработки составил 73%.

Основные инвестиции в 2014 г. были направлены на поддержание действующих мощностей, завершение проектов строительства комплекса каталитического риформинга с непрерывной регенерацией катализатора и установки изомеризации, строительство комплекса гидрокрекинга.

В ноябре — декабре 2014 г. введены в действие комплекс каталитического риформинга мощностью 1,2 млн т/год и установка изомеризации мощностью 280 тыс. т/год, которые существенно повысят

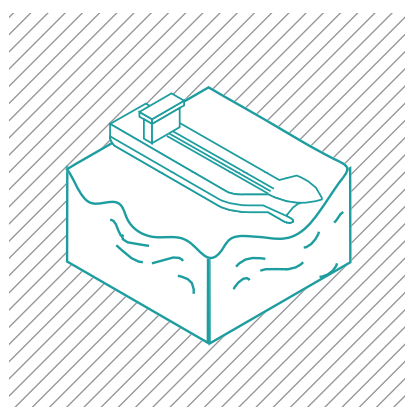

20,9*

**МЛН Т —
ВЫПУСК ТОПЛИВ КЛАСС А
ЕВРО-4/5 В 2014 Г.,
РОСТ НА 18%**

* На российских НПЗ.

качество производимых автомобильных бензинов. К началу 2015 г. начата промышленная эксплуатация, проведена оптимизация режима работы установок с целью улучшения ассортимента выпускаемой продукции.

Куйбышевский НПЗ

В 2014 г. объем переработки нефтяного сырья составил 6,7 млн т, глубина переработки — 60,6%. Организовано производство дизельного топлива экологического стандарта Евро-5. В 2014 г. произведено топлива стандартов Евро-4, -5 на 695 тыс. т больше в сравнении с 2013 г.

Инвестиции были направлены в основном на завершение строительства установки изомеризации и продолжение финансирования проекта строительства комплекса каталитического крекинга мощностью 1 150 тыс.т/год. В 2015 г. планируется завершение строительно-монтажных работ по отдельным объектам комплекса.

В сентябре 2014 г. введена в эксплуатацию установка изомеризации легких бензиновых фракций мощностью 280 тыс. т/год.

Сызранский НПЗ

В 2014 г. объем переработки нефти составил 7,1 млн т, глубина переработки — 66%. Произведено топлива стандартов Евро-4, -5 на 1 488 тыс. т больше по сравнению с 2013 г.

В настоящее время осуществляется реализация инвестиционных проектов, направленных на качественное улучшение структуры товарной корзины предприятия в части моторного топлива:

- автомобильных бензинов — проекты строительства комплекса каталитического крекинга мощностью 1 250 тыс. т/год, установки алкилирования мощностью 160 тыс. т/год, производства МТБЭ мощностью 40 тыс. т/год;
- дизельного топлива — проекты строительства комплекса гидроочистки



дизельного топлива мощностью 2500 тыс. т/год.

Ввод в эксплуатацию этих объектов позволит существенно нарастить выпуск светлых нефтепродуктов и полностью перейти на выпуск топлив, соответствующих стандарту Евро-5.

Рязанская НПК

В 2014 г. объем переработки нефтяного сырья составил 16,5 млн т. Глубина переработки достигла уровня 65,3%.

В конце 2014 г. на предприятии введены в действие установка вакуумной перегонки мазута, установка КЦА и комплекс низкотемпературной изомеризации. На РНПК осуществляется комплексная программа развития с целью повышения доходности бизнеса за счет увеличения производства высококачественных нефтепродуктов, реализуемых в основном на высокодоходном рынке Московского региона.

Саратовский НПЗ

За 2014 г. на предприятии переработано 7,1 млн т, глубина переработки достигла 73,4%. Весь объем моторных топлив, производимых на НПЗ, соответствует стандарту Евро-5.

В 2014 г. после реконструкции введена в эксплуатацию установка висбрекинга с увеличением производительности до 1 млн т, завершен проект по реконструкции установки ЭЛОУ-АВТ-6, позволивший увеличить производительность по первичной переработке до 7 млн т.

Туапсинский НПЗ

Реконструкция Туапсинского НПЗ является крупнейшим стратегическим проектом Компании, основными целями которого являются:

- устойчивое развитие и повышение доходности бизнеса за счет увеличения производства высококачественных нефтепродуктов с высокой добавленной стоимостью, укрепление позиций ОАО «НК «Роснефть» на внутреннем и внешнем рынках нефтепродуктов;

- увеличение мощности первичной переработки завода с 5,2 до 12,0 млн т нефти в год;
- обеспечение потребностей рыночных регионов России качественным моторным топливом, соответствующим требованиям Технического регламента.

В конце 2013 — начале 2014 г. была введена в эксплуатацию уникальная по своей мощности установка первичной переработки нефти АВТ-12 — основной объект первой очереди реконструкции Туапсинского НПЗ. Ее мощность более чем вдвое превосходит мощности трех старых установок, введенных в эксплуатацию в 1949, 1953 и 1972 гг. В результате тестового пробега ЭЛОУ-АВТ-12 подтверждено достижение проектных параметров работы установки при переработке нефти с содержанием серы 1,1%.

В 2014 г. продолжались строительно-монтажные работы на объектах 2-го пускового комплекса.

Реализация проекта строительства Туапсинского НПЗ продолжается, в рамках проекта планируется достичь:

- увеличения глубины переработки до 98,9 %;
- увеличения выработки светлых нефтепродуктов до 10,6 млн т/год.

В июле — сентябре 2014 г. введена в эксплуатацию часть объектов 2-го пускового комплекса (расширение парка сырой нефти, трубопроводы природного газа, присоединение ТНПЗ к магистральному газопроводу природного газа Джубга — Лазаревское — Сочи и другие).

МИНИ-НПЗ

Компания владеет долями в нескольких мини-НПЗ на территории Российской Федерации, объем переработки на которых в 2014 г. составил 1,9 млн т. Крупнейшим среди мини-НПЗ является Нижневартовское нефтеперерабатывающее объединение, объем переработки на котором составил 1,5 млн т в 2014 г.

НПЗ ЗА РУБЕЖОМ

Ruhr Oel GmbH

ОАО «НК «Роснефть» владеет 50% в совместном предприятии Ruhr Oel GmbH (ROG) в Германии. Ruhr Oel GmbH владеет долями в четырех НПЗ на территории Германии (Гельзенкирхен — 100%; Bayernoil — 25%; MiRO — 24%; PCK Schwedt — 37,5%), а также долями в пяти подводящих нефтепроводах и в морских терминалах на Северном, Балтийском, Средиземном и Адриатическом морях.

СП Ruhr Oel GmbH (ROG) — лидер на рынке Германии по объемам нефтепереработки, продаж моторных топлив и продукции нефтехимии, с глубиной переработки более 95%:

- № 1 в Германии по объемам нефтепереработки — св. 21 млн т в 2014 г. (доля Компании — 10,6 млн т);
- лидер на рынках этилена и пропилена в Германии и Европе;
- одна из ведущих компаний мира по производству сольвентов.

Основная задача Компании — обеспечение устойчивой долгосрочной прибыльности нефтепереработки на НПЗ ROG. Для этого совместно с партнером по СП — компанией BP, которая, в свою очередь, является крупным акционером НК «Роснефть», реализуется комплексная программа, направленная на повышение эффективности нефтепереработки и нефтехимических производств, снижение затрат предприятий ROG, а также развитие бизнеса в Германии.

Суммарный объем поставок нефти НК «Роснефть» и Rosneft Trading S.A. для переработки в Германию, в т.ч. для других акционеров НПЗ ROG, в 2014 г. составил 21,3 млн т, что соответствует примерно 25% от объема импорта сырой нефти в Германию.

Мозырский НПЗ

Компания производит переработку нефти в Республике Беларусь по договору процессинга на Мозырском НПЗ. Косвенная доля владения Компанией данным НПЗ через НГК «Славнефть» составляет 21%. Объем переработки нефтяного сырья от ОАО «НК «Роснефть» в 2014 г. составил 2,7 млн т с глубиной переработки 73,6%.



Установка каталитического риформинга на Комсомольском НПЗ

Saras S.p.A.

Компания является миноритарным акционером Saras S.p.A. (20,99%)¹. Saras S.p.A. является крупным игроком на рынке нефтепродуктов Средиземноморского региона и обеспечивает около 10% рынка моторных топлив Италии.

Основным активом Saras S.p.A. является НПЗ Саррок на Сардинии — один из крупнейших и самых сложных НПЗ Средиземноморского региона — с мощностью переработки до 15 млн т сырья в год. НПЗ интегрирован с крупной энергогенерирующей установкой мощностью 575 МВт. Кроме того, Saras S.p.A. принадлежит ряд сбытовых активов в Италии и на юге Испании, парк ветрогенерирующих установок Ulassai и др.

ОСНОВНЫЕ ДОСТИЖЕНИЯ В ОБЛАСТИ НЕФТЕХИМИИ, ГАЗОПЕРЕРАБОТКИ И ПРОИЗВОДСТВА КАТАЛИЗАТОРОВ ЗА 2014 Г.

Нефтехимия

Компания производит нефтехимическую продукцию в России на ОАО «Ангарский завод полимеров» (АЗП). Мощность установки

пиролиза — основной технологической установки предприятия — составляет 300 тыс. т этилена в год. В 2014 г. АЗП переработано 778 тыс. т сырья и произведено 528 тыс. т высокомаржинальной нефтехимической продукции (с высокой добавленной стоимостью).

Газопереработка

Суммарная мощность Нефтегорского и Отраденского газоперерабатывающих заводов в Самарской области составляет 1,8 млрд куб. м газа в год.

В 2014 г. Нефтегорский и Отраденский ГПЗ переработали 428,5 и 260,5 млн куб. м попутного газа соответственно. В настоящее время на газоперерабатывающих предприятиях реализуется комплексная программа технического перевооружения и замены физически и морально устаревшего оборудования на современные блочные установки, которые позволяют улучшить производственную эффективность и уровень автоматизации.

Зайкинское газоперерабатывающее предприятие, находящееся в составе дочернего общества нефтегазодобычи ОАО «Оренбургнефть», включает в себя Покровскую установку комплексной подготовки газа (ПУКПГ) и Зайкинское

ГПП, суммарная мощность составляет 2,6 млрд куб. м газа в год.

В 2014 г. Зайкинским ГПП (ЗГПП) переработано 2533,8 млн куб. м попутного газа (в т.ч. ПУКПГ — 319,5 млн куб. м, ЗГПП — 2214,3 млн куб. м).

Производство катализаторов

Из достижений производства катализаторов важно отметить проведение испытаний и начало внедрения депрессорно-диспергирующей присадки ВЭС-410Д, улучшающей низкотемпературные свойства дизельных топлив, на Сызранском НПЗ производства Ангарского завода катализаторов и органического синтеза (АЗКиОС). В рамках реализации программы импортозамещения успешно внедрены на установках риформинга Сызранского НПЗ и Рязанской НПК отечественные катализаторы риформинга производства АЗКиОС.

На Новокуйбышевском заводе катализаторов продолжается реализация инвестиционного проекта строительства установки регенерации катализаторов. Завершена разработка проектной и рабочей документации, на площадку строительства поставлено основное оборудование.

1. Компания не консолидирует данные по переработке Saras S.p.A., так как инвестиция учитывается по методу долевого участия в капитале.



Создание нефтеперерабатывающего центра в Восточной Сибири и на Дальнем Востоке

ОАО «НК «Роснефть» создает мощный нефтеперерабатывающий центр на Дальнем Востоке и в Восточной Сибири для удовлетворения растущих потребностей региона в качественном топливе по конкурентным ценам в достаточном количестве.

Стабильные поставки высококачественного топлива промышленным и розничным потребителям создадут дополнительные благоприятные условия для экономического и социального развития Дальнего Востока. В результате значительной модернизации мощностей Комсомольского НПЗ, Ачинского НПЗ и Ангарской НХК, а также развития проекта «Восточная нефтехимическая компания» (ВНХК) Компания повысит свою конкурентоспособность и увеличит экспорт готовой продукции с высокой добавленной стоимостью на рынки Азиатско-Тихоокеанского региона.

Ачинский НПЗ

В 2014 г. объем переработки нефтяного сырья составил 5,1 млн т. Глубина переработки достигнута на уровне 64,4%.

После серьезной аварии, которая произошла на предприятии 15.06.2014 при проведении пусковых работ после капитального ремонта, начались восстановительные работы. В сентябре 2014 г. введена в эксплуатацию секция первичной переработки нефти. В ноябре 2014 г. все технологические установки, пострадавшие от аварии, были успешно отремонтированы и запущены. Важно отметить, что, несмотря на аварийную остановку Ачинского НПЗ, нефтепродуктообеспечение Восточной Сибири и Дальнего Востока осуществлялось в полном объеме благодаря поставкам нефтепродуктов с других НПЗ Компании и приобретению нефтепродуктов у сторонних производителей.

Пуск в эксплуатацию комплекса гидрокрекинга мощностью 2,05 млн т/год, интегрированного с установкой гидроочистки,

позволит увеличить глубину переработки до 96% и начать производство всего объема автомобильных бензинов и дизельных топлив по стандарту Евро-5.

Ангарская НХК

За 2014 г. на предприятии было переработано 10 млн т нефти, показатель глубины переработки достиг 72,4%. С началом производства автобензинов стандартов Евро-4, -5 в целом за отчетный год произведено экологических топлив на 361 тыс. т больше по сравнению с 2013 г.

В настоящее время продолжается работа по реализации комплексной программы модернизации, направленной на повышение качества производимых моторных топлив:

- автомобильных бензинов — проекты строительства установки гидроочистки бензина каталитического крекинга, сернокислотного алкилирования, производства МТБЭ;
- дизельных топлив — проекты строительства комплекса гидроочистки дизельного топлива с объектами ОЗХ.

На всех указанных объектах активно проводятся строительные работы.

Комсомольский НПЗ

За 2014 г. объем переработки нефтяного сырья составил 7,6 млн т, глубина переработки — 60,9%. Моторных топлив стандартов Евро-4, -5 произведено на 579 тыс. т больше, чем в 2013 г.

Реализация проекта строительства комплекса гидрокрекинга-гидроочистки мощностью 3,65 млн т/год позволит увеличить глубину переработки до 92,4% и производить моторное топливо, соответствующее стандартам Евро-4 и -5.

В настоящее время ведется монтаж металлоконструкций и оборудования установок гидрокрекинга-гидроочистки, производства серы, водорода, строительство объектов ОЗХ.

Одобрено строительство нефтепровода-отвода ВСТО — Комсомольский НПЗ со всей необходимой инфраструктурой. Финансирование проектирования и строительства нефтепровода-отвода будет осуществляться за счет средств долгосрочного тарифа.

Восточная НХК

Реализация проекта ВНХК имеет большую значимость для социально-экономического развития Дальнего Востока РФ, так как позволит обеспечить решение следующих задач:

- увеличение переработки сырья и создание добавленной стоимости внутри страны, диверсификация промышленности и развитие сопутствующих отраслей;
- решение проблемы текущего и прогнозируемого дефицита и высоких цен на нефтепродукты в ДФО;
- создание условий для устойчивого развития региона и формирования Дальневосточного нефтехимического кластера на базе ВНХК;
- модернизация и развитие региональной транспортной, энергетической и социальной инфраструктуры;
- увеличение бюджетных доходов за счет поступления дополнительных налогов, создание новых рабочих мест.

В настоящее время ОАО «НК «Роснефть» продолжает проведение проектно-исследовательских работ по проекту ВНХК и рассматривает его реализацию стратегическим приоритетом.

ПОВЫШЕНИЕ ЭФФЕКТИВНОСТИ РЕАЛИЗАЦИИ НЕФТИ И ГАЗА



РЕАЛИЗАЦИЯ НЕФТИ

ОАО «НК «Роснефть» проводит политику, направленную на обеспечение сбалансированности каналов монетизации нефти, в том числе переработки на собственных нефтеперерабатывающих мощностях в России и Германии, реализации на экспорт по долгосрочным контрактам и на основе спотовых продаж в ходе проводимых тендеров, а также реализации на внутреннем рынке.

Компания на постоянной основе осуществляет мониторинг экономической эффективности каналов монетизации нефти, в результате доля высокомаржинальных каналов в 2014 г. увеличилась до 40,2% от общего объема нефти (в 2013 г. — 38,9%).

В отчетном году Компания поставила ~ 86,6 млн т нефти на заводы в России, что превышает уровень поставок 2013 г. (77,8 млн т) на 11%.

Помимо поставок нефти на собственные НПЗ в России, Компания в 2014 г. поставила 3,3 млн т собственной нефти на заводы СП Ruhr

Oel GmbH в Германии, что на 15% меньше объема поставок в 2013 г. Снижение поставок собственной нефти на НПЗ ROG обусловлено замещением собственного ресурса ОАО «НК «Роснефть» покупным. Высвободившиеся объемы собственного ресурса были перенаправлены

СТРУКТУРА РЕАЛИЗАЦИИ НЕФТИ В 2014 Г., МЛН Т



- 61,1 Европа и другие направления
- 33,5 Азиатско-Тихоокеанский регион
- 7,8 СНГ
- 8,8 Внутренний рынок

для реализации на другие экспортные направления.

В 2014 г. ОАО «НК «Роснефть» продолжила переработку нефти по схеме процессинга на Мозырском НПЗ (Республика Беларусь). Объем поставок составил 2,7 млн т, что на 60% превышает объемы 2013 г. Продукты, получаемые в результате переработки на Мозырском НПЗ, Компания реализовывала на экспорт в дальнее зарубежье, использовала для обеспечения нужд собственных розничных активов на внутреннем рынке РФ, а также продавала на внутреннем рынке Белоруссии и Украины.

Общий объем реализации нефти третьим лицам в 2014 г. составил 111,2 млн т, включая 8,8 млн т нефти, проданной на внутреннем рынке. Объем экспорта нефти составил 102,4 млн т. Среди экспортных направлений реализации нефти экономически наиболее привлекательным для Компании является восточное направление — поставки по трубопроводу в Китай, реализация в портах Козьмино и Де-Кастри. Рост поставок нефти в восточном направлении по сравнению с 2013 г. составил 41%.



ОСНОВНЫЕ АКТИВЫ В РФ И ТОВАРНЫЕ ПОТОКИ КОМПАНИИ



УСЛОВНЫЕ ОБОЗНАЧЕНИЯ

- Регионы розничного покрытия
- Добывающие активы
- НПЗ Компании
- Товарные потоки нефти
- Собственные ТЗК
- Основные ТЗК-партнеры
- Танкеры-бункеровщики
- Порты присутствия

Компания экспортировала 61,1 млн т нефти в Северо-Западную, Центральную и Восточную Европу, в страны Средиземноморья и другие направления дальнего зарубежья. Экспорт в СНГ составил 7,8 млн т. Поставки в восточном направлении составили 33,5 млн т, в том числе 22,6 млн т было поставлено по трубопроводу в Китай в соответствии с заключенными долгосрочными контрактами, а оставшийся объем нефти поставлен на экспорт через порты Козьмино и Де-Кастри.

Основная часть экспортных поставок Компании осуществляется через мощности компании «Транснефть», включая сеть магистральных трубопроводов и порты. В отчетном году экспортные поставки осуществлялись в основном с использованием следующих транспортных маршрутов:

- трубопроводным транспортом — ок. 97 млн т, что составило

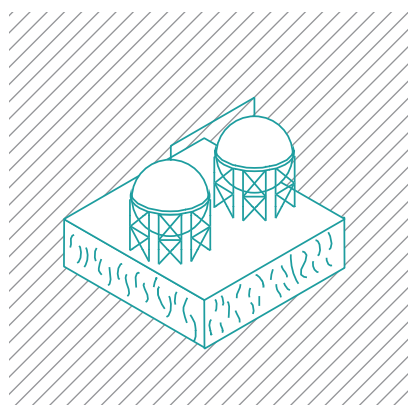

34,3

**МЛН Т —
ПОСТАВКИ НЕФТИ
ПО ДОЛГОСРОЧНЫМ
КОНТРАКТАМ НА УСЛОВИЯХ
ПРЕДОПЛАТЫ В 2014 Г.,
РОСТ — 41%**

94,6% от общего объема экспорта нефти. Св. 40 млн т из данного объема были экспортированы через порты (14,5 млн т — Приморск; 7,8 млн т — Новороссийск; 8,9 млн т — Усть-Луга; 9,2 млн т — Козьмино), а ок. 56 млн т — посредством трубопровода в направлении Китая (22,6 млн т), Белоруссии (6,9 млн т), Центральной и Восточной Европы (26,5 млн т);

- железнодорожным и смешанным транспортом — 5,5 млн т, или 5,4% от общего объема экспортных поставок. В основном это поставки по нефтепроводу Каспийского трубопроводного консорциума (КТК) (4,7 млн т) и по железной дороге в Белоруссию (0,8 млн т).

В 2014 г. через экспортный терминал Де-Кастри было отгружено 1,7 млн т нефти Компании, что на 30% превышает аналогичный показатель 2013 г., в связи с увеличением добычи консорциума проекта

«Сахалин-1» и началом промышленной добычи на месторождении Северное Чайво. Экспортный терминал Де-Кастри мощностью 12 млн т в год принадлежит консорциуму проекта «Сахалин-1», в котором ОАО «НК «Роснефть» владеет долей 20%.

Объем поставок через порт Козьмино в 2014 г. на 37% превышает объем поставок за 2013 г.

В 2014 г. по трубопроводу Каспийского трубопроводного консорциума Компанией было поставлено 4,7 млн т нефти и газового конденсата, в том числе в счет квоты Российской Федерации, находящейся в управлении ОАО «АК «Транснефть». Трубопровод Каспийского трубопроводного консорциума (КТК) пролегает от Тенгизского нефтяного месторождения в Западной Казахстане до порта Новороссийск. ОАО «НК «Роснефть» участвует в проекте КТК с 1996 г. через совместное предприятие «Роснефть Шелл Каспизн Венчурс Лтд.» (доля в проекте — 7,5%). Компания владеет 51% акций в совместном предприятии, компании Shell принадлежит 49%.

ПОСТАВКИ НЕФТИ В РАМКАХ ДОЛГОСРОЧНЫХ КОНТРАКТОВ

В 2014 г. Компания продолжила поставки нефти компаниям Glencore, Vitol и Trafigura в рамках контрактов на поставку нефти марки «Юралс» через порты Новороссийск, Приморск и Усть-Луга на условиях предоплаты. Данные контракты являются стабильным долгосрочным каналом поставки нефти, а цены реализации по этим договорам соответствуют ценам, получаемым Компанией на регулярных тендерах.

В течение 2014 г. поставки по данным контрактам составили 11,7 млн т, в том числе:

- Glencore — 6,4 млн т;
- Vitol — 3,2 млн т;
- Trafigura — 2,1 млн т.

В 2014 г. Компания продолжила поставки в адрес Китайской национальной нефтегазовой корпорации (КННК) в рамках долгосрочного договора, заключенного в 2009 г.

Объем поставок в 2014 г. составил 15 млн т, включая объемы, поставленные по контракту между Компанией и АК «Транснефть», который является ресурсным обеспечением контракта между АК «Транснефть» и КННК (по условиям данного договора ОАО «НК «Роснефть» продает сырую нефть АК «Транснефть» для ее дальнейшей поставки в адрес КННК). Также были продолжены поставки

в рамках долгосрочного контракта, заключенного в июне 2013 г. Объем поставок по данному договору в 2014 г. составил 0,6 млн т.

В 2014 г. были начаты поставки по новому договору Китайской национальной нефтегазовой корпорации (КННК). Данный контракт предполагает поставку нефти сорта «Юралс» транзитом через территорию Республики Казахстан для обеспечения НПЗ западной части Китая. В течение года по данному контракту было поставлено 7 млн т нефти.

СТРУКТУРА РЕАЛИЗАЦИИ НЕФТЕПРОДУКТОВ, МЛН Т

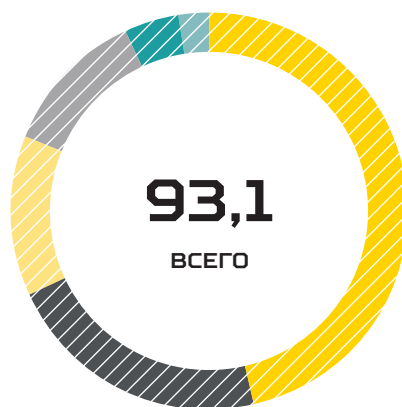

- **43,3** Европа и прочие направления
- **20,3** Оптовая реализация нефтепродуктов на внутреннем рынке
- **12,0** Азиатско-Тихоокеанский регион
- **11,2** Розничная реализация нефтепродуктов в России
- **4,0** Бункеровка
- **2,3** СНГ



57,6

МЛН Т — РЕАЛИЗАЦИЯ НЕФТЕПРОДУКТОВ НА ЭКСПОРТ В 2014 Г., РОСТ — 13%

РАСШИРЕНИЕ СОТРУДНИЧЕСТВА ПО ТРЕЙДИНГУ НЕФТИ И НЕФТЕПРОДУКТОВ

Во 2-м квартале 2014 г. ОАО «НК «Роснефть» и BP Oil International Limited подписали пакет соглашений, направленных на организацию долгосрочных поставок нефтепродуктов на условиях предоплаты. Условия сделки предполагают экспортные поставки нефтепродуктов с возможностью замещения нефтью в течение 5 лет на условиях предоплаты. Поставки мазута по данному контракту начались с августа 2014 г.

В 2014 г. компания группы ОАО «НК «Роснефть» и PDVSA (Венесуэла) подписали два долгосрочных контракта о поставках нефти и нефтепродуктов со стороны венесуэльской компании на условиях предоплаты. В совокупности две данные сделки предусматривают поставку свыше 3,2 млн т нефти и 17,1 млн т нефтепродуктов в течение последующих 5 лет. Суммарная предоплата по двум контрактам составляет 4 млрд долл. США. Помимо коммерческих преимуществ, заключение данных контрактов позволит решить вопрос с уплатой задолженности по дивидендам добычных совместных предприятий Компании в Венесуэле.

ОАО «НК «Роснефть» и индийская компания ESSAR в ходе государственного визита Президента РФ в Дели 11.12.2014 подписали основные условия по поставкам нефти и нефтепродуктов на НПЗ ESSAR. Предполагается, что стороны согласуют контракт в 2015 г. на 10 лет на поставку до 10 млн т в год нефти и нефтепродуктов.





АЗС олимпийского формата

РЕАЛИЗАЦИЯ НЕФТЕПРОДУКТОВ

Реализация нефтепродуктов на экспорт

Компания существенно увеличила объемы реализации нефтепродуктов на экспорт — до 57,6 млн т в 2014 г. (2013 г. — 50,6 млн т).

Компания успешно монетизировала повышенную рыночную стоимость высококачественного мазута производства Рязанского НПЗ в течение 2014 г. благодаря сегрегированным поставкам данного продукта в порты Балтийского и Черного морей. С дополнительной рыночной премией было поставлено 1,8 млн т мазута в балтийские порты и 1,1 млн т в порты Черного моря.

РЕАЛИЗАЦИЯ НЕФТЕПРОДУКТОВ НА ВНУТРЕННЕМ РЫНКЕ, МЛН Т

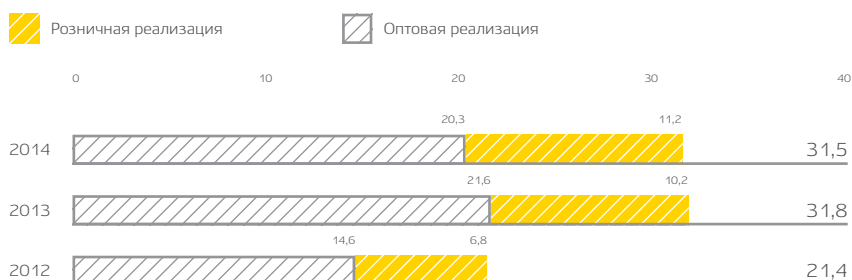

В рамках Петербургского международного экономического форума были заключены три 5-летних контракта на поставку нефтепродуктов на рынок Монголии с компаниями «НИК», «Шунхлай», «Магнай» общей стоимостью 2,4 млрд долл. США и объемом поставок 2,3 млн т. После проведения форума в мае 2014 г. были заключены аналогичные контракты с монгольскими компаниями «Жаст ойл», «Ойн Бирж», «Сод Монгол Групп», «М-Ойл», АО «УБЖД» на сумму 2,2 млрд долл. США и объемом поставок 2 млн т.

Указанные контракты позволят Компании увеличить долю присутствия на рынке Монголии ориентировочно до 80%. Все контракты заключены на условиях приобретения минимальных ежемесячных объемов.

Реализация нефтепродуктов на внутреннем рынке

Объем реализации нефтепродуктов Компании на внутреннем рынке России в 2014 г. составил 31,5 млн т (2013 г. — 31,8 млн т).

ОАО «НК «Роснефть» является крупнейшим биржевым продавцом моторных топлив в Российской Федерации. В 2014 г. доля Компании в продажах на бирже составила: по бензинам — 26%, по дизельному топливу — 30%, по мазуту — 39% от суммарного объема биржевых продаж. Компания перевыполняет объемные нормативы продаж на бирже, утвержденные совместным приказом ФАС России и Минэнерго России от 30.04.2014. В 2014 г. доля реализации от объемов производства Компании составила 15,6% по автобензинам при нормативе 10% и 9,3% по дизельным топливам при нормативе 5%. ОАО «Роснефть» выполняет Постановление Правительства РФ от 11.10.2012 № 1035 по критериям регулярности и равномерности реализации нефтепродуктов на бирже.

В рамках государственных контрактов с Министерством обороны Российской Федерации в качестве единственного поставщика

в Центральном и Восточном военных округах в 2014 г. поставлено более 526 тыс. т нефтепродуктов с НПЗ Компании (включая 228 тыс. т авиакеросина).

В 2014 г. были значительно увеличены продажи мазута на внутреннем рынке — на 32% по сравнению с 2013 г. При этом по вновь заключенным прямым договорам на внутреннем рынке было поставлено более 200 тыс. т.

Реализация нефтепродуктов в ближнем зарубежье

С февраля 2014 г. налажено стабильное снабжение рынка нефтепродуктов Республики Армения в полном объеме потребностей страны. В течение 2014 г. на рынок поставлено более 200 тыс. т качественных бензинов и дизельного топлива производства российских НПЗ Компании.

Помимо этого, ОАО «НК «Роснефть» осуществляет поставки бензинов и дизельного топлива в Киргизскую Республику, в адрес дочернего сбытового предприятия ЗАО «Бишкекская нефтяная компания», для дальнейшей реализации через собственную сеть АЗС, а также оптом. Общий объем поставки нефтепродуктов с октября 2014 г. составил около 60 тыс. т.

Несмотря на сложную политическую и экономическую ситуацию в Украине, Компания продолжила поставки нефтепродуктов в целях обеспечения спроса украинских потребителей. Объем поставок нефтепродуктов Компании в Украину в 2014 г. составил более 150 тыс. т.

Компания продолжает активную работу над расширением международной географии деятельности и диверсификацией маршрутов поставок. Для осуществления коммерческой деятельности в Закавказье и Центральной Азии — регионах с большим потенциалом роста — на базе активов компании Petrocas Energy создано совместное предприятие, деятельность которого сосредоточена в областях логистики, трейдинга и розничной торговли нефтепродуктами.

РЕАЛИЗАЦИЯ ГАЗА

Компания осуществляет поставки природного, сухого отбензиненного и попутного нефтяного газа потребителям Российской Федерации. Попутный нефтяной газ поставляется на собственные газоперерабатывающие заводы (ГПЗ) Компании, а также на газоперерабатывающие комплексы ОАО «СИБУР Холдинг». Природный и сухой отбензиненный газ поставляется потребителям через единую систему газоснабжения ОАО «Газпром» в рамках договора на транспортировку газа. Природный и сухой отбензиненный газ поставляются как конечным потребителям, так и региональным сбытовым компаниям в более чем в 30 регионах.

Долгосрочная стратегия развития ОАО «НК «Роснефть» предусматривает занятие Компанией лидирующей позиции среди независимых поставщиков газа на внутреннем рынке Российской Федерации.

В отсутствие возможности экспортировать газ по газопроводам Компания развивает трейдинговые компетенции и находит варианты оптимизации поставок на внутреннем рынке с целью максимизации прибыли.

Наиболее высокодоходными для Компании являются поставки газа потребителям в Уральском регионе, а также локальные поставки с месторождений в Южном федеральном округе и на юге Сибирского федерального округа.

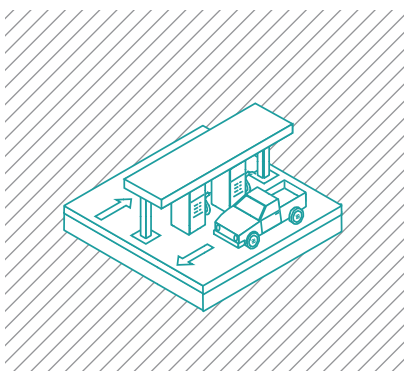

2571

СОБСТВЕННАЯ И АРЕНДУЕМАЯ АЗС В РОССИИ И ЗА РУБЕЖОМ

С целью наращивания своей доли Компания в настоящее время предпринимает ряд последовательных шагов по расширению портфеля контрактов и диверсификации каналов продаж.

В 2014 г. были подписаны долгосрочные контракты на поставку газа в адрес компаний «РУСАЛ», «ЕвроСибЭнерго», Группы «ГАЗ», «ЕвроХим» и «Фортум» общим объемом более 40 млрд куб. м.

В 2014 г. объем реализации газа НК «Роснефть» на внутреннем рынке вырос на 46% и составил 55,9 млрд куб. м, в том числе: в Западной Сибири и Уральском федеральном округе — 32,75 млрд куб. м, на юге России — 3,1 млрд куб. м, на Дальнем Востоке — 0,6 млрд куб. м, в Европейской части России и прочих регионах — 19,4 млрд куб. м.

Увеличению поставок газа в 2014 г. способствовало расширение портфеля контрактов Компании в результате консолидации ООО «НГК «ИТЕРА» и ТНК-ВР, что позволило выйти на рынок конечных потребителей в премиальном регионе Российской Федерации.

В октябре 2014 г. были запущены организованные торги природным газом на площадке ЗАО «Санкт-Петербургская международная товарно-сырьевая биржа» (далее — СПБМТСБ). НК «Роснефть» приняла участие в торговле газом на двух балансовых пунктах (КС «Надым» и КС «Вынгапуровская») с поставкой газа на следующий месяц. По итогам трех торговых сессий (октябрь, ноябрь, декабрь) на биржевой площадке Компания заключила контракты с конечными потребителями на реализацию более 100 млн куб. м газа.

РОЗНИЧНАЯ РЕАЛИЗАЦИЯ

По состоянию на конец 2014 г. география розничного бизнеса Компании охватывала 59 регионов России, от Мурманска на севере до Северного Кавказа на юге и от Смоленска на западе до Сахалина на востоке. Кроме того, Компания имеет розничную сеть в Абхазии, Украине и Белоруссии. В 2014 г. были приобретены активы в Киргизии.



На 31.12.2014 сеть действующих АЗС Компании включала в себя 2 571 собственная и арендуемая станция, в том числе 194 АЗС в Украине, в Республике Беларусь, на территории Абхазии и в Киргизии. Собственные и арендуемые АЗС располагали 1 840 магазинами, 636 кафе и 197 автомобильными мойками. На 90 АЗС имелись станции мелкого ремонта и технического обслуживания автомобилей.

По состоянию на 31.12.2014 сбытовые дочерние общества Компании располагали 150 действующими нефтебазами общей емкостью 3,0 млн куб. м. Компанией проводится постоянная работа по оптимизации и повышению эффективности нефтебазового хозяйства. В течение 2014 г. было закрыто 25 нефтебаз, не соответствующих техническим требованиям, выполняются запланированные мероприятия по автоматизации нефтебаз, снижению

потерь нефтепродуктов и контролю качества, а также оптимизации логистики. В рамках контроля за соответствием нефтебаз нормам и правилам промышленной и экологической безопасности проведен независимый технический аудит.

В 2014 г. Компания продолжила реализацию программы оптимизации сбытовой сети, ключевыми направлениями которой являются закрытие низкоэффективных станций, реконструкция имеющихся и строительство новых АЗС. В результате в 2014 г. были построены 6 АЗК и реконструированы 15 существующих АЗС, ликвидированы и законсервированы 35 неэффективных АЗС.

В связи с тем что Компания являлась генеральным партнером Олимпийских игр 2014 г. в г. Сочи, в 2014 г. была обеспечена работа 7 АЗК олимпийского формата, что позволило

полностью обеспечить потребности гостей и организаторов Олимпийских игр. На данных АЗК были открыты кафе A-Café по договору франчайзинга с итальянской компанией Autogrill, на которых клиентам предлагается высокий уровень сервиса, основанный на самых высоких стандартах обслуживания, качества еды и напитков. Также на одной из АЗК олимпийского формата был открыт первый флагманский шинный центр Pirelli.

В целях поддержания конкурентных преимуществ бренда BP в 2014 г. разработана концепция обновления розничного предложения МАЗК под брендом BP, а также реализован проект по обновлению модификации присадки фирменных бензинов под брендом BP Ultimate без увеличения стоимости.

Объем реализации нефтепродуктов в розницу в 2014 г. составил 11,2 млн т, при этом реализация

Объекты логистической инфраструктуры Компании

Терминал по перевалке нефтепродуктов ОАО «РН-Находканефтепродукт»

Терминал используется в основном для экспорта нефтепродуктов, производимых Комсомольским НПЗ, Ангарской нефтехимической компанией, Ачинским НПЗ. Также терминал используется для перевалки нефтепродуктов на внутренний рынок для Магаданской, Камчатской областей и на о. Сахалин. Перевалочная мощность составляет около 7 млн т нефтепродуктов в год.

На терминале реализуется программа реконструкции производственных активов, направленная на их приведение в соответствие с новыми требованиями промышленной, экологической и пожарной безопасности. В 2014 г. в терминале осуществлены инвестиции на реконструкцию резервуарного парка, технологических трубопроводов и инженерных сетей. В 2014 г. объем поставок нефтепродуктов Компании через Находкинский терминал (с учетом бункеровки на экспорт и внутренний

рынок) составил 7,2 млн т. Это рекордный показатель за 47 лет работы терминала.

Терминал по перевалке нефтепродуктов ООО «РН-Архангельскнефтепродукт»

Терминал осуществляет перевалку нефтепродуктов Компании и третьих сторон на экспорт, а также оказывает услуги по перевалке бункерного топлива.

В 2014 г. объем перевалки нефтепродуктов (с учетом бункеровки) через терминал составил 2,5 млн т.

Начиная с 2014 г. на Терминале реализуется программа реконструкции производственных активов, направленная на повышение их промышленной, экологической и пожарной безопасности.

Терминал по перевалке нефтепродуктов ООО «РН-Туапсеннефтепродукт»

Мощность терминала, расположенного в непосредственной близости от Туапсинского НПЗ, составляет 17 млн т в год. Терминал

используется в основном для экспорта нефтепродуктов, производимых на Туапсинском, Ачинском и Самарском НПЗ Компании. На терминале реализуется программа реконструкции производственных активов, направленная на их приведение в соответствие с новыми требованиями промышленной, экологической и пожарной безопасности и совместное развитие производственных мощностей с Туапсинским НПЗ для обеспечения перспективного грузооборота. В 2014 г. осуществлены инвестиции на техперевооружение участка автоталива, реконструкцию технологического оборудования на причалах нефтерайона торгового порта и инженерных сетей, строительство очистных сооружений.

В 2014 г. объем поставок нефтепродуктов Компании через Туапсинский терминал (с учетом бункеровки на экспорт и внутренний рынок) составил 11,4 млн т, а с учетом перевалки нефтепродуктов сторонних производителей — 14 млн т. В том числе через новый глубоководный причал перевалено 7,2 млн т нефтепродуктов.

нефтепродуктов на 1 АЗС составила в среднем 11,8 т/сутки. В розницу Компания реализует бензин, дизельное топливо, фасованные масла и сжиженные газы.

РЕАЛИЗАЦИЯ ПРОДУКТОВ НЕФТЕХИМИИ

В 2014 г. ОАО «НК «Роснефть» реализовала 3,1 млн т нефтехимической продукции, что соответствует аналогичному показателю прошлого года. Данный объем включает 2,1 млн т нефтехимической продукции, реализованной за рубежом (с учетом 1,9 млн т, произведенных на заводах СП Ruhr Oel GmbH), и 1 млн т — на внутреннем рынке.

В IV квартале 2014 г. проведены годовые тендеры по реализации продуктов нефтехимии Компании в объеме 0,9 млн т, что позволяет равномерно распределить объемы реализации нефтехимии, установить долгосрочные отношения с покупателями. Впервые при поставках нефтехимии Компании планируется применять формульное ценообразование.

В2В

Авиазаправочный бизнес

«Роснефть» занимает лидирующее положение на российском рынке авиакеросина с долей около 30%, которая обеспечивается за счет реализации авиационного топлива через 18 контролируемых ТЗК и 18 ТЗК-партнеров.

Компания расширила объем поставок авиакеросина «в крыло» (высокопремиальный канал) за счет продления с крупнейшими авиакомпаниями сетевых контрактов и привлечения их в новые аэропорты (Аэрофлот, Трансаэро, Северный ветер / Икар, Turkish Airlines и Lufthansa).

В результате объем реализации авиакеросина в 2014 г. увеличился на 9,7% по сравнению с 2013 г. Доля реализации авиатоплива в адрес авиакомпаний в 2014 г. составила 64%.

В 2014 г. организовано снабжение авиакеросином 34 аэродромов Министерства обороны РФ в рамках

выполнения распоряжений Правительства РФ (в т.ч. на 7 аэродромах осуществляется заправка ВС МО РФ «в крыло»).

Бункеровочный бизнес

Деятельность ОАО «НК «Роснефть» в бункеровочном бизнесе охватывает все основные морские и речные порты бункеровки в России и ряд зарубежных направлений. Объем реализации бункерного топлива составил 4 млн т в 2014 г.

В 2014 г. Компания продолжила планомерное наращивание присутствия на ключевых рынках бункеровки в России за счет продления долгосрочных контрактов с крупнейшими иностранными судовладельцами MAERSK, CMA CGM, а также за счет заключения новых договоров с «Сахалин Энерджи», HYUNDAI, NYK, K-LINE, MOL EVERGREEN на бункеровку судов в портах Дальнего Востока. Также были заключены новые договоры с крупными речными судовладельцами: ОАО «Енисейское речное пароходство» и ОАО «Судоходная компания «Волжское пароходство».

В 2014 г. реализованы инициативы по расширению присутствия Компании на бункеровочном рынке, в т.ч.:

- в черноморском бассейне введен в эксплуатацию современный танкер-бункеровщик «РН Туапсе»;

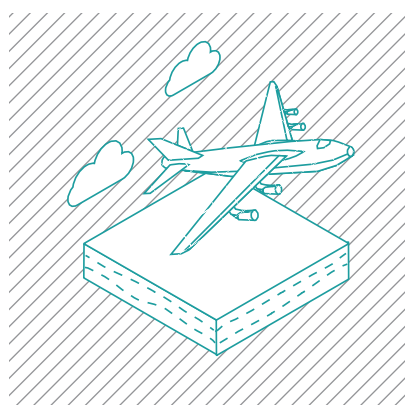

~30%

**ЛИДИРУЮЩАЯ ПОЗИЦИЯ
КОМПАНИИ НА РОССИЙСКОМ
РЫНКЕ АВИАКЕРОСИНА**

- в рамках расширения продуктовой линейки судовых топлив поставлены на производство на НПЗ: RME180 на АНХК и Комсомольском НПЗ; RMG380 на Сызранском НПЗ и Саратовском НПЗ; дистиллятное судовое топливо DMF-I на РНПК и DMF-III на Сызранском НПЗ (что позволяет повысить доходность реализации топлива для бункеровки).

Реализация битумной продукции

Объем реализации битумных материалов в 2014 г. сохранился на уровне 2013 г. и составил 2 млн т. На внутреннем рынке в отчетном периоде было реализовано 99% от суммарного объема продаж. Доля конечных потребителей в структуре реализации битумной продукции в 2014 г. составила 25%.

Реализация смазочных материалов

Общий объем реализации продукции производства смазочных материалов Компании в 2014 г. составил 736 тыс. т. При этом на внутреннем рынке было реализовано 455 тыс. т (62% от суммарного объема).

Объем реализации премиальных масел в отчетном периоде составил 48 тыс. т, что на 14% выше аналогичного показателя 2013 г. (42 тыс. т).

В 2014 г. реализован ряд инициатив по расширению присутствия Компании на рынке масел Российской Федерации, в т.ч.:

- расширен объем сотрудничества с конечными потребителями: заключены 29 прямых договоров;
- заключены 17 стратегических соглашений о партнерстве в области нефтепродуктообеспечения;
- подписан меморандум о развитии стратегического партнерства с ОАО «АвтоВАЗ», в рамках которого планируются поставки смазочных материалов на производство, реализация смазочных материалов «Роснефть» через сеть фирменных розничных магазинов и станции техобслуживания, а также спонсорская поддержка команды LADA SPORT ROSNEFT.



ПОВЫШЕНИЕ ЭНЕРГО- ЭФФЕКТИВНОСТИ И ЭНЕРГО- СБЕРЕЖЕНИЕ

ОАО «НК «РОСНЕФТЬ» ЯВЛЯЕТСЯ ТРЕТЬИМ ПО ВЕЛИЧИНЕ ПОТРЕБИТЕЛЕМ ТОПЛИВНО-ЭНЕРГЕТИЧЕСКИХ РЕСУРСОВ В РОССИЙСКОЙ ФЕДЕРАЦИИ И ЗАНИМАЕТ БОЛЕЕ 3% В ЭНЕРГОБАЛАНСЕ СТРАНЫ.

24,6 МЛН Т
УСЛ.
ТОПЛ.

СУММАРНЫЙ ОБЪЕМ ПОТРЕБЛЕНИЯ
ТОПЛИВНО-ЭНЕРГЕТИЧЕСКИХ
РЕСУРСОВ ПО КОМПАНИИ ЗА 2014 Г.

ПОВЫШЕНИЕ ЭНЕРГОЭФФЕКТИВНОСТИ И ЭНЕРГОСБЕРЕЖЕНИЕ

ПОТРЕБЛЕНИЕ ТОПЛИВНО-ЭНЕРГЕТИЧЕСКИХ РЕСУРСОВ

ОАО «НК «Роснефть» является третьим по величине потребителем топливно-энергетических ресурсов в Российской Федерации и занимает более 3% в энергобалансе страны.

Суммарный объем потребления топливно-энергетических ресурсов по Компании за 2014 г. составил 24,6 млн т усл. топл.

РЕАЛИЗАЦИЯ ПРОГРАММЫ ЭНЕРГОСБЕРЕЖЕНИЯ

В 2014 г. Компания начала реализацию Программы энергосбережения ОАО «НК «Роснефть» на 2014–2018 гг., утвержденную Советом директоров в декабре 2013 г. (протокол № 21 от 20.12.2013). В рамках Программы запланирована реализация мероприятий по повышению эффективности использования электрической и тепловой энергии, а также котельно-печного топлива по основным направлениям производственной деятельности.

В результате выполнения Программы энергосбережения ОАО «НК «Роснефть» за 2014 г. фактическая экономия топливно-энергетических ресурсов составила 526 тыс. т усл. топл., или ~3,7 млрд руб. в денежном выражении.

Также в 2014 г. в рамках актуализации Программы энергосбережения разработана и утверждена Советом директоров Программа энергосбережения ОАО «НК «Роснефть» на 2015–2019 гг. (протокол

№ 13 от 12.12.2014), общая экономия топливно-энергетических ресурсов по которой за 5 лет составит 5198 тыс. т усл. топл. или в денежном выражении — свыше 35,3 млрд руб.

РЕАЛИЗАЦИЯ ПОЛИТИКИ В ОБЛАСТИ ПОВЫШЕНИЯ ЭНЕРГОЭФФЕКТИВНОСТИ И ЭНЕРГОСБЕРЕЖЕНИЯ

В 2013 г. руководством Компании принято решение о внедрении в производственную деятельность

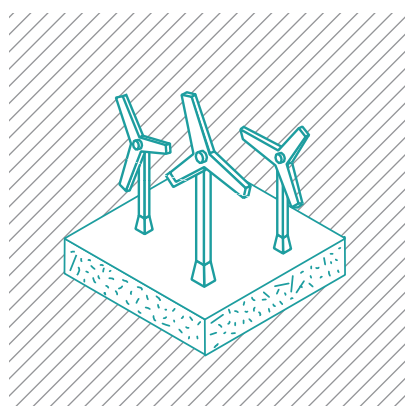

35,3

**МЛРД РУБ.
(5,2 МЛН Т УСЛ. ТОПЛ.) —
ОБЩАЯ ПЛАНИРУЕМАЯ
ЭКОНОМИЯ ТОПЛИВНО-
ЭНЕРГЕТИЧЕСКИХ РЕСУРСОВ
ЗА ПЕРИОД 2015–2019 ГГ.
В РАМКАХ ПРОГРАММЫ
ЭНЕРГОСБЕРЕЖЕНИЯ
ОАО «НК «РОСНЕФТЬ»**

Системы энергетического менеджмента, в соответствии с требованиями ГОСТ Р ИСО 50001:2012. Реализация данного решения позволит использовать лучший международный опыт по снижению энергозатрат и перейти на качественно новый уровень управления процессом повышения энергоэффективности и энергосбережения в Компании.

Методическое и организационное сопровождение данного проекта возложено на вновь созданную в Компании Комиссию по энергоэффективности, в состав которой входят руководители структурных подразделений аппарата управления, отвечающие за технико-экономические показатели производственной деятельности.

Комиссией по энергоэффективности в 2013 г. утверждена Дорожная карта по повышению энергоэффективности в ОАО «НК «Роснефть» на 2014–2016 гг., реализация которой позволит к 2017 г. сертифицировать Систему энергетического менеджмента в Компании.

РАЗВИТИЕ ЭЛЕКТРОЭНЕРГЕТИКИ

В рамках реализации строительства значимых объектов энергоснабжения ОАО «НК «Роснефть» в 2014 г. обеспечен ввод в эксплуатацию следующих объектов.

ООО «РН-Юганскнефтегаз»

- ВЛ-110 кВ ГТЭС Приобского м/р — ПС 110 кВ «Парфеновская», что обеспечило снижение



перетоков электроэнергии через сети ОАО «Тюменьэнерго»;

ОАО «Оренбургнефть»

- ВЛ-110 кВ «Южная — Росташинская»;
- ПС 110/35/6 кВ 2х25 МВА «Вахитовская».

ЗАО «Ванкорнефть»

- Обеспечено подключение ПС 110 кВ 2х40 МВА «НПС-1» к Тюменской энергосистеме с набором дополнительной мощности 20 МВт для НПС-1;
- ПС 110/35/10 кВ 2х80 МВА «ЦПС» (вторая очередь);
- ПС 110/35/10 кВ 2х40 МВА «УПСВ-С» (вторая очередь);
- ГПЭС 42 МВт НПС-2.

ООО «РН-Уватнефтегаз»

- ГТЭС 61 МВт Усть-Тегусского м/р (вторая очередь).

РАСПРЕДЕЛЕНИЕ ЭНЕРГОПОТРЕБЛЕНИЯ В 2014 Г. ПО НАПРАВЛЕНИЯМ ПРОИЗВОДСТВЕННОЙ ДЕЯТЕЛЬНОСТИ



- 57% Добыча нефти и газа
- 33% Переработка нефти
- 9% Нефтехимия и газопереработка
- 1% Нефтепродуктообеспечение
- 1% Сервис

ФАКТИЧЕСКАЯ ЭКОНОМИЯ ТОПЛИВНО-ЭНЕРГЕТИЧЕСКИХ РЕСУРСОВ В 2014 Г.



- 70,5% Добыча нефти и газа
- 27,8% Переработка нефти
- 0,8% Нефтехимия и газопереработка
- 0,6% Нефтепродуктообеспечение
- 0,3% Нефтесервис



ЛОКАЛИЗАЦИЯ ТЕХНИКИ И ТЕХНОЛОГИЙ

«...СЕГОДНЯ В РОССИЙСКОМ ТЭКЕ, НА ТРАНСПОРТЕ ЗАПУСКАЮТСЯ МАСШТАБНЫЕ ПРОЕКТЫ, И НАШИ ПЛАНЫ ПО ВВОДУ НОВЫХ СУДОСТРОИТЕЛЬНЫХ МОЩНОСТЕЙ ДОЛЖНЫ БЫТЬ СИНХРОНИЗИРОВАНЫ С ИНВЕСТИЦИОННЫМИ ПРОГРАММАМИ КРУПНЕЙШИХ РОССИЙСКИХ КОМПАНИЙ-ЗАКАЗЧИКОВ.

ИМЕННО ПОЭТОМУ В РАЗВИТИИ ДАЛЬНЕВОСТОЧНОГО ЦЕНТРА СУДОСТРОЕНИЯ АКТИВНО УЧАСТВУЕТ «РОСНЕФТЬ» И НЕКОТОРЫЕ ДРУГИЕ НАШИ КОМПАНИИ. У НИХ ЕСТЬ СЕРЬЕЗНЫЕ ПЛАНЫ ПО ЗАГРУЗКЕ ВЕРФИ В ЧАСТИ ВЫПУСКА НЕФТЯНЫХ ПЛАТФОРМ И ПРОИЗВОДСТВА СУДОВ СНАБЖЕНИЯ».

ПРЕЗИДЕНТ РОССИЙСКОЙ ФЕДЕРАЦИИ В. В. ПУТИН, ВЫСТУПЛЕНИЕ НА СОВЕЩАНИИ ПО ВОПРОСУ СОЗДАНИЯ СУДОСТРОИТЕЛЬНОГО КОМПЛЕКСА НА ДАЛЬНЕМ ВОСТОКЕ, ВЛАДИВОСТОК, НОЯБРЬ 2014 Г.

ЛОКАЛИЗАЦИЯ ТЕХНИКИ И ТЕХНОЛОГИЙ

СТРАТЕГИЧЕСКАЯ ЦЕЛЬ РАБОТЫ ОАО «НК «РОСНЕФТЬ» ПО ЛОКАЛИЗАЦИИ ТЕХНИКИ И ТЕХНОЛОГИЙ – ОБЕСПЕЧИТЬ РЕАЛИЗАЦИЮ СТРАТЕГИЧЕСКИХ ПРИОРИТЕТОВ КОМПАНИИ ПО ЭФФЕКТИВНОЙ РАЗРАБОТКЕ РЕСУРСНОЙ БАЗЫ «РОСНЕФТИ» С МАКСИМАЛЬНОЙ ДОХОДНОСТЬЮ ДЛЯ ВСЕХ АКЦИОНЕРОВ И МИНИМАЛЬНЫМ ВОЗДЕЙСТВИЕМ НА ОКРУЖАЮЩУЮ СРЕДУ.

ПРОМЫШЛЕННЫЙ И СУДОСТРОИТЕЛЬНЫЙ КЛАСТЕР НА ДАЛЬНЕМ ВОСТОКЕ

Консорциумом компаний ОАО «НК «Роснефть» и АО «Газпромбанк» на Дальнем Востоке Российской Федерации создается промышленный и судостроительный кластер на базе ОАО «Дальневосточный центр судостроения и судоремонта» (далее — ОАО «ДЦСС»), ядром которого станет новый судостроительный комплекс «Звезда» в г. Большой Камень.

В рамках подготовительного этапа реализации формирования кластера 21.07.2014 издан Указ Президента Российской Федерации «О развитии судостроения на Дальнем Востоке», согласно которому Правительству Российской Федерации поручено в 12-месячный срок обеспечить проведение мероприятий, перечисленных в Указе, включая продажу акций ОАО «ДЦСС» и акций ОАО «ЗО СРЗ» консорциуму компаний ОАО «НК «Роснефть» и АО «Газпромбанк».

ВНЕДРЕНИЕ И ЛОКАЛИЗАЦИЯ ЭНЕРГОЭФФЕКТИВНОГО ПРОИЗВОДСТВА

ОАО «НК «Роснефть» ведется интенсивная работа по развитию промышленных кластеров РФ, в том числе с привлечением зарубежных партнеров. Для поддержки развития направления локализации в 2014 г.

создано совместное предприятие Rig Research Pte. Ltd. с компанией GE (General Electric), которая является одним из мировых лидеров по внедрению энергоэффективных решений в различных отраслях.

ПРИКЛАДНОЙ ИНЖЕНЕРНЫЙ И УЧЕБНЫЙ ЦЕНТР «САПФИР», ДОЧЕРНЕЕ ОБЩЕСТВО RIG RESEARCH PTE. LTD., СП ОАО «НК «РОСНЕФТЬ» И GE, — ЦЕНТР ИНЖЕНЕРНОЙ ПОДДЕРЖКИ ВНЕДРЕНИЯ И ЛОКАЛИЗАЦИИ ПРОИЗВОДСТВА ПЕРЕДОВОГО ЭНЕРГОЭФФЕКТИВНОГО ОБОРУДОВАНИЯ

Инженерной поддержкой внедрения и локализации производства энергоэффективного оборудования компании GE (General Electric) на территории Российской Федерации, займется 100% дочернее общество совместного предприятия — прикладной инженерный и учебный центр «Сапфир», базирующийся в г. Санкт-Петербурге. Специалисты центра на примере одного из стратегических проектов Компании выполнили работы по внедрению энергоэффективных решений на стадии предпроектных работ, которые, как показала предварительная оценка, приводят к снижению совокупной стоимости владения оборудованием и снижению операционных затрат Компании.

«Там, где это необходимо, нужно перенимать и зарубежный опыт, разумеется; входить в технологические альянсы с ведущими мировыми производителями».

**Президент
Российской Федерации
В. В. Путин**

«Согласно планам Компании новый судостроительный комплекс «Звезда» будет ориентирован на постройку судов обслуживающего флота и морской техники в интересах Компании при реализации собственных шельфовых проектов, а также позволит удовлетворить возрастающий спрос на продукцию судостроения со стороны других российских нефтегазовых и судоходных предприятий».

**Председатель Правления
ОАО «НК «Роснефть»
И. И. Сечин — Председатель
Совета директоров «Дальневосточный центр судостроения и судоремонта»**



Судоверфь «Звезда»

Кроме того, в 2014 г. на базе центра совместная программа ОАО «НК «Роснефть» и GE (General Electric) позволила пройти обучение по двум основным направлениям (техническое обучение и развитие лидерских компетенций) более чем 80 сотрудникам, руководителям и техническим специалистам Компании.

В 2015 г. в поддержку проектов локализации Компании центром «Сапфир» планируется проведение сессии технических тренингов по направлениям судостроения, энергоэффективности, монетизации газа, механизированной добычи, внутрискважинных работ и бурения.

СОЗДАНИЕ ПРОМЫШЛЕННОГО КЛАСТЕРА НЕФТЕСЕРВИСНЫХ ПРОИЗВОДСТВ ШЕЛЬФОВЫХ ПРОЕКТОВ В АРКТИЧЕСКОЙ ЗОНЕ РОССИЙСКОЙ ФЕДЕРАЦИИ

ОАО «НК «Роснефть» приступила к разработке концепции

и организационной подготовке создания промышленного кластера нефтесервисных производств шельфовых проектов в арктической зоне Российской Федерации. Промышленный кластер должен стать частью единого комплекса с опорной береговой базой обеспечения арктических шельфовых проектов Компании в пос. Росляково Мурманской области.

Согласно имеющимся планам в состав промышленного кластера войдут следующие объекты:

- многофункциональные сухие доки с батопортами для производства бетонных оснований нефтегазовых добычных платформ и заводов по производству сжиженного природного газа прибрежного базирования;
- площадка по модульной сборке верхних строений платформ;

- завод по производству (сборке) технологических комплексов для подводной добычи нефти и газа;
- прибрежная инфраструктура для стыковки верхних строений и бетонных оснований буровых платформ.

В 2014 г. ОАО «НК «Роснефть» проведены переговоры по приобретению необходимых земельных участков и привлечению технологических партнеров из числа отечественных и зарубежных компаний.



ИННОВАЦИИ И НАУЧНО- ТЕХНИЧЕСКАЯ ДЕЯТЕЛЬНОСТЬ



САМАЯ МАСШТАБНАЯ ЛЕТНЯЯ ЭКСПЕДИЦИЯ
В СЕВЕРНЫХ МОРЯХ ЗА 20 ЛЕТ. ВОССТАНОВЛЕНИЕ
СИСТЕМЫ МЕТЕОНАБЛЮДЕНИЯ В КАРСКОМ МОРЕ.

75 ПОЛУЧЕННЫХ
ПАТЕНТОВ

В РАМКАХ СОЗДАНИЯ СОБСТВЕННЫХ
ТЕХНОЛОГИЙ С ВЫСОКОЙ ДОБАВЛЕННОЙ
СТОИМОСТЬЮ

>170 МЛРД
РУБ.

ОБЪЕМ ЗАТРАТ НА
ИННОВАЦИИ В 2014 Г.

НАУКА И ИННОВАЦИИ

В СОВРЕМЕННОМ МИРЕ УРОВЕНЬ ТЕХНОЛОГИЧЕСКОГО РАЗВИТИЯ ЯВЛЯЕТСЯ ОДНИМ ИЗ ОСНОВНЫХ ФАКТОРОВ КОНКУРЕНТОСПОСОБНОСТИ И ЗАЛОГОМ УСТОЙЧИВОГО РАЗВИТИЯ КОМПАНИИ.

Инновационная деятельность «Роснефти» направлена на создание и внедрение новейших технологий для достижения следующих целей:

- Блок «Разведка и добыча»:
 - восполнение запасов углеводородов на уровне не менее 100% от текущей добычи;
 - увеличение коэффициента извлечения углеводородов на новых месторождениях, разработка системных мер по увеличению нефтегазоотдачи на разрабатываемых месторождениях;
 - обеспечение эффективного использования попутного газа — 95%;
 - разработка технологий экономически эффективного вовлечения в разработку и использования нетрадиционных и трудноизвлекаемых запасов углеводородов.
- Блок «Переработка»:
 - повышение глубины переработки нефти;
 - внедрение новых технологий переработки тяжелых остатков, нефтегазохимии;
 - разработка собственных катализаторов (импортозамещение).

Для выполнения данных задач в НК «Роснефть» реализуется Программа инновационного развития (утверждена решением

>170

МЛРД РУБ. — ОБЪЕМ ЗАТРАТ НА ИННОВАЦИИ КОМПАНИИ В 2014 Г. ЭТО НА 15% БОЛЬШЕ, ЧЕМ В 2013 Г.

33,2

МЛРД РУБ. — ОБЪЕМ ЗАТРАТ НА НИОКР В 2014 Г.

заседания Совета директоров № 34 от 01.04.2011, соответствующая требованиям нормативно-правовых и планово-программных документов национального, регионального и корпоративного уровней.

Программа состоит из следующих основных блоков:

- целевые инновационные проекты;
- целевые программы модернизации и повышения эффективности производства;

- мероприятия по совершенствованию инновационной деятельности.

Все запланированные мероприятия на 2014 г. выполнены.

ЦЕЛЕВЫЕ ИННОВАЦИОННЫЕ ПРОЕКТЫ

В отчетном г. был продолжен рост патентной активности, уделяется особое внимание внедрению полученных результатов НИОКР и закреплению прав на интеллектуальную собственность. По итогам реализации целевых инновационных проектов в 2014 г. Компанией подано 65 заявок на получение охранных документов, в том числе 4 международных.

В 2014 г. количество полученных за год патентов увеличилось в 1,4 раза, до 75 единиц. Компания уделяет особое внимание внедрению полученных результатов НИОКР и закреплению прав на интеллектуальную собственность.

ФИНАНСИРОВАНИЕ НИОКР, МЛРД РУБ.

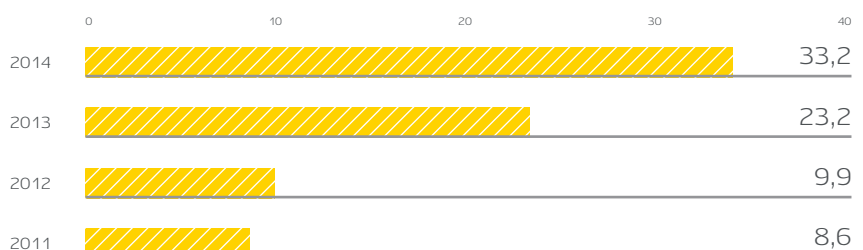

x4

УВЕЛИЧЕНИЕ ФИНАНСИРОВАНИЯ НИОКР С 2011 Г.



Экспедиция «Кара-лето-2014» стала самой масштабной летней экспедицией в северных морях со времен распада СССР

СОЗДАНИЕ СОБСТВЕННЫХ ТЕХНОЛОГИЙ С ВЫСОКОЙ ДОБАВЛЕННОЙ СТОИМОСТЬЮ

Разведка и добыча

- В рамках освоения арктического шельфа Арктическим научно-проектным центром проведены 2 масштабные экспедиционные работы — «Кара-Зима-2014» и «Кара-Лето-2014».

Использованы уникальные технологические решения, такие как радиолокационный зонд для бесконтактного измерения толщины ледяных образований. В ходе экспедиции «Кара-Лето-2014», установив современную автоматическую станцию на острове Уединения, Компания

полностью восстановила систему метеонаблюдений в Карском море.

Особое внимание было уделено биологическим исследованиям, в том числе мониторингу ареала обитания морских млекопитающих и птиц.

Кроме этого, с целью исследований перспективных зон для обнаружения углеводородов проведены опережающие геохимические исследования в акваториях морей Лаптевых и Чукотском.

- В рамках реализации проекта по разработке технологии освоения низкопроницаемых газовых залежей Турона выполнена масштабная программа исследовательских и опытно-промышленных работ при

участии шести корпоративных НИПИ и ведущих сервисных предприятий отрасли.

РАЗРАБОТАНА НОВАЯ ТЕХНОЛОГИЯ ОСВОЕНИЯ НИЗКОПРОНИЦАЕМЫХ ГАЗОВЫХ ЗАЛЕЖЕЙ ТУРОНА, ПОДАНЫ ТРИ ЗАЯВКИ НА ПАТЕНТ, РАЗРАБОТАНЫ ДЕВЯТЬ ТЕХНОЛОГИЧЕСКИХ ИНСТРУКЦИЙ, НАПРАВЛЕННЫХ НА ПОВЫШЕНИЕ ЭФФЕКТИВНОСТИ ЭКСПЛУАТАЦИИ И ДАЛЬНЕЙШЕЕ ИССЛЕДОВАНИЕ ЗАЛЕЖИ

КОЛИЧЕСТВО ПОЛУЧЕННЫХ ПАТЕНТОВ И ПОДАННЫХ ЗАЯВОК НА ИЗОБРЕТЕНИЯ И ПОЛЕЗНЫЕ МОДЕЛИ, А ТАКЖЕ СВИДЕТЕЛЬСТВ О ГОС. РЕГИСТРАЦИИ ПРОГРАММНЫХ ПРОДУКТОВ

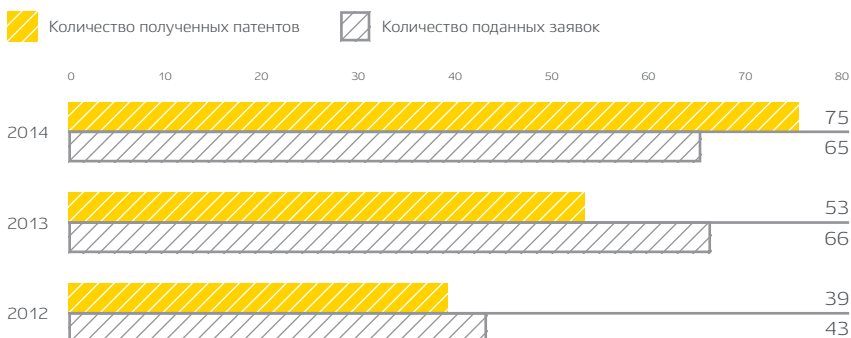



В производственной лаборатории

- Впервые в России на Туроне завершена строительством скважина с проведением многостадийного ГРП, по результатам испытаний ее дебит превысил 200 тыс. куб. м/сут (Харампурское месторождение, ООО «РН-Пурнефтегаз»). Разработанная технология легла в основу проектно-технологической документации и позволит вовлечь в рентабельную разработку более 770 млрд куб. м запасов газа в НК «Роснефть».
- Совместно с фондом «Национальное интеллектуальное развитие» и Московским государственным университетом (МГУ) им. М. В. Ломоносова инициированы и успешно реализуются проекты по разработке новой технологии подготовки попутного нефтяного газа (ПНГ) и новых типов сенсоров для создания системы дистанционного мониторинга взрывоопасных объектов, системы экологического контроля и контроля качества продукции предприятий ОАО «НК «Роснефть».
 - Новая технология подготовки ПНГ основана на разработанном в МГУ новом методе газоразделения с использованием капиллярной конденсации газов в парах неорганических мембран. В случае успешного завершения проекта ОАО «НК «Роснефть» будет обладать собственной технологией осушки ПНГ, обеспечивающей
 - существенное снижение капитальных вложений и эксплуатационных затрат по сравнению с аналогами.
 - Разработка новых типов сенсоров направлена на повышение безопасности функционирования опасных производственных объектов ОАО «НК «Роснефть», обеспечение максимального качества продукции нефтепереработки и соответствия предприятий установленным экологическим нормам. В случае успешного завершения проекта будут существенно улучшены качество и эффективность систем безопасности и экологического контроля на производственных объектах Компании.
 - Разработана и построена в 2014 г. на площадке Правдинской компрессорной станции ООО «РН-Юганскнефтегаз» установка подготовки газа на основе 3S-сепарации производительностью 160 млн куб. м/год для ввода в эксплуатацию начиная с 2015 г. с целью обеспечения поставок газа требуемого качества для собственных нужд ООО «РН-Юганскнефтегаз» и потребления в поселке городского типа Пойковский.
 - Эксплуатация установки также обеспечит выработку из попутного газа 11 тыс. куб. м стабильного газоконденсата в год, который будет реализовываться сторонним потребителям по рыночным ценам.
- Уникальность разработанной установки выражена в применении технологии очистки (3S-сепарации) попутного нефтяного газа, основой которой является низкотемпературный сверхзвуковой сепаратор газа, конструкция которого основана на использовании достижений современной аэродинамики.
- В ОАО «Самаранефтегаз» проведены успешные опытно-промышленные испытания опытных образцов оборудования одновременной раздельной добычи на основе компоновки электроцентробежных (ЭЦН) и штанговых глубинных насосов (ШГН) и одновременной раздельной закачки, даны рекомендации для дальнейшего внедрения данного оборудования по Компании. Потенциал внедрения данных технологий в Компании — 20–30 скважин в год с дополнительной добычей нефти около 150 тыс. т/год.
 - С использованием разработанного в рамках целевого инновационного проекта программного обеспечения «РН-КИН» создано более 150 гидродинамических моделей по 21 месторождению ООО «РН-Юганскнефтегаз», ООО «РН-Пурнефтегаз», ООО «РН-Северная нефть», которые были успешно использованы при защите проектно-технической документации, проектных заданий и технико-экономического обоснования коэффициента извлечения

нефти в Центральной комиссии по разработке запасов и Государственном комитете по запасам.

- Завершен целевой инновационный проект по созданию алгоритмов, методик и программных модулей, по результатам которого был создан программный комплекс «РН-КИН» для проектирования разработки месторождений. В рамках внедрения ПК «РН-КИН» в активы Компании заключены лицензионные договоры с 13 дочерними обществами Компании на общую сумму 97,15 млн руб. В целях поддержки программы обучения молодых специалистов передана неисключительная лицензия на ПК «РН-КИН» в ФГБОУ ВПО «Самарский государственный технический университет» на льготных условиях.

150

**ГИДРОДИНАМИЧЕСКИХ
МОДЕЛЕЙ
ПО 21 МЕСТОРОЖДЕНИЮ
С ИСПОЛЬЗОВАНИЕМ
ИННОВАЦИОННОГО
ПРОГРАММНОГО ОБЕСПЕЧЕНИЯ**

НЕФТЕПЕРЕРАБОТКА И НЕФТЕХИМИЯ

В структуру инновационного блока Компании входит общество с ограниченной ответственностью «Объединенный центр исследований и разработок» (ООО «РН-ЦИР») — Корпоративный центр нового поколения ОАО «НК «Роснефть», выполняющий прикладные технические исследования и разработки для нефтегазового сектора Компании. Центр оснащен на высочайшем современном уровне, а гибкая инфраструктура обеспечивает быстрое наращивание исследовательских мощностей центра в области коммерческих исследований и разработок в соответствии с новыми задачами, выдвигаемыми ОАО «НК «Роснефть».

С 19.10.2012 ООО «РН-ЦИР» является одним из ключевых участников ИЦ «Сколково» с приоритетным

направлением деятельности в области энергоэффективности и энергосбережения.

В 2014 г. Корпоративным центром ООО «РН-ЦИР» успешно проведены научно-исследовательские и опытно-конструкторские работы со следующими ключевыми результатами.

Переработка газа в жидкое топливо (GTL)

- Разработан высокопроизводительный катализатор синтеза Фишера — Тропша для осуществления переработки природного/попутного газа в компоненты топлив и нефтепродуктов с высокой добавленной стоимостью непосредственно на месторождениях ОАО «НК «Роснефть» с использованием блочно-модульных установок (компактный вариант — GTL 1.5).

Выпущена опытно-промышленная партия катализатора синтеза Фишера — Тропша.

- Разработан катализатор и способ осуществления процесса ароматизации метана (GTL 2.0). Важным преимуществом данной технологии является утилизация природного и попутного нефтяного газов в ценные химические продукты без значительных дополнительных затрат на производство синтез-газа (аналогов данного процесса не существует).

СИНТЕТИЧЕСКИЕ МАСЛА

- Масштабированы до пилотной мощности (~20 т/год) разработанные ранее лабораторные технологии получения альдегидов C4 из пропилена путем гидроформилирования на родиевых катализаторах. Данный проект направлен на получение серии пластификаторов полимеров и базовых синтетических эфирных масел широкого спектра использования, пригодных для эксплуатации теплонапряженных изделий, авиационной и морской техники, в том числе в условиях Арктики.
- Разработана технология получения синтетических высокоиндексных низкозастывающих базовых масел — компонентов моторных, вакуумных,

Проекты альтернативной энергетики

В рамках изучения альтернативной энергетики Компания совместно с Институтом биохимической физики им. Н. М. Эммуэля РАН и МГУ им. М. В. Ломоносова проводит комплекс фундаментальных и технологических исследований по разработке и совершенствованию тонкопленочных металл-оксидных солнечных элементов 3-го поколения. Получены 2 патента на изобретения «Двухсторонний солнечный фотопреобразователь» и «Тандемный солнечный фотопреобразователь». На исследовательских стендах в г. Москве и г. Сочи, разработанных в рамках сотрудничества с РАН, проведен комплекс метрологических исследований солнечной активности и эффективности преобразования солнечной энергии в зависимости от времени года и погодных условий.

Конечной задачей проекта является разработка технологии производства солнечных элементов и панелей нового типа, отличающихся от аналогов в 2–3 раза более низкой стоимостью при сравнимых показателях эффективности преобразования энергии.



компрессорных, трансмиссионных масел, а также гидравлических масел для авиации и ракетно-космической техники.

- Разработана лабораторная технология получения глубокодеароматизированных белых масел и лабораторная технология получения низкозастывающих основ масел. Проект нацелен на создание собственных технологий получения смазочных материалов с высокой добавочной стоимостью: белых масел медицинского и технического назначения, а также арктических смазочных материалов для обеспечения работоспособности машин и техники в условиях Арктики и Крайнего Севера. Внедрение результатов проекта позволит значительно снизить импортозависимость по стратегически важным материалам.

КАТАЛИЗАТОРЫ НЕФТЕПЕРЕРАБОТКИ

Одной из наиболее актуальных задач технологического развития ОАО «НК «Роснефть» является создание технологий производства конкурентоспособных катализаторов и цеолитов для процессов нефтепереработки, адаптированных к условиям заводов ОАО «НК «Роснефть».

В настоящее время разработаны составы и способы приготовления:

- катализатора изодепарафинизации дизельных фракций;
- катализаторов высокотемпературного гидрофинишинга гидроочищенных низкозастывающих дизельных фракций для получения дизельных топлив для холодного и арктического климата;
- катализатора гидроочистки дизельных фракций;
- носителей катализаторов гидрооблагораживания вакуумных газойлей.

Разработан катализатор циклизации нормальных алканов в нафтеновые и ароматические углеводороды — компоненты топлив и масел.

108

УСПЕШНЫХ ИСПЫТАНИЙ ЭФФЕКТИВНЫХ ТЕХНОЛОГИЙ В 2014 Г.

2

МЛН Т НЕФТИ ДОПОЛНИТЕЛЬНОЙ ДОБЫЧИ В РЕЗУЛЬТАТЕ ВНЕДРЕНИЯ НОВЫХ ТЕХНОЛОГИЙ

1,8

МЛРД РУБ. — ЭКОНОМИЧЕСКИЙ ЭФФЕКТ ОТ ВНЕДРЕНИЯ НОВЫХ ТЕХНОЛОГИЙ

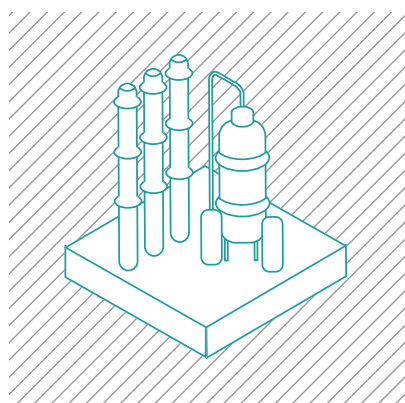

СОЗДАНИЕ ТЕХНОЛОГИЙ ПРОИЗВОДСТВА КАТАЛИЗАТОРОВ И ЦЕОЛИТОВ НЕФТЕПЕРЕРАБОТКИ, ПОЗВОЛЯЮЩЕЕ ПРОВЕСТИ ИМПОРТОЗАМЕЩЕНИЕ ЗАРУБЕЖНЫХ КАТАЛИЗАТОРОВ И УВЕЛИЧИТЬ ВЫХОД ТОВАРНОЙ ПРОДУКЦИИ, ОТВЕЧАЮЩЕЙ СОВРЕМЕННЫМ ЭКСПЛУАТАЦИОННЫМ И ЭКОЛОГИЧЕСКИМ ТРЕБОВАНИЯМ

Разработан катализатор на основе алюмофосфатного цеолита для получения низкозастывающих топлив и изопарафиновых масел.

ПОЛИМЕРНЫЕ МАТЕРИАЛЫ

- Разработаны составы композиционных материалов нового поколения на основе полидициклопентадиена (ПДЦПД) с различными неорганическими наполнителями. Разработанные композиты в зависимости от типа наполнителя демонстрируют широкий диапазон эксплуатационных характеристик. Для использования в Компании в изделиях в нефтедобывающем оборудовании, хранении и транспортировке УВ-сырья (баллоны, трубы, большие емкости).

АДАПТАЦИЯ И ВНЕДРЕНИЕ ПЕРЕДОВЫХ ТЕХНОЛОГИЙ В 2014 Г.

В рамках деятельности по привлечению в Компанию перспективных эффективных технологий, разработанных отечественными и иностранными компаниями, в 2014 г. была организована работа по испытаниям, адаптации и внедрению новых технологий в рамках проектов Системы новых технологий (СНТ) и Программы опытно-промышленных испытаний (ОПИ).

В 2014 г. в 13 дочерних предприятиях завершены испытания 26 технологий в рамках проектов СНТ и 92 технологий — в рамках проектов ОПИ.

- В рамках проектов СНТ в 2014 г. проведено 76 испытаний, в ходе которых получено 22,6 тыс. т дополнительной добычи нефти и получено сокращение затрат 65,6 млн руб.
- В рамках опытно-промышленных испытаний реализовывались 138 проектов по 7 направлениям, в 2014 г. завершены испытания по 92 проектам опытно-промышленных испытаний. Дополнительная добыча нефти от испытаний — 57,6 тыс. т и сокращение затрат — 204,2 млн руб.



Новокуйбышевский НПЗ

ДЕНЕЖНЫЙ ПОТОК В РАЗРЕЗЕ ПОРТФЕЛЕЙ ПРОЕКТОВ СНТ ПО АМ

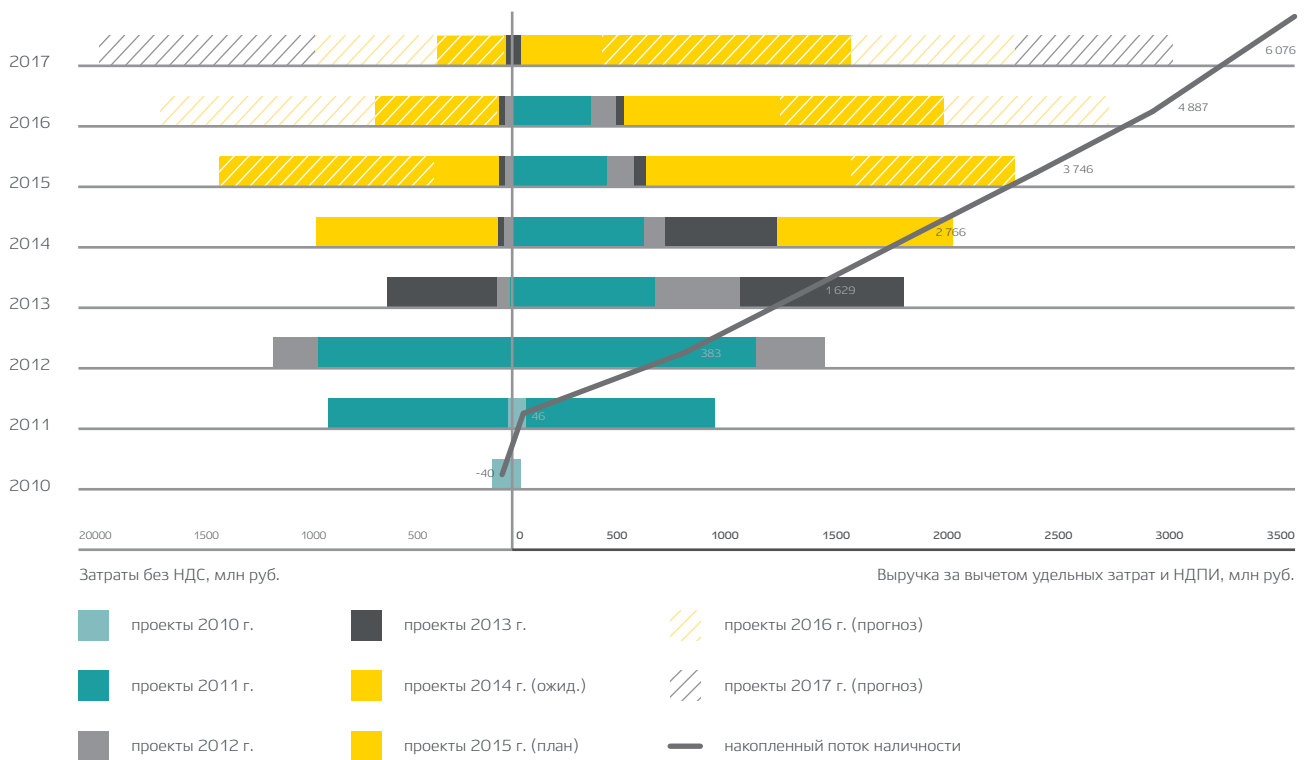

СОЦИАЛЬНАЯ ОТВЕТСТВЕН- НОСТЬ

ОАО «НК «РОСНЕФТЬ» – ОДИН ИЗ ЛУЧШИХ РАБОТОДАТЕЛЕЙ В СТРАНЕ.

В 2014 Г. ЗАТРАТЫ КОМПАНИИ НА СОЗДАНИЕ ОПТИМАЛЬНЫХ УСЛОВИЙ ТРУДА НА ПРОИЗВОДСТВЕ, ОХРАНУ ЗДОРОВЬЯ И ПОДДЕРЖКУ ЗДОРОВОГО ОБРАЗА ЖИЗНИ СОСТАВИЛИ ОКОЛО 17,8 МЛРД РУБ.

КОМПАНИЯ ПОДДЕРЖИВАЕТ ВЫСОКИЕ СТАНДАРТЫ СОЦИАЛЬНОЙ ЗАЩИТЫ СОТРУДНИКОВ.

> **3** ТРЛН
РУБ.

НАЛОГОВЫЕ ПЕРЕЧИСЛЕНИЯ
В 2014 Г.

> **36,9** МЛРД
РУБ.

ИНВЕСТИЦИИ В ОСНОВНОЙ КАПИТАЛ,
НАПРАВЛЕННЫЕ НА ОХРАНУ
ОКРУЖАЮЩЕЙ СРЕДЫ

248,9 ТЫС
ЧЕЛОВЕК

СПИСОЧНАЯ ЧИСЛЕННОСТЬ
ПЕРСОНАЛА ОБЩЕСТВ ГРУППЫ
ОАО «НК «РОСНЕФТЬ»

29,8 МЛРД
РУБ.

ОБЩИЕ РАСХОДЫ НА РЕАЛИЗАЦИЮ
СОЦИАЛЬНЫХ ПРОГРАММ

ОХРАНА ТРУДА И ПРОМЫШЛЕННАЯ БЕЗОПАСНОСТЬ

КЛЮЧЕВЫМ ПРИОРИТЕТОМ КОМПАНИИ ЯВЛЯЕТСЯ СОБЛЮДЕНИЕ ВЫСОЧАЙШИХ СТАНДАРТОВ В ОБЛАСТИ ПРОМЫШЛЕННОЙ И ПОЖАРНОЙ БЕЗОПАСНОСТИ, ОХРАНЫ ТРУДА И ОКРУЖАЮЩЕЙ СРЕДЫ.

В своей деятельности Компания руководствуется следующими принципами:

- абсолютная приоритетность жизни и здоровья людей;
- сохранение благоприятной окружающей среды и биологического разнообразия;
- приоритетность предупреждающих мер над мерами, направленными на локализацию и ликвидацию последствий опасных событий;
- открытость и достоверность отчетности Компании в сфере промышленной безопасности, охраны труда и окружающей среды.

Ключевыми ориентирами деятельности Компании в области промышленной безопасности, охраны труда и окружающей среды являются:

- отсутствие смертельных случаев, аварий и пожаров на производстве;
- соответствие лучшим мировым отраслевым показателям в области промышленной безопасности, охраны труда и окружающей среды.

В 2014 г., в рамках ключевых ориентиров, в Компании был введен в действие стандарт «Лидерство в области промышленной безопасности и охраны труда», устанавливающий требования к процессу

формирования лидерских качеств в области промышленной безопасности и охраны труда у руководителей всех уровней.

В «Роснефти» функционирует система управления промышленной безопасностью, охраной труда и окружающей среды. Применяемые принципы и подходы в данной области обеспечивают постоянное совершенствование системы управления через принятие результативных решений на всех этапах деятельности, начиная от планирования и внедрения необходимых мероприятий,

завершая мониторингом и оценкой результатов.

Начиная с мая 2006 г. система управления промышленной безопасностью, охраной труда и окружающей среды проходит ежегодный аудит на соответствие требованиям международного стандарта в области экологического менеджмента (ISO 14001:2004) и стандарта в области менеджмента профессионального здоровья и безопасности (OHSAS 18001:2007).

В феврале — мае 2014 г. сертифицирующая организация Bureau Veritas Certification провела очередной надзорный аудит, подтвердив результативность системы управления и ее соответствие требованиям стандартов ISO 14001 и OHSAS 18001.

Разработана и утверждена Президентом Компании долгосрочная Программа повышения культуры безопасности труда и осознанного лидерства в области промышленной безопасности и охраны труда. ОАО «НК «Роснефть» особое внимание уделяет вопросам обеспечения безопасности при осуществлении производственной деятельности.

На плановой основе Компанией разрабатываются и реализуются мероприятия, направленные на предупреждение и снижение количества

5,9

МЛРД РУБ. — ОБЪЕМ ФИНАНСИРОВАНИЯ ОСНОВНЫХ МЕРОПРИЯТИЙ КОМПАНИИ В ОБЛАСТИ ОХРАНЫ ТРУДА В 2014 Г.

12,4

МЛРД РУБ. — ОБЪЕМ ФИНАНСИРОВАНИЯ МЕРОПРИЯТИЙ КОМПАНИИ В ОБЛАСТИ ПРОМЫШЛЕННОЙ БЕЗОПАСНОСТИ В 2014 Г.



Молодые специалисты «Роснефти»

происшествий в производственной среде.

В 2014 г. Компания разработала и ввела в действие Положение Компании «Порядок организации безопасного производства одновременных работ на кустовых площадках скважин, эксплуатируемых Обществами Группы» для организации единого подхода при проведении одновременных работ.

Организован анализ и мониторинг проведения экспертиз промышленной безопасности оборудования, технических устройств, зданий и сооружений опасных производственных объектов Компании.

В 2014 г. разработаны, переработаны и введены в действие ЛНД Компании в области пожарной безопасности:

- инструкция Компании «Организация безопасного проведения огневых работ на объектах Компании»;
- методические указания Компании «Разработка/актуализация планов локализации и ликвидации аварий и пожаров и порядок проведения учебно-тренировочных занятий на автозаправочных станциях и комплексах Компании, не являющихся опасными производственными объектами»;
- положение Компании «Порядок обучения мерам

пожарной безопасности работников Компании»;

- методические указания «Оснащение средствами пожаротушения, пожарной техникой и другими ресурсами для целей пожаротушения объектов Компании».

Организован системный подход контроля исполнения предписаний органов Государственного пожарного надзора МЧС России, в результате которого удалось добиться устранения 98% нарушений требований пожарной безопасности, не требующих затрат на их устранение.

10,8

МЛРД РУБ. — РАСХОДЫ КОМПАНИИ НА ОБЕСПЕЧЕНИЕ ПОЖАРНОЙ БЕЗОПАСНОСТИ ОБЪЕКТОВ В 2014 Г.

1,15

МЛРД РУБ. — РАСХОДЫ НА МЕРОПРИЯТИЯ ПО ПРОТИВОФОНТАННОЙ И РАДИАЦИОННОЙ БЕЗОПАСНОСТИ В 2014 Г.

В результате проделанной работы в 2014 г. на объектах Компании произошло на 19% пожаров меньше, чем в 2013 г., в том числе по причине нарушений правил эксплуатации технологического оборудования количество пожаров и загораний в 2014 г. было снижено на 25% по сравнению с 2013 г., и в 2 раза уменьшилось количество произошедших пожаров на автотранспорте.

В результате анализа причин системного характера разработаны и направлены в Общества Группы планы мероприятий по профилактике нарушений, связанных с отступлением от правил эксплуатации и монтажа электрооборудования, что позволило в 2014 г. на 40% снизить количество пожаров от этого вида причин.

В соответствии с Графиком учений по ликвидации аварий и пожаров на объектах дочерних обществ на 2014 г., утвержденным Председателем Правления Компании, было запланировано проведение 418 плановых учений.

Всего в 2014 г. зарегистрировано проведение 420 учений, в том числе комплексных — 97, тактико-специальных — 177, командно-штабных — 146. Всего в учениях было задействовано 20 526 работников Компании, подрядных организаций и аварийно-спасательных формирований.



ОХРАНА ОКРУЖАЮЩЕЙ СРЕДЫ — ИТОГИ 2014 Г.

В «РОСНЕФТИ» ФУНКЦИОНИРУЕТ ИНТЕГРИРОВАННАЯ СИСТЕМА УПРАВЛЕНИЯ ПРОМЫШЛЕННОЙ БЕЗОПАСНОСТЬЮ, ОХРАНОЙ ТРУДА И ОКРУЖАЮЩЕЙ СРЕДЫ.



ОАО «Ванкорнефть»

РАЗВИТИЕ СИСТЕМЫ УПРАВЛЕНИЯ ЭКОЛОГИЧЕСКОЙ БЕЗОПАСНОСТЬЮ — ИТОГИ 2014 Г.

В 2014 г. Советом директоров Компании установлена стратегическая цель в области охраны окружающей среды — достижение признанного лидерства в сфере экологической безопасности среди мировых нефтегазовых компаний в период до 2030 г. — и определены целевые индикаторы Компании в области охраны окружающей среды до 2018 г.

Для достижения стратегической цели установлены ключевые задачи:

- повышение ответственности и осведомленности в вопросах промышленной безопасности, охраны труда и окружающей среды (ПБОТОС) на всех уровнях управления Компании и стадиях принятия решений;

- внедрение лучших мировых практик в области обеспечения ПБОТОС;
- минимизация негативного воздействия на окружающую среду;
- формирование спроса на ответственные научные разработки по приоритетным экологическим задачам, поиск и внедрение инновационных технологий;
- обеспечение мер по сохранению биоразнообразия и экосистем, в том числе при реализации шельфовых проектов в Арктике.

Деятельность Компании в области ООС осуществляется в соответствии со следующими принципами:

- абсолютного приоритета жизни и здоровья людей;

- сохранения благоприятной окружающей среды и биологического разнообразия;
- приоритета предупреждающих мер над мерами, направленными на локализацию и ликвидацию последствий опасных событий;
- открытости и достоверности отчетности Компании в сфере ПБОТОС.

Интегрированная система управления промышленной безопасностью, охраной труда и окружающей среды (далее — ИСУ ПБОТОС), действующая в Компании с 2006 г., постоянно совершенствуется в целях обеспечения принятия результативных решений в области ПБОТОС на всех этапах деятельности: от планирования и внедрения необходимых мероприятий, мониторинга их эффективности до анализа результатов и корректирующих действий.

Система управления промышленной безопасностью, охраной труда и окружающей среды ежегодно аудирится на соответствие требованиям международного стандарта в области экологического менеджмента (ISO 14001:2004) и стандарта в области менеджмента профессионального здоровья и безопасности (OHSAS 18001:2007).

В 2014 г. сертифицирующей организацией бюро «Веритас» — в 9 дочерних обществах и центральном аппарате Компании проведен очередной надзорный аудит соответствия ИСУ ПБОТОС международным стандартам ISO 14001 и OHSAS 18001. По

его результатам подтверждена результативность и отмечены сильные стороны системы управления.

В целях повышения лидерства и ответственности в вопросах ПБОТОС действует трехуровневая система управления промышленной и экологической безопасностью (корпоративное управление, управление по бизнес-направлениям, управление на уровне дочерних обществ). В 2014 г. созданы структурные подразделения по вопросам ПБОТОС по бизнес-направлениям (разведка и добыча, нефтепереработка и нефтехимия, коммерция и логистика, газовый блок).

Трехуровневая структура управления вопросами ПБОТОС позволит повысить эффективность мониторинга, поиска и внедрения лучших мировых практик и инновационных технологий в области обеспечения ПБОТОС, усилить контроль за реализацией мероприятий по снижению негативного воздействия деятельности Компании на окружающую среду.

Соблюдение требований природоохранного законодательства

В целях обеспечения соблюдения требований природоохранного

Развитие сотрудничества с органами государственной власти и общественными экологическими организациями

В развитие положений Декларации об охране окружающей среды и сохранении биологического разнообразия при разведке и разработке минеральных ресурсов арктического континентального шельфа РФ (подписанной компаниями-партнерами ExxonMobil, Eni и Statoil) в 2014 г. Компанией подписаны:

- соглашение с Министерством Российской Федерации по делам гражданской обороны, чрезвычайным ситуациям и ликвидации последствий стихийных бедствий (МЧС России) о сотрудничестве в области обеспечения безопасности населения и территорий при осуществлении деятельности, связанной с освоением углеводородных ресурсов в территориальном море Российской Федерации и на континентальном шельфе Российской Федерации в Арктике;
- соглашение с Министерством транспорта Российской Федерации (Минтранс России) о сотрудничестве при поиске и спасении людей, терпящих бедствие, ликвидации разливов нефти и нефтепродуктов в акватории территориального моря арктической зоны Российской Федерации, арктического континентального шельфа Российской Федерации и в особой экономической зоне Российской Федерации в Арктике;

- соглашения с Межрегиональной общественной организацией «Ассоциация полярников» о сотрудничестве в области обеспечения экологической безопасности в Арктике.

В целях реализации Протокола о намерениях между ОАО «НК «Роснефть» и НО «Всемирный фонд природы» (WWF) России по организации взаимодействия по проведению конструктивного диалога в области охраны окружающей среды, в том числе для защиты белых медведей и других представителей животного мира Арктики (далее — Протокол), проведены:

- совместные рабочие встречи и консультации по вопросам: реализации мероприятий по изучению краснокнижных видов животных, сохранению биоразнообразия и экосистем Арктического региона, защите и спасению животных и птиц при выполнении мероприятий по локализации и ликвидации аварийных разливов нефти на объектах Компании;
- ряд совместных встреч по обмену опытом по практическим вопросам, например, взаимодействию в ходе оценки воздействия на окружающую среду намечаемой хозяйственной и иной деятельности Компании, в том числе на арктическом шельфе, и поиску новых природоохранных технологий;

- международная конференция «Морские млекопитающие Голарктики» (22–27.09.2014 в г. Санкт-Петербурге), организованная Всемирным Фондом дикой природы при поддержке Компании;
- рабочие встречи по обсуждению вопросов сохранения моржей при выполнении хозяйственной деятельности на лицензионных участках Компании на шельфе Арктики в рамках работы Экспертно-консультативной группы по сохранению атлантического вида моржа.

В рамках взаимодействия ОАО НК «Роснефть» и Национального парка «Русская Арктика» Компанией поддержана реализация проекта по созданию системы альтернативного энергоснабжения опорного пункта указанного ООПТ, расположенного вблизи мыса Желания острова Северный архипелага Новая Земля, используя преимущественно солнечную энергию и энергию ветра. Реализация данного проекта позволит способствовать успешному решению задач ФГБУ «Национальный парк «Русская Арктика» в вопросах сохранения природных комплексов и объектов Российской Арктики, имеющих особую экологическую, историческую и эстетическую ценность.





Проведение полевых съемок и наблюдений за млекопитающими

законодательства в Компании функционирует многоуровневая система внутреннего производственного контроля, которая обеспечивает своевременное предупреждение, выявление, пресечение нарушений природоохранных требований, планирование мероприятий по устранению выявляемых нарушений и их устранение.

Соблюдение природоохранных требований является одной из приоритетных задач и при работах на шельфе. Так, бурение поисково-оценочной скважины «Университетская-1» на лицензионном участке «Восточно-Приновоземельский-1» в Карском море в рамках совместного проекта с компанией «ЭксонМобил» в 2014 г. проведено с абсолютным соблюдением всех технологических и экологических требований.

Скважина бурилась в условиях открытой воды в 250 километрах от материковой части Российской Федерации. Глубина моря в точке бурения составляет 81 метр, глубина на вертикальной скважины — 2113 метров. При подготовке к такому бурению были проведены детальные исследования состояния окружающей среды: погодных условий, состояния льдов, их движения, особенностей животного мира, в том числе в 2014 г.:

- в рамках программы производственного экологического контроля и мониторинга выполнены две полевые съемки в районе бурения с использованием научно-исследовательского судна, а также необходимые инструментальные исследования на борту буровой платформы, в том числе отбор проб и анализ

морской воды, донных отложений и атмосферного воздуха;

- проведены наблюдения за морскими млекопитающими при проведении сейсморазведочных работ и инженерно-геологических изысканий на лицензионных участках «Восточно-Приновоземельский-1», «Восточно-Приновоземельский-2», «Восточно-Приновоземельский-3».

122,6

МЛРД РУБ. — ФИНАНСИРОВАНИЕ МЕРОПРИЯТИЙ СОГЛАСНО ПРОГРАММАМ ПО ОХРАНЕ И ВОССТАНОВЛЕНИЮ ПРИРОДЫ НА ТЕРРИТОРИИ ХАНТЫ-МАНСЬСКОГО АВТОНОМНОГО ОКРУГА

» 1,7

МЛРД РУБ. — ОБЩИЕ ЗАТРАТЫ НА ВЫПОЛНЕНИЕ МЕРОПРИЯТИЙ ПО ЛИКВИДАЦИИ НАКОПЛЕННОГО ЭКОЛОГИЧЕСКОГО УЩЕРБА В 2014 Г.

Все работы реализованы на основании положительных заключений государственной экологической экспертизы, в строгом соответствии с полученной нормативно-разрешительной документацией и с соблюдением экологических лицензионных требований, предъявляемых к недропользователю (читайте в разделе «Развитие шельфовых проектов», стр. 66).

Реализация программ в области охраны окружающей среды

Дочерними Обществами Группы, расположенными в ХМАО-Югре, разработаны и согласованы с территориальными органами экологического надзора программы природоохранных и природовосстановительных мероприятий на 2015–2019 гг., включающие в себя:

- работы по строительству, реконструкции, капитальному ремонту трубопроводов и площадочных

РЕАЛИЗАЦИЯ ПРОГРАММЫ ПО ЛИКВИДАЦИИ НАКОПЛЕННОГО ЭКОЛОГИЧЕСКОГО УЩЕРБА В 2014 Г.

№	Наименование ДО	2014	
		га	млн руб.
РЕКУЛЬТИВАЦИЯ НЕФТЕЗАГРЯЗНЕННЫХ ЗЕМЕЛЬ			
1	ООО «РН-Юганскнефтегаз»	59,2	41,8
2	ООО «РН-Ставропольнефтегаз»	3,5	1,3
3	ООО «РН-Краснодарнефтегаз»	2,7	6,4
4	ООО «РН-Пурнефтегаз»	4,7	1,9
5	ООО «РН-Сахалинморнефтегаз»	5,4	7,6
ИТОГО		75,5	59,0
№	Наименование ДО	2014	
		тыс. куб. м	млн руб.
ПЕРЕРАБОТКА НЕФТЕШЛАМА			
1	ООО «РН-Юганскнефтегаз»	92	279
2	ООО «РН-Ставропольнефтегаз»	10	36
3	ООО «РН-Краснодарнефтегаз»	12	54,6
4	ООО «РН-Сахалинморнефтегаз»	26	170,5
ИТОГО		140	540,1
ПЕРЕРАБОТКА БУРОВОГО ШЛАМА			
1	ООО «РН-Юганскнефтегаз»	538	1091
2	ООО «РН-Пурнефтегаз»	14	52
ИТОГО		552	1143

ПОКАЗАТЕЛИ ДЕЯТЕЛЬНОСТИ КОМПАНИИ В СФЕРЕ ООС

Показатель	Единица измерения	2013	2014
Инвестиции в основной капитал, направляемые на охрану окружающей среды	млн руб.	36 843	36 930
Текущие затраты на охрану окружающей среды	млн руб.	16 986	22 045

объектов производственной инфраструктуры;

- мероприятия по рекультивации нефтезагрязненных земель;
- мероприятия в области обращения с отходами производства;
- мероприятия по ликвидации объектов накопленного экологического ущерба;
- другие организационно-технические мероприятия, направленные на обеспечение экологической безопасности на территории хозяйственной деятельности дочерних обществ.

Общий объем финансирования мероприятий, предусмотренных данными программами в период 2015–2019 гг., составит 122,6 млрд руб.

Помимо мероприятий по обеспечению экологической безопасности

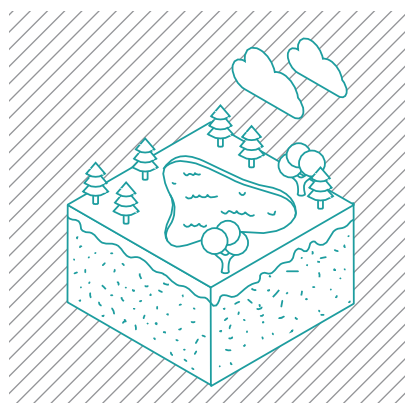

~37

МЛРД РУБ. – ОБЪЕМ КАПИТАЛЬНЫХ ВЛОЖЕНИЙ В ОБЛАСТИ ОХРАНЫ ОКРУЖАЮЩЕЙ СРЕДЫ И РАЦИОНАЛЬНОГО ПРИРОДОПОЛЬЗОВАНИЯ В 2014 Г.

при текущей хозяйственной деятельности, Компанией с 2010 г. реализуется корпоративная программа по ликвидации накопленного экологического ущерба.

Общие затраты на выполнение мероприятий по ликвидации накопленного экологического ущерба в 2014 г. составили 1 742 млн руб.

В результате реализации Программы по ликвидации накопленного экологического ущерба в 2014 г. полностью ликвидированы шламовые амбары «исторического наследия» на территории деятельности ООО «РН-Пурнефтегаз».

В 2014 г. объем капитальных вложений в области охраны окружающей среды и рационального природопользования сохранился на уровне прошлого года и составил 36 930 млн руб.



Ключевые мероприятия в области охраны окружающей среды

В рамках реализации долгосрочных целевых экологических программ (далее — ЦЭП) в 2014 г. выполнены природоохранные мероприятия, направленные на комплексное снижение негативного воздействия на окружающую среду, среди которых необходимо отметить следующее.

ООО «РН-Юганскнефтегаз» проведена работа по разработке, согласованию проектной документации и строительству (реконструкции) полигонов на Мало-Балыкском (II очередь), Асомкинском, Южно-Сургутском и Мамонтовском месторождениях. Общество приступило к проектированию нового полигона на Приразломном месторождении. Введены в эксплуатацию канализационно-очистные сооружения на дожимной насосной станции Угутского месторождения. Финансирование по объектам ЦЭП в 2014 г. составило 54,9 млн руб.

ООО «РН-Ставропольнефтегаз» завершено строительство и введена в эксплуатацию система утилизации подтоварной воды на месторождении Белозерское, основным назначением которой является прекращение сброса на рельеф местности пластовых и сточных вод, образующихся в процессе производственной деятельности на Белозерско-Нефтекумском участке недр. Полная стоимость объекта составила 403,3 млн руб.

ООО «РН-Сахалинморнефтегаз» завершено строительство и введены в эксплуатацию очистные сооружения на месторождении Катангли, основным назначением которых является предотвращение загрязнения водных объектов поверхностными нефтезагрязненными стоками с территории месторождения. Общая стоимость объекта составила 616,5 млн руб.

ОАО «Грознефтегаз» проведена работа по разработке и согласованию проектной документации на строительство полигона для утилизации и переработки нефтесодержащих отходов на месторождении Хаян-Корт. Финансирование по данному объекту в 2014 г. составило 12,0 млн руб.

В целях снижения негативного воздействия на окружающую среду

в рамках четырехстороннего соглашения (ОАО «НК «Роснефть», Федеральная антимонопольная служба, Федеральное агентство по техническому регулированию и метрологии, Федеральная служба по экологическому, технологическому и атомному надзору) на предприятиях Компании по нефтепереработке и нефтехимии ведется проектирование и строительство объектов природоохранного назначения:

- на ОАО «Ангарская НХК» строится установка очистки сточных вод стоимостью 2,2 млрд руб. (ожидаемый срок ввода в эксплуатацию — 2015–2016 гг.), предназначенная для существенного улучшения качества отводимого стока, а также введено в эксплуатацию здание механической очистки сточных вод перед станцией ультрафиолетового обезвреживания;
- на ООО «РН-Туапсинский НПЗ» продолжают строительно-монтажные работы 2-й очереди очистных сооружений, узлов оборотного водоснабжения № 2, 3, установки предварительной очистки биологически очищенных сточных вод МУП «ЖКХ г. Туапсе», дренажной системы с защитой от размыва, водопропускных сооружений № 1, 2, 3 объекта «Внутриплощадочные сети водоснабжения и канализации»;
- на ООО «Новокуйбышевский ЗМП» ведется проектирование станции очистки промышленных стоков и блока оборотного водоснабжения № 3, завершение строительства которых запланировано на 2016 г. (предварительная стоимость 1,1 млрд руб.).

На предприятиях Компании по нефтепродуктообеспечению ежегодно ведется планомерная работа по модернизации, реконструкции и строительству объектов природоохранного назначения. Так, в 2014 г. были реализованы следующие ключевые мероприятия в области охраны окружающей среды:

ООО «РН-Туапсенефтепродукт» завершило 2-й этап модернизации газоулавливающей и газоулавнительной систем, что позволило сократить выбросы загрязняющих

веществ в атмосферный воздух при погрузке танкеров на 99%. Завершена реконструкция очистных сооружений правого берега (III пусковой комплекс), направленная на улучшение качества отводимого стока и увеличение объема повторно используемых сточных вод, а также исключение выбросов углеводородов с открытой поверхности пруда-отстойника (ликвидирован);

ОАО «НК «Роснефть»-«Смоленскнефтепродукт» провело реконструкцию оборудования для очистки сточных вод на АЗС-133 и АЗК-4, тем самым существенно улучшив качество отводимого стока;

ЗАО «Иркутскнефтепродукт» в рамках реконструкции АЗК оборудовало резервуарный парк дыхательными клапанами и установило топливораздаточный комплекс с системой рециркуляции паров нефтепродуктов, что позволило снизить объем выбросов загрязняющих веществ в атмосферный воздух;

ЗАО «Карелиянефтепродукт» провело техническое перевооружение площадок налива бензовозов и локальных очистных сооружений на нефтебазах «Петрозаводская» и «Кочкомская», тем самым существенно улучшив качество отводимого стока (исключен сброс неочищенных сточных вод);

ЗАО «Пензанефтепродукт» провело замену резервуаров для хранения жидкого моторного топлива на АЗК № 22, 29, 56, что позволило существенно сократить выбросы загрязняющих веществ в атмосферный воздух;

ООО «Пенза-Терминал» завершило реконструкцию участка налива нефтепродуктов Пензенской нефтебазы. Герметизация налива бензинов в автоцистерны позволила снизить объем выбросов загрязняющих веществ в атмосферный воздух, а системы сбора и отведения дождевой воды — снизить миграцию нефтепродуктов.



Рекультивация на Барсуковском месторождении



КОЛЛЕКТИВ КОМПАНИИ

ГЛАВНЫЙ АКТИВ КОМПАНИИ – ЭТО ВЫСОКОПРОФЕССИОНАЛЬНЫЙ ПЕРСОНАЛ, МОТИВИРОВАННЫЙ НА ЭФФЕКТИВНУЮ РАБОТУ В НЕПРОСТЫХ РЕАЛИЯХ СЕГОДНЯШНЕГО ДНЯ.

На 31.12.2014 списочная численность Обществ Группы ОАО «НК «Роснефть» составила 249 тыс. человек. Основные причины увеличения численности Компании — приобретение новых активов, а также развитие производства.

Средний возраст сотрудников Компании практически не изменился и составил 39,4 г. (на конец 2013 г. — 39,2).

Руководящие должности занимали 31,7 тыс. сотрудников (на конец 2013 г. — 29,1). При этом доля работников, относимых к категории «Руководители», на 31.12.2014 практически не изменилась по сравнению с 31.12.2013 (12,8%) и составила 12,7% от общей списочной численности на 31.12.2014.

ПОВЫШЕНИЕ ЭФФЕКТИВНОСТИ ПЕРСОНАЛА

Один из ключевых приоритетов Компании — повышение эффективности и производительности труда во всех сферах деятельности. Для реализации этой задачи в 2014 г. начата работа по разработке и утверждению метрик производительности труда по всем основным бизнес-направлениям деятельности Компании, которая будет продолжена и в 2015 г.

С целью роста эффективности бизнеса путем развития и внедрения многочисленных инициатив снизу вверх в обществах блока «Нефтепереработка и нефтегазохимия» разработана и внедрена программа мотивации работников за разработку мероприятий по системе непрерывных улучшений.

Для повышения мотивации и ответственности работников за результаты труда разработана и внедрена единая унифицированная целевая концепция системы текущего (ежемесячного) премирования работников обществ блока «Нефтепереработка и нефтегазохимия».

В целях повышения кадрового потенциала Компании в 2014 г.

СПИСОЧНАЯ ЧИСЛЕННОСТЬ И СТРУКТУРА ПЕРСОНАЛА ОБЩЕСТВ ГРУППЫ ОАО «НК «РОСНЕФТЬ» НА 31.12.2014 (ЧЕЛ.) В РАЗРЕЗЕ ОСНОВНЫХ БИЗНЕС-НАПРАВЛЕНИЙ (МСФО)



- 60 198 Геологоразведка и добыча
- 34 369 Переработка
- 58 594 Сбыт и транспорт
- 44 612 Профильные сервисные услуги в добыче и переработке
- 36 304 Прочие сервисные услуги
- 5 678 Наука
- 4 263 Центральный аппарат (ОАО «НК «Роснефть»)
- 4 848 Прочие

сформирован кадровый резерв на целевые позиции 1-го эшелона управления ОАО «НК «Роснефть», который включает в себя более 400 резервистов. В 2014 г. отбор кандидатов в кадровый резерв осуществлялся на кадровых комитетах, сформированных по основным направлениям бизнеса и поддерживающим функциям. Кадровые комитеты, возглавляемые топ-менеджментом Компании, являются коллегиальными органами и призваны усилить вовлеченность руководителей в формирование, развитие и продвижение кадрового резерва.

В целях повышения эффективности управления, прозрачности деятельности разработана, утверждена и внедрена типовая организационная структура обществ нефтепродуктообеспечения (региональных продаж), осуществлено объединение розничных активов в Московском, Ростовском и Санкт-Петербургском регионах. Операционная деятельность в данных регионах ведется едиными управленческими командами.

В 2014 г. в Компании стартовал проект по созданию единого шаблонного решения по учету персонала и расчету заработной платы на базе единой информационной платформы.

После завершения опытно-промышленной эксплуатации системы планируется ее постепенное тиражирование на все основные Общества Группы. Выгодами столь масштабного проекта будут:

- снижение рисков утечки персональных данных за счет проведения в тиражируемых решениях



На производственной площадке

комплекса системных мероприятий по их защите;

- построение единой системы управления методологией бизнес-процессов управления персоналом и расчета заработной платы в рамках всей Компании, возможность сквозного контроля выполнения требований трудового законодательства и ЛНД Компании;
- стандартизация сквозных бизнес-процессов Компании в области управления персоналом и расчета заработной платы;
- оптимизация рутинных кадровых процессов (в т.ч. формирования отчетности), уменьшение затрат на обслуживание процессов управления персоналом и расчетов по заработной плате.

СИСТЕМА ОБУЧЕНИЯ И РАЗВИТИЯ ПЕРСОНАЛА

Корпоративная система обучения и развития персонала ОАО «НК «Роснефть» направлена на решение следующих стратегических задач:

- обеспечить уровень профессионально-технической компетентности сотрудников, соответствующий

текущей и перспективной потребности бизнеса Компании;

- усилить управленческие компетенции Компании, в том числе за счет развития внутреннего кадрового резерва;
- обеспечить стратегические проекты Компании подготовленным персоналом;
- выполнить обязательные государственные требования к уровню подготовки персонала топливно-энергетического комплекса, нацеленные на обеспечение качества и безопасности на производстве;
- обеспечить необходимый уровень компетентности всех работников Компании, задействованных в корпоративной системе управления промышленной безопасности и охраны труда.

В 2014 г. проведено 261,2 тыс. чел.-курсов обучения по всем направлениям бизнеса и видам обучения, в том числе 22,3 тыс. чел.-курсов корпоративного обучения.

Среди программ корпоративного обучения, проведенных в 2014 г., особое место занимают программы подготовки кадров под стратегические проекты Компании.

Добыча на шельфе

Завершено обучение 12 буровых супервайзеров по программе дополнительного профессионального образования «Морской буров И. М. Губкина, включая преддипломную стажировку в компании Stena Drilling в г. Абердин (Великобритания), с получением международных сертификатов и допусков, необходимых для ведения профессиональной деятельности на шельфе. Выпускники программы ротируются в периметре Компании из обществ, осуществляющих добычу нефти на суше, в шельфовые проекты.

Начато обучение 36 специалистов по программе профессиональной переподготовки «Освоение морских нефтегазовых месторождений» в РГУ нефти и газа им. И. М. Губкина.

261,2

ТЫС. ЧЕЛ.-КУРСОВ ОБУЧЕНИЯ ПО ВСЕМ НАПРАВЛЕНИЯМ БИЗНЕСА И ВИДАМ ОБУЧЕНИЯ ПРОВЕДЕНО В 2014 Г.



С сентября 2014 г. в рамках Соглашения о стратегическом сотрудничестве с МГУ имени М. В. Ломоносова стартовали две инновационные программы профессиональной переподготовки «Нефтегазовая геология шельфов Российской Федерации» и «Охрана окружающей среды при освоении морских месторождений нефти и газа». К обучению приступили 36 специалистов Компании.

Проведено обучение по программам «Основы техники безопасности на шельфе, обучение действиям в условиях чрезвычайных ситуаций» с получением международного сертификата BOSIET; «Управление скважиной при бурении с наземным или подводным ПВО» и др. (всего более 20 курсов для 160 работников Компании).

Начата работа по созданию на базе РГУ нефти и газа им. И. М. Губкина Центра морского бурения, оснащенного специализированным технологическим оборудованием. Центр станет базовой площадкой подготовки специалистов шельфовых проектов Компании.

Трудноизвлекаемые нефти

Организовано обучение по 30 программам, включая международные конференции и форумы, по методам увеличения нефтеотдачи, освоению запасов горизонтальными скважинами и боковыми стволами, технологиям интенсификации добычи, методам увеличения эффективности поиска и оценки месторождений, геологии и разработке месторождений с трудноизвлекаемыми запасами и т.д.

Технологии переработки нефти

Проведено 26 программ корпоративного обучения для более чем 350 руководителей и специалистов блока «Нефтепереработка и нефтехимия».

Проведено 7 стажировок (38 чел.) на заводах СП ROG в Германии, а также НПЗ в Финляндии, Испании.

Локализация техник и технологий

В рамках Соглашения о стратегическом сотрудничестве между ОАО «НК «Роснефть» и General Electric (GE) организовано обучение сотрудников НК «Роснефть» с привлечением преподавателей корпоративного университета GE «Кротонвилл» по лидерству, развитию внутренней мотивации, техническим решениям компании GE в области: газовых турбин, поршневых и центробежных компрессоров и оборудования для сжижения природного газа.

Проведен мониторинг вузов и учреждений СПО, осуществляющих подготовку кадров для проектов судостроения, судоремонта и эксплуатации судов.

Традиционно Компания прикладывает серьезные усилия к развитию внутреннего ресурса обучения, ставя задачу накопления и распространения знаний внутри Компании и развития собственной учебно-тренинговой базы на уровне международных стандартов.

В 2014 г. обеспечена координация и методологическая поддержка проектов по развитию учебно-тренинговой базы в регионах: проектирование, строительство, ремонт и оснащение (59 учебных площадок); 13 Обществами Группы приобретено 28 технологических тренажерных комплексов (добыча — 7, НПЗ — 21), подготовлено 130 тренеров-инструкторов для обучения на тренажерах.

В целях обеспечения отработки практических навыков эксплуатационного персонала опасных производственных объектов разработана и утверждена руководством Компании Программа оснащения учебно-тренинговой базы Обществ Группы блока «Нефтепереработка и нефтехимия» технологическими тренажерами на период 2014–2020 гг. (в рамках Программы модернизации НПЗ). Программа предусматривает приобретение 167 тренажерных комплексов для 15 заводов.

Сняты и смонтированы учебные фильмы для обучения рабочих по

профессиям: «Нефтегазодобыча» — 20 фильмов; «Нефтепереработка и нефтехимия» — 35 фильмов.

Обучено 215 внутренних тренеров, в том числе 84 тренера для ведения обучения в рамках целевой программы «Школа мастеров».

Обучено 328 наставников рабочих по программе «Мастерство наставника». Подготовлена и передана наставникам Обществ Группы книга «Опыт наставника» для самообучения.

Разработан и издан Приказ ОАО «НК «Роснефть» «О системе внутреннего корпоративного обучения сотрудников Компании», нацеленный на внедрение и поддержку внутреннего обучения в центральном аппарате Компании и Обществах Группы, систематизацию, сохранение и передачу профессиональных знаний, мотивацию корпоративных преподавателей и тренеров.

В Компании идет непрерывный процесс совершенствования системы компетентностной оценки всех категорий персонала. Данная система способствует решению значимых бизнес-задач Компании:

- планирование обучения и развития персонала Компании;
- отбор сотрудников в Кадровый резерв и экспертные сообщества;
- отбор талантливой молодежи;
- обеспечение руководства актуальной информацией об уровне развития компетенций для принятия кадровых решений при приеме на работу и повышении в должности.

Для оценки сотрудников используются передовые методики, действующие в крупнейших международных компаниях, — тестирование, личностные опросники, интервью по компетенциям, центры оценки, деловые оценочные игры, 360° и др. Результаты оценочных процедур учитываются при формировании индивидуальных планов развития и ложатся в основу планирования мероприятий по обучению и развитию сотрудников Компании.



Ознакомительная экскурсия

Так, в 2014 г.:

- проведены оценочные мероприятия в периметре Компании для 12 465 чел.,
- осуществлена работа по отбору инструментов прогнозирования поведения работников в нестандартных производственных и аварийных ситуациях. Внедрение инструментов запланировано на 2015 г.

Кроме того, ведется работа по обновлению Модели корпоративных и управленческих компетенций с учетом опыта и лучших практик зарубежных и российских нефтегазовых компаний в этой области.

В рамках целевого инновационного проекта «Внедрение компетентностного метода оценки и развития персонала во всех сегментах бизнеса Компании» (проект рассчитан до 2016 г.) совместно с РГУ нефти и газа им. И.М. Губкина, ФГБОУ ВПО «Национальный исследовательский Томский политехнический университет» и ведущими консалтинговыми компаниями России проводится работа по формированию корпоративной системы оценки и развития персонала по компетенциям. В 2014 г. проведена пилотная оценка для персонала блоков бизнеса «Нефтепереработка»,

«Добыча», «Шельфовые проекты». В рамках пилотного внедрения системы в 2014 г. прошли оценку 900 работников Компании. Продолжается разработка компетенций для блоков «Нефтепродуктообеспечение», «Логистика и транспорт», «Материально-техническое обеспечение», «Капитальное строительство», «Экономика и финансы», «Организация закупок».

ОАО «НК «Роснефть» — участник государственного проекта по разработке отраслевых профессиональных стандартов.

- Совместно с НП «Национальный институт нефти и газа» разработаны 9 отраслевых профессиональных стандартов для блока «Нефтегазодобыча» и переданы в Минтруда России для их утверждения в установленном порядке. 27.11.2014 министром труда и соцзащиты подписан приказ об утверждении одного из девяти разработанных стандартов — «Буровой супервайзер в нефтегазовой отрасли».
- Компанией рассмотрены 30 проектов профессиональных стандартов, размещенных на общественное обсуждение на сайте Минтруда России, включая «Методические рекомендации по применению профессиональных стандартов».

МОЛОДЕЖНАЯ ПОЛИТИКА КОМПАНИИ

Молодежная политика ОАО «НК «Роснефть» ориентирована на решение следующих ключевых задач:

- обеспечить формирование молодого внешнего кадрового резерва Компании из числа лучших выпускников школ, мотивированных к получению качественного профессионального образования и трудоустройству в Компанию;
- обеспечить приток в Компанию необходимого количества перспективных молодых специалистов из числа лучших выпускников вузов с уровнем подготовки, соответствующим требованиям бизнеса Компании;
- обеспечить эффективную работу молодых специалистов посредством ускорения их адаптации, развития профессиональных и управленческих навыков, вовлечения в инновационную, научно-исследовательскую и проектную деятельность;
- обеспечить поддержку государственной политики в области профессионального образования и подготовки инженерных кадров.





«Роснефть-класс», г. Ачинск

**Корпоративная система непрерывного образования
ОАО «НК «Роснефть»
«Школа — ВУЗ — предприятие»**

Формирование внешнего кадрового резерва начинается в старших классах общеобразовательных школ. В лучших школах в стратегически важных регионах присутствия Компании осуществляют свою деятельность 10-е и 11-е «Роснефть-классы», открытые при поддержке Обществ Группы.

В 2014 г. действовало 87 «Роснефть-классов» в 43 городах России в Южном, Северо-Кавказском, Приволжском, Северо-Западном, Уральском, Сибирском и Дальневосточном федеральных округах. Впервые «Роснефть-классы» были открыты в городах Бузулук, Бугуруслан, Нягань, Нижневартовск, Новый Уренгой. Общее количество учащихся — 2050 человек.

Высокое качество образования в «Роснефть-классах» обеспечивается за счет углубленных программ в школе и организации дополнительного образования по профильным предметам с привлечением преподавателей вузов-партнеров, ежегодным проведением семинаров по повышению квалификации

для учителей, работающих в «Роснефть-классах». В 2014 г. на базе МГУ им. М. В. Ломоносова повысили квалификацию 35 учителей физики, 52 учителя математики и 41 директор школы.

В «Роснефть-классах» активно проводится профориентационная работа. Для учащихся 10-х классов в 2014 г. проведены 9 профориентационных семинаров «Лестница к успеху» (1030 участников из 46 школ). Разработан и выпущен справочник о профессиях и специальностях нефтегазовой отрасли «Быть нефтяником хочу».

Работа по формированию внешнего кадрового резерва продолжается в высших учебных заведениях.

ОАО «НК «Роснефть» и дочерние Общества Группы сотрудничают на основе долгосрочных комплексных соглашений с 34 вузами страны, 13 университетов имеют статус стратегических партнеров. В 2014 г. были заключены 5 соглашений о сотрудничестве с вузами. Подписание 3 соглашений: с МГИМО МИД РФ, РГУ нефти и газа им. И. М. Губкина и Санкт-Петербургским академическим университетом — состоялось в рамках XVIII Петербургского международного

экономического форума. Новыми партнерами «Роснефти» стали Российский экономический университет им. Г. В. Плеханова и Морской государственный университет им. адм. Г. И. Невельского.

С целью поддержки одаренных студентов ОАО «НК «Роснефть» и Общества Группы выплачивают лучшим из них корпоративные стипендии. В 2014 г. было установлено и выплачивалось 508 стипендий. Стипендиаты Компании получают преимущественное право приема на практику в Общества Группы НК «Роснефть» и последующее трудоустройство на предприятия Компании.

В рамках программы международного сотрудничества в 2014 г. были внедрены новые форматы подготовки иностранных специалистов в вузах-партнерах для работы в совместных проектах с Кубой, Венесуэлой, Монголией с прохождением практики на предприятиях Компании — 45 чел.

Работа с молодыми специалистами — один из приоритетов кадровой политики Компании. Основными направлениями работы с молодыми специалистами являются:

- адаптация молодых специалистов на предприятия;
- наставничество;
- вовлечение молодых специалистов в инновационную деятельность, привлечение их к решению производственных задач;
- выявление и развитие молодых специалистов с высоким научно-техническим и лидерским потенциалом;
- обучение и развитие молодых специалистов.

В 2014 г. в периметре Компании работало 3 324 молодых специалиста в 88 Обществах Группы. В рамках программы обучения молодых специалистов и наставников МС реализован 5 071 чел.-курс по программам развития профессионально-технических и управленческих компетенций. 1 862 молодых специалиста приняли участие в научно-технических конференциях НК «Роснефть», 92 человека стали победителями итоговой межрегиональной конференции. 80 лучших проектов участников конференции рекомендованы к внедрению.

Для выявления и развития перспективных молодых специалистов и формирования молодого кадрового резерва Компании проведены оценочные игры и двухмодульное обучение наиболее перспективных специалистов. По результатам оценочных процедур и обучения 69 человек из 42 Обществ Группы рекомендованы к включению в Кадровый резерв Обществ.

С целью обеспечения кадровой защищенности Компании и подготовки высококвалифицированных инженерных кадров для блока «Разведка и добыча» в 2014 г. разработана и утверждена комплексная Программа планирования карьеры и развития молодых инженерных кадров блока «Разведка и добыча» на 2015–2025 гг.

СОЦИАЛЬНОЕ ПАРТНЕРСТВО И СОЦИАЛЬНЫЕ ЛЬГОТЫ СОТРУДНИКАМ

В 2014 г. большинство Обществ Группы ОАО «НК «Роснефть» провели переговорный процесс с профсоюзными организациями и приняли на новый срок коллективные договоры, сформированные на основе новой, качественно улучшенной версии шаблона «Типовой коллективный договор».

Формат Типового коллективного договора позволяет обществам самостоятельно расставлять приоритеты

в развитии социального обеспечения работников и определять оптимальный перечень льгот, гарантий и компенсаций, которые могут быть обеспечены финансовым состоянием предприятия.

При этом Компания ведет постоянную работу по совершенствованию Типового коллективного договора. Выстроенные партнерские взаимоотношения с Межрегиональной профсоюзной организацией ОАО «НК «Роснефть» делают эту работу максимально конструктивной — на рабочих встречах обсуждаются предложения обеих сторон, по результатам которых в Типовой коллективный договор вносятся изменения и улучшения, наиболее востребованные трудовыми коллективами.

Также в 2014 г. ОАО «НК «Роснефть» приняла активное участие в работе Отраслевой комиссии по разработке соглашения по организациям нефтяной и газовой промышленности и строительства объектов нефтегазового комплекса РФ на 2014–2016 гг. Учитывая важность Отраслевого соглашения, Компания продолжает работу по возможному присоединению к нему Обществ Группы ОАО «НК «Роснефть» на особых условиях.

29,8

МЛРД РУБ. — ОБЩИЕ РАСХОДЫ НА РЕАЛИЗАЦИЮ СОЦИАЛЬНЫХ ПРОГРАММ КОМПАНИИ В 2014 Г.

СТРУКТУРА РАСХОДОВ ПО ОСНОВНЫМ НАПРАВЛЕНИЯМ СОЦИАЛЬНОЙ ПОЛИТИКИ В 2014 Г. (МЛРД РУБ.)

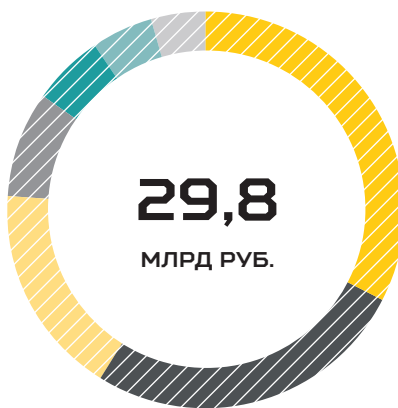

- **9,7** Создание оптимальных условий труда
- **7,9** Охрана здоровья, поддержка здорового образа жизни и другие социальные выплаты
- **5,1** Негосударственное пенсионное обеспечение
- **2,6** Благотворительность
- **1,7** Социально-экономическое развитие регионов
- **1,5** Обеспечение жильем
- **1,3** Содержание социальной инфраструктуры

СОЦИАЛЬНЫЕ ПРОГРАММЫ

Основные социальные программы Компании направлены на обеспечение безопасных и комфортных условий труда, поддержку и продвижение здорового образа жизни, улучшение жилищных условий и качества жизни сотрудников и их семей, материальную поддержку ветеранов и пенсионеров.

КОРПОРАТИВНОЕ ПЕНСИОННОЕ ОБЕСПЕЧЕНИЕ И СОЦИАЛЬНАЯ ПОДДЕРЖКА ВЕТЕРАНОВ

В целях повышения уровня социальной защищенности работников при выходе их на пенсию с 2000 г. в НК «Роснефть» действует корпоративная пенсионная программа. Помимо трудовой пенсии, выплачиваемой государством, каждый работник Компании при выходе на пенсию может получить две негосударственные пенсии:





Бассейн в г. Нефтеюганске (ХМАО) сдан в эксплуатацию в 2014 г.

- корпоративную пенсию, сформированную за счет средств работодателя;
- индивидуальную пенсию, сформированную за счет собственных средств путем заключения договоров индивидуального пенсионного обеспечения.

В рамках развития Проекта социальной поддержки ветеранов Компании проведена работа по включению в него 3,3 тысячи ветеранов новых активов Компании с выплатой им корпоративных пенсий через НПФ «НЕФТЕГАРАНТ».

В 2014 г. в рамках утвержденного бизнес-плана Компания перечислила ветеранам Обществ Группы более 315 млн руб. на оказание материальной помощи к праздникам, для оплаты санаторно-курортного лечения, решения других жизненно важных вопросов.

КОРПОРАТИВНЫЕ ЖИЛИЩНЫЕ ПРОГРАММЫ

Одним из важных направлений социальной политики НК «Роснефть» является обеспечение жильем работников Обществ Группы Компании.

Комплексная жилищная программа, включающая в себя ипотечное кредитование, строительство жилья, предоставление служебных квартир, реализуется в Компании с 2005 г. Только в 2014 г. в рамках корпоративной ипотечной программы улучшили свои жилищные условия 880 семей сотрудников Компании (в 2013 г. — 783 человек).

В ряде регионов, где рынок жилья только получил свое развитие (гг. Грозный, Ачинск, Комсомольск-на-Амуре и др.), для его поддержания и создания благоприятных условий труда Компания строит жилье для своих сотрудников. В этих регионах жилье работникам предоставляется на условиях корпоративной ипотеки или в качестве служебного жилья.

УСЛОВИЯ ТРУДА И ОТДЫХА НА ПРОИЗВОДСТВЕ

В НК «Роснефть» разработаны типовые стандарты, направленные на улучшение производственных и социально-бытовых условий труда работников, установлены единые требования к организации питания работников.

В 2014 г. во всех регионах деятельности Компании функционировали

78 вахтовых поселков, обеспечивающих проживание более 20 тыс. работников Обществ Группы и подрядных организаций. Затраты на развитие и обустройство действующих вахтовых поселков и опорных баз составили 2,4 млрд рублей.

ОХРАНА ЗДОРОВЬЯ И ЛИЧНОЕ СТРАХОВАНИЕ

НК «Роснефть» уделяет постоянное внимание реализации мероприятий по охране здоровья и личному страхованию персонала, включая:

- оказание медицинской помощи на производственных объектах и в вахтовых поселках Компании;
- добровольное медицинское страхование, обеспечивающее предоставление работникам квалифицированного медицинского обслуживания дополнительно к объемам, гарантированным программами обязательного медицинского страхования граждан;
- обеспечение работников санаторно-курортным, реабилитационно-восстановительным лечением и оздоровлением;

- проведение профилактических мероприятий (вакцинация, диспансеризация) по предупреждению и снижению заболеваемости персонала;
- организацию и проведение спортивно-оздоровительных мероприятий, развитие культуры здорового образа жизни и т.д.

В 2014 г. приоритетным направлением являлось развитие системы производственной медицины на предприятиях Компании. Разработаны проекты современных стандартов организации экстренной медицинской помощи на производственных объектах, которые планируются к внедрению в 2015 г. Проводится планомерная работа по оснащению здравпунктов современным оборудованием.

Организовано развертывание здравпунктов и оказание медицинской помощи персоналу при проведении работ на арктическом шельфе Карского моря.

Для реализации единых стандартов в области санаторно-курортного лечения и оздоровления введено в действие новое Положение Компании «Порядок обеспечения работников Обществ Группы санаторно-курортным, реабилитационно-восстановительным лечением и оздоровлением». В 2014 г. оздоровлено около 50 тыс. работников, пенсионеров и членов семей в здравницах Сочи, Анапы, Белокурихи, Крыма и других регионов России.

В целях профилактики сердечно-сосудистых заболеваний проведены тематические дни здоровья с привлечением ведущих специалистов-кардиологов и использованием современного диагностического оборудования.

СОЦИАЛЬНО-ЭКОНОМИЧЕСКОЕ РАЗВИТИЕ РЕГИОНОВ И БЛАГОТВОРИТЕЛЬНАЯ ДЕЯТЕЛЬНОСТЬ

ОАО «НК «Роснефть», являясь одной из крупнейших компаний России, неизменно уделяет повышенное внимание развитию взаимовыгодных отношений с регионами

присутствия, активно участвует в реализации социально-экономических программ на территории своей производственной деятельности.

Основными направлениями благотворительности Компании является содействие в развитии социальной инфраструктуры, финансирование социально значимых региональных программ в области поддержки здравоохранения и спорта, возрождения культурного и духовно-исторического наследия.

Финансирование осуществляется в рамках заключенных соглашений с органами власти субъектов федерации и по отдельным программам дочерних обществ Компании.

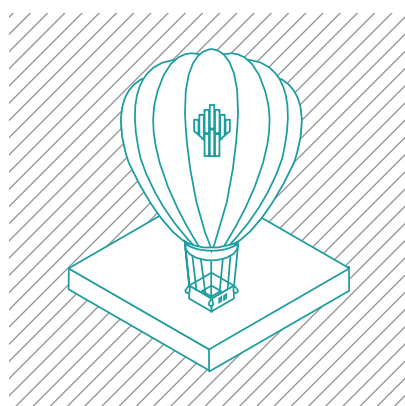

2,64

МЛРД РУБ. – РАСХОДЫ КОМПАНИИ НА БЛАГОТВОРИТЕЛЬНОСТЬ В 2014 Г. ФИНАНСИРОВАНИЕ БЛАГОТВОРИТЕЛЬНЫХ ПРОГРАММ «РОСНЕФТИ» ОСУЩЕСТВЛЯЛОСЬ НА ОСНОВАНИИ РЕШЕНИЙ ОРГАНОВ УПРАВЛЕНИЯ КОМПАНИИ

1,74

МЛРД РУБ. НАПРАВЛЕНО НА ФИНАНСИРОВАНИЕ СОЦИАЛЬНЫХ ПРОГРАММ В РЕГИОНАХ ПРИСУТСТВИЯ В РАМКАХ ЗАКЛЮЧЕННЫХ СОГЛАШЕНИЙ О СОТРУДНИЧЕСТВЕ

В ряде регионов Компания получает налоговые льготы в соответствии с федеральным и региональным законодательством.

Всего в 2014 г. в регионах присутствия Компании в рамках соглашений и по благотворительности направлены средства на строительство, ремонт, оснащение и поддержку 125 детских садов и дошкольных учреждений. ОАО «НК «Роснефть» реализовано 454 проекта в сфере образования и науки, 49 проектов — в области здравоохранения, 190 — спорта и 160 — культуры. Кроме того, на средства Компании или при ее непосредственном финансовом участии построено, отремонтировано и оснащено 57 объектов в рамках поддержки возрождения духовного наследия.

Значительные средства выделяются Компанией на оказание помощи коренным малочисленным народам Севера. Так, на проведение мероприятий по сохранению культурного наследия, обычаев и традиций, приобретению горюче-смазочных материалов, поддержке традиционного образа жизни и улучшению жилищных условий коренных малочисленных народов Севера в 2014 г. ОАО «НК «Роснефть» направила более 50 млн рублей.

При активном участии Компании строятся и восстанавливаются объекты духовной сферы во многих регионах страны. На средства ОАО «НК «Роснефть» возводится Кафедральный собор Рождества Христова в г. Южно-Сахалинске, оказана финансовая поддержка православному приходу храма Софии Премудрости (г. Москва), и собору Воздушно-десантных войск России в Сокольниках (г. Москва), Амурской и Биробиджанской Епархиям Русской православной церкви, Храму-Памятнику на Крови в г. Екатеринбурге.



ПРИЛОЖЕНИЕ № 1

Консолидированная
финансовая
отчетность и аудиторское
заключение

Аудиторское заключение независимого аудитора

АКЦИОНЕРАМ И СОВЕТУ ДИРЕКТОРОВ ОТКРЫТОГО АКЦИОНЕРНОГО ОБЩЕСТВА «НЕФТЯНАЯ КОМПАНИЯ «РОСНЕФТЬ»

Мы провели аудит прилагаемой консолидированной финансовой отчетности Открытого акционерного общества «Нефтяная компания «Роснефть» и его дочерних организаций, состоящей из консолидированного баланса по состоянию на 31 декабря 2014 года, консолидированного отчета о прибылях и убытках, консолидированного отчета о прочем совокупном доходе, консолидированного отчета об изменениях в акционерном капитале и консолидированного отчета о движении денежных средств за 2014 год, а также информации о существенных аспектах учетной политики и другой пояснительной информации.

Ответственность аудируемого лица за консолидированную финансовую отчетность

Руководство Открытого акционерного общества «Нефтяная компания «Роснефть» несет ответственность за составление и достоверность указанной консолидированной финансовой отчетности в соответствии с Международными стандартами финансовой отчетности и за систему внутреннего контроля, необходимую для составления консолидированной финансовой отчетности, не содержащей существенных искажений вследствие недобросовестных действий или ошибок.

Ответственность аудитора

Наша ответственность заключается в выражении мнения о достоверности данной отчетности на основе проведенного нами аудита.

Мы провели аудит в соответствии с федеральными стандартами аудиторской деятельности, действующими в Российской Федерации, и международными стандартами аудита. Данные стандарты требуют соблюдения применимых этических норм, а также планирования и проведения аудита таким образом, чтобы получить достаточную уверенность в том, что консолидированная финансовая отчетность не содержит существенных искажений.

Аудит включает в себя проведение аудиторских процедур, направленных на получение аудиторских доказательств, подтверждающих числовые показатели в консолидированной финансовой отчетности и раскрытие в ней информации. Выбор аудиторских процедур является предметом суждения аудитора, которое основывается на оценке риска существенных искажений консолидированной финансовой отчетности, допущенных вследствие недобросовестных действий или ошибок. В процессе оценки данного риска аудитор рассматривает систему внутреннего контроля, обеспечивающую составление и достоверность консолидированной финансовой отчетности, с целью выбора соответствующих аудиторских процедур, но не с целью выражения мнения об эффективности системы внутреннего контроля. Аудит также включает в себя оценку надлежащего характера применяемой учетной политики и обоснованности оценочных показателей, полученных руководством аудируемого лица, а также оценку представления консолидированной финансовой отчетности в целом.

Мы полагаем, что полученные в ходе аудита аудиторские доказательства представляют достаточные и надлежащие основания для выражения нашего мнения.

Мнение

По нашему мнению, консолидированная финансовая отчетность отражает достоверно во всех существенных отношениях финансовое положение Открытого акционерного общества «Нефтяная компания «Роснефть» и его дочерних организаций по состоянию на 31 декабря 2014 года, их финансовые результаты и движение денежных средств за 2014 год в соответствии с Международными стандартами финансовой отчетности.

Прочие сведения

Целью нашего аудита являлось формирование мнения в отношении консолидированной финансовой отчетности в целом. Сопроводительная информация к консолидированной финансовой отчетности, раскрытая на стр. 203 под заголовком «Дополнительная информация о деятельности, связанной с разведкой и добычей нефти и газа», представлена для целей дополнительного анализа и не попадает в сферу действия Международных стандартов финансовой отчетности. В ходе проведенной нами аудиторской проверки консолидированной финансовой отчетности мы не выполняли аудиторские процедуры в отношении данной информации и, соответственно, не выражаем мнения в отношении данной информации.

Р. Г. Романенко

Партнер
ООО «Эрнст энд Янг»

4 марта 2015 года

Сведения об аудируемом лице

Наименование: ОАО «НК «Роснефть».

Запись внесена в Единый государственный реестр юридических лиц 19 июля 2002 года и присвоен государственный регистрационный номер 1027700043502.

Местонахождение: 115035, Россия, г. Москва, Софийская набережная, 26/1.

Сведения об аудиторе

Наименование: ООО «Эрнст энд Янг»

Запись внесена в Единый государственный реестр юридических лиц 5 декабря 2002 года и присвоен государственный регистрационный номер 1027739707203.

Местонахождение: 115035, Россия, г. Москва, Садовническая наб., д. 77, стр. 1.

ООО «Эрнст энд Янг» является членом Саморегулируемой организации аудиторов Некоммерческого партнерства «Аудиторская Палата России» (СРО НП АПР).

ООО «Эрнст энд Янг» включено в контрольный экземпляр реестра аудиторов и аудиторских организаций за основным регистрационным номером записи 10201017420.

Консолидированный баланс

Организация: ОАО «НК «Роснефть»
Единица измерения: млрд руб.

	Прим.	На 31 декабря	
		2014 г.	2013 г. (пересмотренные данные)
АКТИВЫ			
Оборотные активы			
Денежные средства и их эквиваленты	20	216	275
Денежные средства с ограничением к использованию	20	1	1
Прочие оборотные финансовые активы	21	723	232
Дебиторская задолженность	22	554	415
Товарно-материальные запасы	23	233	202
Авансы выданные и прочие оборотные активы	24	404	330
Итого оборотные активы		2 131	1 455
Внеоборотные активы			
Основные средства	25	5 666	5 275
Нематериальные активы	26	49	35
Прочие внеоборотные финансовые активы	27	281	37
Инвестиции в ассоциированные и совместные предприятия	28	347	327
Банковские кредиты выданные		14	12
Отложенные налоговые активы	17	24	14
Гудвил	26	215	210
Прочие внеоборотные нефинансовые активы	29	9	12
Итого внеоборотные активы		6 605	5 922
Активы, предназначенные для продажи	8	-	154
Итого активы		8 736	7 531
ОБЯЗАТЕЛЬСТВА И КАПИТАЛ			
Краткосрочные обязательства			
Кредиторская задолженность и начисления	30	494	488
Кредиты и займы и прочие финансовые обязательства	31	1 216	701
Обязательства по налогу на прибыль		39	11
Обязательства по прочим налогам	32	162	161
Резервы	33	36	22
Предоплата по договорам поставки нефти	34	80	-
Прочие краткосрочные обязательства		4	4
Итого краткосрочные обязательства		2 031	1 387
Долгосрочные обязательства			
Кредиты и займы и прочие финансовые обязательства	31	2 190	1 684
Отложенные налоговые обязательства	17	594	648
Резервы	33	107	116
Предоплата по договорам поставки нефти	34	887	470
Прочие долгосрочные обязательства	35	46	28
Итого долгосрочные обязательства		3 824	2 946
Обязательства по активам, предназначенным для продажи	8	-	29
Капитал			
Уставный капитал	37	1	1
Добавочный капитал	37	493	477
Прочие фонды и резервы		(500)	(14)
Нераспределенная прибыль		2 878	2 666
Итого акционерный капитал Роснефти		2 872	3 130
Неконтролирующие доли	18	9	39
Итого капитал		2 881	3 169
Итого обязательства и капитал		8 736	7 531

Президент ОАО «НК «Роснефть»

И.И. Сечин

4 марта 2015 г.

Консолидированный отчет о прибылях и убытках

Организация: ОАО «НК «Роснефть»
Единица измерения: млрд руб.,
за исключением прибыли на акцию и количества акций

	Прим.	За годы, оканчивающиеся 31 декабря	
		2014 г.	2013 г. (пересмотренные данные)
ВЫРУЧКА ОТ РЕАЛИЗАЦИИ И (УБЫТОК)/ДОХОД ОТ АССОЦИИРОВАННЫХ И СОВМЕСТНЫХ ПРЕДПРИЯТИЙ			
Реализация нефти, газа, нефтепродуктов и нефтехимии	9	5 440	4 624
Вспомогательные услуги и прочая реализация		75	58
(Убыток)/доход от ассоциированных и совместных предприятий	28	(12)	12
Итого выручка от реализации и (убыток)/доход от ассоциированных и совместных предприятий		5 503	4 694
ЗАТРАТЫ И РАСХОДЫ			
Производственные и операционные расходы		469	389
Стоимость приобретенной нефти, газа, нефтепродуктов и услуг по переработке нефти		495	432
Общехозяйственные и административные расходы		114	111
Тарифы за пользование нефтепроводом и расходы на транспортировку		471	392
Затраты, связанные с разведкой запасов нефти и газа		19	17
Износ, истощение и амортизация	25, 26	464	392
Налоги, кроме налога на прибыль	10	1 195	1 024
Экспортная пошлина	11	1 683	1 382
Итого затраты и расходы		4 910	4 139
ОПЕРАЦИОННАЯ ПРИБЫЛЬ		593	555
Финансовые доходы	12	30	21
Финансовые расходы	13	(219)	(56)
Прочие доходы	14	64	246
Прочие расходы	14	(54)	(59)
Курсовые разницы		64	(71)
Прибыль до налогообложения		478	636
Налог на прибыль	17	(128)	(81)
Чистая прибыль		350	555
Чистая прибыль, относящаяся к:			
– акционерам Роснефти		348	549
– неконтролирующим долям	18	2	6
Чистая прибыль, относящаяся к Роснефти, на одну обыкновенную акцию (в рублях) — базовая и разводненная прибыль	19	32,84	53,28
Средневзвешенное количество акций в обращении (миллионов шт.)		10 598	10 304

Консолидированный отчет о прочем совокупном доходе

Организация: ОАО «НК «Роснефть»
Единица измерения: млрд руб.

	Прим.	За годы, оканчивающиеся 31 декабря	
		2014 г.	2013 г. (пересмотренные данные)
ЧИСТАЯ ПРИБЫЛЬ		350	555
Прочий совокупный (расход)/доход — реклассифицируемый впоследствии в состав прибылей и убытков			
Курсовые разницы от пересчета иностранных операций		(87)	(11)
Курсовые разницы по инструментам хеджирования потоков денежных средств	6	(498)	–
(Расход)/доход от изменения справедливой стоимости финансовых активов, имеющихся в наличии для продажи		(1)	3
Налог на прибыль, относящийся к статьям, реклассифицируемым впоследствии в состав прибылей и убытков		100	–
Итого прочий совокупный расход, реклассифицируемый впоследствии в состав прибылей и убытков, за вычетом налога на прибыль		(486)	(8)
Общий совокупный (расход)/доход, за вычетом налога на прибыль		(136)	547
Общий совокупный (расход)/доход, за вычетом налога на прибыль, относящийся к:			
– акционерам Роснефти		(138)	541
– неконтролирующим долям		2	6

Консолидированный отчет об изменениях в акционерном капитале

Организация: ОАО «НК «Роснефть»
Единица измерения: млрд руб.,
за исключением данных по акциям

	Количество акций (млн шт.)	Уставный капитал	Добавочный капитал	Собственные акции, выкупленные у акционеров	Прочие фонды и резервы	Нераспре- деленная прибыль	Итого акционерный капитал «Роснефти»	Неконтро- лирующие доли	Итого капитал
Остаток на 1 января 2013 г. (пересмотренные данные)	9 238	1	385	(299)	(6)	2 202	2 283	39	2 322
Чистая прибыль	–	–	–	–	–	549	549	6	555
Прочий совокупный расход	–	–	–	–	(8)	–	(8)	–	(8)
Общий совокупный (расход)/доход	–	–	–	–	(8)	549	541	6	547
Продажа собственных выкупленных акций (Примечания 7, 37)	1 360	–	28	299	–	–	327	–	327
Дивиденды, объявленные по обыкновенным акциям (Примечание 37)	–	–	–	–	–	(85)	(85)	–	(85)
Приобретение дочерних компаний (Примечание 7)	–	–	–	–	–	–	–	114	114
Продажа 9,99% акций ОАО «РН Холдинг» (Примечание 37)	–	–	(125)	–	–	–	(125)	224	99
Добровольное предложение о приобретении акций ОАО «РН Холдинг» (Примечание 37)	–	–	189	–	–	–	189	(342)	(153)
Прочие движения	–	–	–	–	–	–	–	(2)	(2)
Остаток на 31 декабря 2013 г. (пересмотренные данные)	10 598	1	477	–	(14)	2 666	3 130	39	3 169
Чистая прибыль	–	–	–	–	–	348	348	2	350
Прочий совокупный расход	–	–	–	–	(486)	–	(486)	–	(486)
Общий совокупный (расход)/доход	–	–	–	–	(486)	348	(138)	2	(136)
Приобретение неконтролирующей доли в дочерней компании (Примечание 18)	–	–	16	–	–	–	16	(32)	(16)
Дивиденды, объявленные по обыкновенным акциям (Примечание 37)	–	–	–	–	–	(136)	(136)	–	(136)
Продажа 9,99% акций ОАО «РН Холдинг» (Примечание 37)	–	–	(125)	–	–	–	(125)	224	99
Остаток на 31 декабря 2014 г.	10 598	1	493	–	(500)	2 878	2 872	9	2 881

Консолидированный отчет о движении денежных средств

Организация: ОАО «НК «Роснефть»
Единица измерения: млрд руб.

	Прим.	На 31 декабря	
		2014 г.	2013 г. (пересмотренные данные)
ОПЕРАЦИОННАЯ ДЕЯТЕЛЬНОСТЬ			
Чистая прибыль		350	555
Корректировки для сопоставления чистой прибыли с денежными средствами, полученными от основной деятельности			
Износ, истощение и амортизация	25, 26	464	392
Убыток от выбытия внеоборотных активов	14	18	13
Обесценение активов	14	2	9
Затраты по непродуктивным скважинам		4	5
Убыток от курсовых разниц		146	94
Убыток/(доход) от ассоциированных и совместных предприятий	28	12	(12)
Убыток от выбытия предприятий и непроизводственных активов	14	6	5
Изменения резерва по сомнительным долгам		2	(1)
Прибыль от списания векселей	31	-	(32)
Неденежный доход от сделок по приобретениям, нетто	7	-	(209)
Прибыль от выбытия инвестиций в ассоциированные и совместные предприятия	14	(56)	-
Финансовые расходы	13	219	56
Финансовые доходы	12	(30)	(21)
Расход по налогу на прибыль	17	128	81
Изменения в операционных активах и обязательствах			
Увеличение дебиторской задолженности, без учета резерва		(89)	(112)
Увеличение товарно-материальных запасов		(27)	(7)
Уменьшение денежных средств с ограниченным использованием		-	8
Увеличение авансов выданных и прочих оборотных активов		(72)	(59)
Увеличение кредиторской задолженности и начислений		145	36
Увеличение обязательств по прочим налогам		1	16
Увеличение краткосрочных резервов		4	11
Увеличение прочих краткосрочных обязательств		1	3
Увеличение прочих долгосрочных обязательств		16	4
Увеличение долгосрочной предоплаты по договорам поставки нефти		497	470
Проценты, уплаченные по долгосрочной предоплате по договорам поставки нефти		(11)	(5)
Выдача долгосрочных займов дочерними банками		(19)	(24)
Погашение долгосрочных займов, выданных дочерними банками		17	25
Приобретение торговых ценных бумаг		(19)	(22)
Реализация торговых ценных бумаг		19	21
Чистые денежные средства от операционной деятельности до уплаты налога на прибыль и процентов		1 728	1 300
Платежи по налогу на прибыль		(115)	(91)
Проценты полученные		12	7
Дивиденды полученные		1	-
Чистые денежные средства от операционной деятельности		1 626	1 216
ИНВЕСТИЦИОННАЯ ДЕЯТЕЛЬНОСТЬ			
Капитальные затраты		(533)	(560)
Приобретение права на часть трубопроводной мощности		(16)	-
Приобретение прав на использование товарных знаков «Сочи 2014»		-	(1)
Покупка лицензий		(28)	(12)
Приобретение оборотных финансовых активов		(547)	(237)
Поступления от реализации оборотных финансовых активов		341	77
Приобретение внеоборотных финансовых активов		-	(9)
Поступления от реализации внеоборотных финансовых активов		-	1
Финансирование совместного предприятия		(173)	-
Приобретение долей в ассоциированных и совместных предприятиях	28	(21)	(76)
Поступления от реализации инвестиций в ассоциированные и совместные предприятия	28	21	-
Приобретение дочерних компаний, за вычетом полученных денежных средств	7	(28)	(1 407)
Продажа основных средств		3	5
Размещение денежных средств по сделке обратного РЕПО		(9)	(7)
Получение денежных средств по сделке обратного РЕПО		11	6
Чистые денежные средства, использованные в инвестиционной деятельности		(979)	(2 220)

Консолидированный отчет о движении денежных средств (продолжение)

Организация: ОАО «НК «Роснефть»
Единица измерения: млрд руб.

	Прим.	На 31 декабря	
		2014 г.	2013 г. (пересмотренные данные)
ФИНАНСОВАЯ ДЕЯТЕЛЬНОСТЬ			
Поступление краткосрочных кредитов и займов	31	274	96
Выплата краткосрочных кредитов и займов		(215)	(24)
Поступление долгосрочных кредитов и займов	31	362	1 103
Выплата долгосрочных кредитов и займов		(817)	(254)
Проценты уплаченные		(96)	(63)
Выпуск облигаций	31	35	110
Погашение прочих финансовых обязательств		(12)	(15)
Средства от реализации акций дочерних обществ	37	-	97
Выплаты дивидендов акционерам		(136)	(85)
Приобретение неконтрольных долей в дочерних обществах		(169)	-
Чистые денежные средства, (использованные в) / полученные от финансовой деятельности		(774)	965
Чистое уменьшение денежных средств и их эквивалентов		(127)	(39)
Денежные средства и их эквиваленты в начале отчетного периода	20	275	299
Эффект от курсовых разниц на денежные средства и их эквиваленты		68	15
Денежные средства и их эквиваленты на конец отчетного периода	20	216	275

Примечания к консолидированной финансовой отчетности 31 декабря 2014 г.

1. ОБЩИЕ СВЕДЕНИЯ

Основной деятельностью Открытого акционерного общества «Нефтяная компания «Роснефть» (далее — ОАО «НК «Роснефть») и ее дочерних предприятий (далее по тексту совместно именуемых «Компания») является разведка, разработка, добыча и реализация нефти и газа, а также производство, транспортировка и реализация продуктов их переработки в Российской Федерации и за рубежом.

Государственное предприятие («ГП») «Роснефть» было преобразовано в открытое акционерное общество 7 декабря 1995 г. Все активы и обязательства, ранее находившиеся под управлением предприятия ГП «Роснефть», были переданы Компании по балансовой стоимости на дату учреждения вместе с правами собственности, принадлежавшими Правительству Российской Федерации (далее «Государство») в других приватизированных нефтегазовых предприятиях. Передача активов и обязательств была осуществлена в соответствии с Постановлением Правительства РФ от 29 сентября 1995 г. № 971 «О преобразовании государственного предприятия «Роснефть» в открытое акционерное общество «Нефтяная Компания «Роснефть». Такая передача представляет собой реорганизацию активов, находящихся под контролем Государства, и поэтому для ее отражения берется балансовая стоимость. В 2005 году акции «Роснефти» были переданы Государству в качестве взноса в уставный капитал компании ОАО «РОСНЕФТЕГАЗ». По состоянию на 31 декабря 2005 г. 100% акций «Роснефти» минус одна акция находились в собственности ОАО «РОСНЕФТЕГАЗ», одна акция находилась в собственности Федерального агентства по управлению федеральным имуществом Российской Федерации. В дальнейшем доля ОАО «РОСНЕФТЕГАЗ» была снижена в связи с реализацией акций в ходе первичного публичного размещения акций «Роснефти» в России, реализацией глобальных депозитарных расписок, выпускаемых в отношении таких акций на Лондонской бирже, а также в результате обмена акций «Роснефти» на акции присоединяемых дочерних обществ в течение 2006 года. В марте 2013 года, в рамках сделки по приобретению ТНК-ВР (Примечание 7), ОАО «РОСНЕФТЕГАЗ» реализовало ВР плс. («ВР») 5,66% акций ОАО «НК «Роснефть». По состоянию на 31 декабря 2014 г. в собственности ОАО «РОСНЕФТЕГАЗ» находилось 69,50% акций «Роснефти».

По российскому законодательству природные ресурсы, включая нефть, газ, драгоценные металлы, минералы и другие полезные ископаемые, пригодные для промышленной добычи и находящиеся на территории Российской Федерации, являются собственностью Государства до момента их извлечения (добычи). Закон Российской Федерации № 2395-1 «О недрах» регулирует отношения, связанные с геологическим изучением, разведкой и добычей, использованием и защитой находящихся в недрах полезных ископаемых на территории Российской Федерации. В соответствии с Законом, предоставление недр в пользование оформляется специальным государственным разрешением в виде лицензии. Лицензия выдается компетентными органами власти и содержит сведения о разрабатываемом участке недр, сроках, финансовых и прочих условиях недропользования. Компания является владельцем ряда лицензий, выданных компетентными органами власти на геологическое изучение, разведку и добычу сырья на нефтегазовых участках в пределах территории Российской Федерации и ее континентального шельфа.

В отношении Компании действуют экспортные квоты, установленные Комиссией Правительства Российской Федерации по вопросам использования систем магистральных нефтегазопроводов и нефтепродуктопроводов, обеспечивающие равнодоступность к имеющей ограниченную пропускную способность нефтяной трубопроводной системе, которая принадлежит и управляется ОАО «АК «Транснефть». Компания экспортирует определенное количество нефти, минуя систему ОАО «АК «Транснефть», что дает возможность увеличивать ее экспортные возможности. Оставшаяся нефть перерабатывается на нефтеперерабатывающих заводах («НПЗ») Компании и заводах третьих лиц для дальнейшей реализации нефтепродуктов на внутреннем и внешнем рынках.

2. ОСНОВА ПОДГОТОВКИ ФИНАНСОВОЙ ОТЧЕТНОСТИ

Прилагаемая консолидированная финансовая отчетность подготовлена в соответствии с Международными стандартами финансовой отчетности («МСФО»), включая все принятые и действующие в отчетном периоде Международные стандарты финансовой отчетности и интерпретации Комитета по Международным стандартам финансовой отчетности («КМСФО»), и полностью им соответствует.

Настоящая консолидированная финансовая отчетность была подготовлена в соответствии с принципом оценки по первоначальной стоимости, за исключением отдельных финансовых активов и обязательств, отраженных по справедливой стоимости (Примечание 38).

«Роснефть» и ее дочерние общества ведут учет и предоставляют финансовую отчетность в соответствии с требованиями законодательства в области бухгалтерского учета и налогообложения, а также на основе практики, применяемой в соответствующих юрисдикциях. Представленная консолидированная финансовая отчетность подготовлена на основе первичных данных бухгалтерского учета Компании.

Консолидированная финансовая отчетность Компании представлена в миллиардах российских рублей, кроме случаев, где указано иное.

Консолидированная финансовая отчетность за 2014 год была утверждена к выпуску Президентом Компании 4 марта 2015 г.

События после отчетной даты проанализированы по 4 марта 2015 г. включительно — даты выпуска настоящей консолидированной финансовой отчетности.

3. ОСНОВНЫЕ АСПЕКТЫ УЧЕТНОЙ ПОЛИТИКИ

Прилагаемая консолидированная финансовая отчетность отличается от финансовой отчетности, составляемой в соответствии с правилами Российской Федерации, поскольку в ней отражены некоторые корректировки, не проведенные в бухгалтерском учете Компании, но которые необходимы для отражения ее финансового положения, результатов хозяйственной деятельности и движения денежных средств в соответствии с МСФО. Основные корректировки относятся к (1) отражению некоторых расходов; (2) оценке основных средств и начислению износа; (3) отложенным налогам на прибыль; (4) поправкам на переоценку нереализуемых активов; (5) отражению в учете временной стоимости денег; (6) отражению в учете вложений в капитал отражаются вложения в предприятия, где Компания имеет большинство голосов, но не осуществляет контроль. Вложения в прочие компании отражены и обязательства; (9) объединению компаний и гудвилу; (10) учету производных финансовых инструментов; (11) распределению цены приобретения на стоимость приобретенных активов и принятых обязательств.

В консолидированной финансовой отчетности отражены хозяйственные операции дочерних предприятий, контролируемых компаниями и компаний специального назначения, в которых Компания является основным выгодоприобретателем. Все существенные внутригрупповые операции и остатки по расчетам были взаимоисключены. Для учета вложений в компании, на финансовую и операционную деятельность которых Компания имеет возможность оказывать существенное влияние, используется метод участия в капитале. Также по методу участия в капитале отражаются вложения в предприятия, где Компания имеет большинство голосов, но не осуществляет контроль. Вложения в прочие компании отражены по справедливой или первоначальной стоимости, скорректированной с учетом обесценения, если таковое имеется.

Объединение компаний, гудвил и прочие нематериальные активы

Сделки по объединению бизнеса отражаются в учете с использованием метода приобретения.

Датой приобретения является дата, на которую Компания получает фактический контроль над приобретаемой компанией.

Стоимость приобретения оценивается как сумма переданного вознаграждения, оцененного по справедливой стоимости на дату приобретения, и неконтролирующей доли участия в приобретаемой компании. Для каждой сделки по объединению бизнеса Группа принимает решение, как оценивать неконтролирующую долю участия в приобретаемой компании: либо по справедливой стоимости, либо по пропорциональной доле в идентифицируемых чистых активах приобретаемой компании. Затраты, понесенные в связи с приобретением, включаются в состав административных расходов.

Условное вознаграждение, подлежащее передаче приобретающей стороной, должно признаваться по справедливой стоимости на дату приобретения. Последующие изменения справедливой стоимости условного вознаграждения, классифицированного как актив или обязательство, если они возникли по истечении периода для завершения оценки, должны учитываться в составе прибылей и убытков за период. Условное вознаграждение, классифицированное как часть собственного капитала, не переоценивается.

Гудвил изначально оценивается по первоначальной стоимости, определяемой как превышение суммы переданного вознаграждения и признанной неконтролирующей доли участия над справедливой стоимостью чистых идентифицируемых активов, приобретенных Группой, и принятых ею обязательств. Если совокупная величина переданного вознаграждения и признанной неконтролирующей доли участия меньше справедливой стоимости чистых идентифицируемых активов и принятых ею обязательств, то разница признается в составе прибылей и убытков за период.

Ассоциированные предприятия

Инвестиции в ассоциированные предприятия учитываются по методу долевого участия в капитале, за исключением случаев, когда они классифицированы как внеоборотные активы, предназначенные для продажи. Согласно этому методу, балансовая стоимость инвестиций в ассоциированные предприятия первоначально признается по стоимости приобретения.

Балансовая стоимость инвестиций в ассоциированные предприятия увеличивается или уменьшается на признанную долю Компании в чистой прибыли или убытке и прочем совокупном доходе объекта инвестиций после даты приобретения. Принадлежащая Компании доля чистой прибыли или убытка и прочего совокупного дохода ассоциированного предприятия признается в консолидированном отчете о прибылях и убытках или в консолидированном отчете о прочем совокупном доходе Компании, соответственно. Полученные от ассоциированного предприятия дивиденды уменьшают балансовую стоимость инвестиций.

Признание доли Компании в убытках ассоциированного предприятия происходит не только в пределах балансовой стоимости инвестиции в это ассоциированное предприятие, но и с учетом других долгосрочных инвестиций, формирующих, по сути, вложения в ассоциированное предприятие, например, займы. Если доля в убытках превышает балансовую стоимость инвестиции в ассоциированное предприятие и стоимость других долгосрочных инвестиций, связанных с вложением в это ассоциированное предприятие, Компания после достижения нулевого значения данной балансовой стоимости приостанавливает дальнейшее признание доли в убытках. При этом дополнительные убытки обеспечиваются и обязательства признаются только в той степени, в какой Компания приняла на себя юридические обязательства или обязательства, обусловленные сложившейся практикой, или осуществила платежи от имени ассоциированного предприятия.

Если впоследствии ассоциированное предприятие получает прибыль, то Компания возобновляет признание своей доли в этой прибыли только после того, как ее доля в прибыли сравняется с долей непризнанных убытков.

Балансовая стоимость инвестиции в ассоциированное предприятие тестируется на предмет обесценения путем сопоставления ее возмещаемой суммы (наибольшего значения из ценности использования и справедливой стоимости за вычетом затрат на продажу) с ее балансовой стоимостью во всех случаях выявления признаков обесценения.

Совместная деятельность

Компания осуществляет совместную деятельность в форме совместных предприятий и совместных операций.

Совместное предприятие предполагает наличие у сторон, обладающих совместным контролем над деятельностью, прав на чистые активы деятельности. Совместное предприятие подразумевает создание юридического лица, в котором Компания имеет долю участия наряду с другими участниками совместной деятельности. Доли участия в совместно контролируемых предприятиях учитываются по методу долевого участия.

Доля Компании в чистой прибыли или убытке и в прочем совокупном доходе совместно контролируемого предприятия признается в консолидированном отчете о прибылях и убытках и в консолидированном отчете о прочем совокупном доходе, соответственно, с даты начала совместного контроля до даты его прекращения.

Совместно контролируемая операция предполагает наличие у сторон, обладающих совместным контролем над деятельностью, прав на активы и ответственности по обязательствам, связанным с деятельностью. В связи со своей долей участия в совместной операции Компания признает: свои активы, включая свою долю в совместных активах; свои обязательства, включая свою долю в совместных обязательствах; свою выручку от продажи доли продукции, произведенной в результате совместной операции; свою долю выручки от продажи продукции, произведенной в результате совместной операции; свои расходы, включая долю в совместных расходах.

Денежные средства и их эквиваленты

Денежные средства представляют собой наличные денежные средства в кассе, суммы на банковских счетах Компании, денежные средства в пути и процентные депозиты, которые могут быть отозваны Компанией в любое время без предварительного уведомления или возникновения штрафных санкций, уменьшающих основную сумму депозита. Денежными эквивалентами являются высоколиквидные краткосрочные инвестиции, которые могут быть обменены на известную сумму денежных средств и имеют срок погашения три месяца или менее с даты их покупки. Они учитываются по стоимости приобретения с учетом накопленных процентов, что приблизительно равно их справедливой стоимости. Денежные средства с ограничениями к использованию раскрываются отдельно в консолидированном балансе, если их сумма существенна.

Финансовые активы

Компания признает финансовый актив в балансе только в том случае, когда она становится стороной по договору в отношении данного финансового инструмента. При первоначальном признании финансовые активы оцениваются по справедливой стоимости, которая, как правило, и составляет цену сделки, т.е. справедливую стоимость выплаченного или полученного вознаграждения.

При первоначальном признании финансовые активы разделяются на следующие категории: (1) финансовые активы, переоцениваемые по справедливой стоимости через прибыль или убыток; (2) займы выданные и дебиторская задолженность; (3) финансовые активы, удерживаемые до погашения; (4) финансовые активы, имеющиеся в наличии для продажи.

Финансовые активы, переоцениваемые по справедливой стоимости через прибыль или убыток, включают финансовые активы, предназначенные для торговли, и финансовые активы, отнесенные к переоцениваемым по справедливой стоимости через прибыль или убыток при первоначальном признании. Финансовые активы классифицируются как предназначенные для торговли, если они приобретаются, главным образом, с целью продажи или обратной покупки в краткосрочной перспективе или являются частью портфеля идентифицируемых финансовых инструментов, которые управляются на совокупной основе и недавние сделки с которыми свидетельствуют о фактическом получении прибыли на краткосрочной основе; или являются производными инструментами (кроме случая, когда производный инструмент определен в качестве эффективного инструмента хеджирования). Финансовые активы, переоцениваемые по справедливой стоимости через прибыль или убыток, классифицируются в консолидированном балансе как оборотные активы, а изменения справедливой стоимости по ним признаются в консолидированном отчете о прибылях и убытках в составе финансовых доходов или финансовых расходов.

Все производные инструменты отражаются в консолидированном балансе по справедливой стоимости как оборотные финансовые активы, внеоборотные финансовые активы, краткосрочные обязательства по производным финансовым инструментам или долгосрочные обязательства по производным финансовым инструментам. Признание и классификация прибыли или убытка, полученного в результате отражения в учете корректировки производного инструмента по справедливой стоимости, зависит от цели его выпуска или приобретения. Прибыли и убытки по производным инструментам, не предназначенным для операций хеджирования, в соответствии с МСФО (IAS) 39 «Финансовые инструменты: признание и оценка» признаются в момент возникновения в составе прибыли или убытка за период.

Справедливая стоимость — цена, которая была бы получена при продаже актива или уплачена при передаче обязательства при проведении операции на добровольной основе между участниками рынка на дату оценки. После первоначального признания справедливая стоимость финансовых инструментов, оцененных по справедливой стоимости, которые котируются на активном рынке, определяется как котировка на покупку активов и котировка на продажу выпущенных обязательств на дату оценки.

Если рынок для финансовых активов не является активным, тогда Компания оценивает справедливую стоимость с использованием следующих методов:

- анализа операций с таким же инструментом, проведенных в недавнем времени между независимыми сторонами;
- текущей справедливой стоимости подобных финансовых инструментов;
- дисконтирования будущих денежных потоков.

Ставка дисконтирования отражает минимально допустимую отдачу на вложенный капитал, при которой инвестор не предпочтет участие в альтернативном проекте по вложению тех же средств с сопоставимой степенью риска.

Займы выданные и дебиторская задолженность включают непроизводные финансовые инструменты с фиксированными или определенными платежами, которые не котируются на активном рынке, не попадают в категорию «финансовые активы, предназначенные для торговли», и которые не были отнесены в категорию «переоцениваемые по справедливой стоимости через прибыль или убыток» или «имеющиеся в наличии для продажи». Если Компания не может возместить сумму первоначального вложения в финансовый актив по причинам, которые не связаны со снижением его качества, то он не включается в эту категорию. После первоначального признания займы выданные и дебиторская задолженность оцениваются по амортизированной стоимости с использованием эффективной процентной ставки, за вычетом убытков от обесценения. Амортизация на основе использования эффективной процентной ставки включается в состав финансовых доходов в консолидированном отчете о прибылях и убытках. Расходы, обусловленные обесценением, признаются в консолидированном отчете о прибылях и убытках в составе финансовых расходов.

Компания не классифицирует финансовые активы как «удерживаемые до погашения», если в течение текущего финансового года или двух предыдущих финансовых лет величина таких финансовых активов, проданных или уступленных Компанией до наступления срока погашения, либо в отношении которых она использовала опцион на продажу, превышает незначительную сумму (незначительную по отношению ко всему портфелю инвестиций, удерживаемых до погашения), за исключением следующих операций: (1) продаж, совершенных незадолго до срока погашения или даты осуществления отзыва таким образом, что изменения рыночной ставки процента не оказали существенного влияния на справедливую стоимость финансового актива; (2) продаж, совершенных после того, как компания уже собрала практически всю первоначальную основную сумму финансового актива посредством плановых платежей или предоплаты; или (3) продаж в результате особого события, произошедшего по независимым от Компании причинам, имеющего чрезвычайный характер, когда Компания не могла предпринять какие-либо разумные и обоснованные действия по предупреждению данного события.

Дивиденды и проценты к получению отражаются в консолидированном отчете о прибылях и убытках по методу начисления. Сумма начисленных процентов рассчитывается с использованием эффективной ставки процента.

Все прочие финансовые активы, которые не включены в другие категории, относятся к финансовым активам, имеющимся в наличии для продажи. В частности, к этой категории относятся акции других компаний, которые не включены в первую категорию. Кроме того, при первоначальном признании Компания вправе отнести к этой категории любой финансовый актив.

Финансовые обязательства

Компания признает финансовое обязательство в балансе только в том случае, когда она становится стороной по договору в отношении данного финансового инструмента. При первоначальном признании финансовые обязательства оцениваются по справедливой стоимости, которая, как правило, и составляет цену сделки, т.е. справедливую стоимость выплаченного или полученного вознаграждения.

При первоначальном признании финансовые обязательства разделяются на следующие категории:

- финансовые обязательства, учитываемые по справедливой стоимости с отнесением ее изменений на прибыль или убыток;
- прочие финансовые обязательства.

Финансовые обязательства, оцениваемые по справедливой стоимости с отнесением изменений на прибыль или убыток, представляют собой финансовые обязательства, предназначенные для торговли, за исключением тех случаев, когда такие обязательства связаны с поставкой некотируемых долевых инструментов.

При первоначальном признании Компания вправе отнести к этой категории любое финансовое обязательство, за исключением долевых инструментов, которые не имеют котировки на активном рынке и справедливая стоимость которых не может быть достоверно оценена. Однако в дальнейшем это обязательство не может быть включено в иную категорию.

Финансовые обязательства, не отнесенные к финансовым обязательствам, учитываемым по справедливой стоимости с отнесением ее изменений на прибыль или убыток, относятся к прочим финансовым обязательствам. К прочим финансовым обязательствам относятся, в частности, торговая и прочая кредиторская задолженность и задолженность по кредитам и займам.

После первоначального признания финансовые обязательства, оцениваемые по справедливой стоимости с отнесением изменений на прибыль или убыток, оцениваются по справедливой стоимости, изменения в которой отражаются по счетам прибылей и убытков в консолидированном отчете о прибылях и убытках. Прочие финансовые обязательства оцениваются по амортизируемой стоимости.

Компания списывает финансовое обязательство (или часть финансового обязательства) тогда и только тогда, когда оно погашено, то есть, когда указанное в договоре обязательство исполнено, аннулировано или срок его действия истек. Разность между балансовой стоимостью финансового обязательства (или части финансового обязательства) погашенного или переданного другой стороне, и суммой погашения, включая любые переданные неденежные активы или принятые обязательства, относится на счет прибылей и убытков. Ранее признанные компоненты прочего совокупного дохода, относящиеся к данному финансовому обязательству, также включаются в финансовый результат и отражаются в доходах и расходах текущего периода.

Прибыль на акцию

Базовая прибыль на акцию рассчитывается путем деления чистой прибыли, относящейся к обыкновенным акциям, на средневзвешенное количество обыкновенных акций, находящихся в обращении в течение соответствующего периода. В данной отчетности, в связи с отсутствием конвертируемых в акции ценных бумаг, показатель базовой прибыли на акцию равен показателю разводненной прибыли на акцию.

Товарно-материальные запасы

Товарно-материальные запасы, которые в основном представляют собой сырую нефть, продукты нефтепереработки, нефтехимию и материалы, учитываются по средневзвешенной стоимости, кроме случаев, когда их рыночная стоимость за вычетом расходов на продажу и предпродажную подготовку ниже балансовой стоимости. Стоимость материалов, которые используются в производстве, не снижается ниже первоначальной стоимости, если от реализации готовой продукции ожидается прибыль.

Продажа ценных бумаг с обратным выкупом

Ценные бумаги, проданные по сделкам с обратным выкупом («РЕПО»), и ценные бумаги, купленные по сделкам с обратной продажей («обратные РЕПО»), как правило, не подразумевают продажу ценных бумаг для целей бухгалтерского учета и учитываются как финансирование под обеспечение. Проценты, выплаченные или полученные по сделкам РЕПО и обратного РЕПО, отражаются в составе статьи «Финансовые расходы» или «Финансовые доходы», соответственно, по договорной процентной ставке с использованием метода эффективной процентной ставки.

Основные средства разведки и добычи

Основные средства разведки и добычи включают затраты, связанные с разведкой и оценкой, права на запасы и основные средства добычи нефти и газа (на стадии разработки и добычи).

Затраты, связанные с разведкой и оценкой

При учете затрат, связанных с разведкой и оценкой, компания применяет метод результативных затрат, учитывая требования МСФО (IFRS) 6 «Разведка и оценка полезных ископаемых». Согласно методу результативных затрат затраты, связанные с деятельностью по разведке и оценке (затраты на приобретение лицензий, разведочное и поисково-оценочное бурение), временно капитализируются в центрах затрат по месторождениям с детализацией по скважинам до момента обнаружения экономически обоснованных запасов нефти и газа в ходе осуществления программы бурения.

Промежуток времени, необходимый для проведения такого анализа, зависит от технических особенностей и экономических трудностей в оценке извлекаемости запасов. Если делается вывод, что скважина содержит углеводороды в таких объемах, что их экономически неэффективно добывать, то затраты по скважине списываются на расходы соответствующего периода по статье «Затраты, связанные с разведкой запасов нефти и газа» в консолидированном отчете о прибылях и убытках.

Расходы, связанные с разведкой и оценкой, за исключением затрат на сейсмические, топографические, геологические, геофизические изыскания первоначально капитализируются как активы разведки и оценки. Активы, связанные с разведкой и оценкой, учитываются в размере фактических расходов за вычетом обесценения, если таковое было, в качестве объектов основных средств до того момента, пока не будет установлено существование (или отсутствие) запасов промышленного значения. Первоначальная стоимость активов разведки и оценки, приобретенных в рамках объединения компаний, формируется в результате распределения цены приобретения. Распределение стоимости между правами на добычу доказанных и недоказанных запасов осуществляется на основании соответствующих данных по размерам запасов нефти и газа. В отношении активов, связанных с разведкой и оценкой, не реже одного раза в год производится технический, промышленный и управленческий анализ, а также обзор наличия индикаторов обесценения. Это необходимо для подтверждения сохранения намерений по разработке или получению экономических выгод от обнаруженных запасов. Если установлено наличие индикаторов обесценения, то проводится тест на обесценение.

В последующем, если запасы промышленного значения были обнаружены, балансовая стоимость после вычета убытков от обесценения соответствующих активов, связанных с разведкой и оценкой, классифицируется как основные средства добычи нефти и газа (на стадии разработки). Однако если запасы промышленного значения не были обнаружены, капитализированные затраты относятся на расходы после окончания работ по разведке и оценке.

Деятельность по разработке и добыче

Основные средства добычи нефти и газа (на стадии разработки) учитываются по каждому месторождению и представляют собой (1) капитализированные расходы по разработке обнаруженных запасов промышленного назначения и вводу месторождений в эксплуатацию, (2) расходы, связанные с разведкой и оценкой, понесенные при обнаружении запасов промышленного значения, которые были переведены из категории активов разведки и оценки в состав основных средств добычи нефти и газа (на стадии разработки) после обнаружения промышленных запасов.

Стоимость основных средств добычи нефти и газа (на стадии разработки) также включает в себя стоимость приобретения таких активов, непосредственно относимые накладные расходы, капитализированные затраты на финансирование и стоимость признания обязательств, связанных с выбытием активов. Основные средства добычи нефти и газа (на стадии разработки) в большинстве случаев классифицируются в отчетности как незавершенное капитальное строительство.

С момента начала промышленной добычи нефти и газа основные средства добычи нефти и газа (на стадии разработки) переводятся в категорию основных средств добычи нефти и газа (на стадии добычи).

Прочие основные средства

Прочие основные средства отражаются по исторической стоимости на дату их приобретения, кроме приобретенных до 1 января 2009 г. основных средств, которые отражены по условной первоначальной стоимости за вычетом накопленной амортизации и обесценения. Затраты на содержание, ремонт и замену мелких деталей основных средств относятся на эксплуатационные расходы. Затраты на модернизацию и усовершенствование технических характеристик основных средств увеличивают их стоимость.

При выбытии или списании прочих основных средств, первоначальная стоимость и накопленная амортизация исключаются из учета. Полученный доход или убыток включаются в финансовый результат.

Износ, истощение и амортизация

Основные средства добычи нефти и газа амортизируются методом единиц произведенной продукции в разрезе отдельных месторождений с момента начала промышленной добычи нефти и газа.

В методе единиц произведенной продукции для лицензий на право разработки и добычи запасов в качестве базы распределения используются все доказанные запасы месторождений. В методе единиц произведенной продукции для остальных нефтегазовых основных средств в качестве базы распределения используются доказанные разрабатываемые запасы месторождений.

Прочие основные средства амортизируются линейным методом на всем протяжении расчетного срока полезного использования, начиная с момента, когда основное средство готово к использованию. Исключение составляет амортизация катализаторов, которая рассчитывается методом единиц произведенной продукции.

Для объектов прочих основных средств используются следующие расчетные сроки полезного использования:

Основные средства	Срок полезного использования, не более
Здания и сооружения	30–45 лет
Машины и оборудование	5–25 лет
Транспорт и прочие основные средства	6–10 лет
Суда для обслуживания буровых платформ	20 лет
Буровые платформы	20 лет

Земля, как правило, имеет неограниченный срок службы и поэтому не подлежит амортизации.

Права аренды земельных участков амортизируются по линейному методу, исходя из предполагаемого срока полезного использования, который составляет в среднем 20 лет.

Государственные субсидии на капитальное строительство

Компания признает субсидии на капитальное строительство, предоставляемые местными органами власти, когда существует достаточно оснований для того, чтобы считать, что Компания выполнит условия получения субсидий, и что они будут получены. Субсидии на капитальное строительство учитываются как уменьшение стоимости актива, для строительства которого они были получены.

Обесценение долгосрочных активов

Каждую отчетную дату Компания проверяет наличие или отсутствие признаков обесценения активов или единицы, генерирующей денежные потоки, и, в случае их выявления, определяет возмещаемую стоимость соответствующих активов или единицы.

При выявлении существования признаков, указывающих на возможное уменьшение стоимости актива, Компания рассматривает внутренние и внешние источники информации. Как минимум, рассматривается следующий набор показателей:

Внешние источники информации:

- в течение периода рыночная стоимость актива уменьшилась на существенно более значительную величину, чем можно было ожидать по прошествии времени или нормального использования;
- существенные изменения, имевшие отрицательные последствия для Компании, произошли в течение периода или ожидаются в ближайшем будущем в технологических, рыночных, экономических или юридических условиях, в которых работает Компания, или на рынке, для которого предназначен актив;
- в течение периода увеличились рыночные процентные ставки или другие рыночные показатели прибыльности инвестиций, и эти увеличения, вероятно, повлияют на ставку дисконтирования, которая используется при расчете ценности использования актива, и существенно уменьшат его возмещаемую сумму;
- балансовая стоимость чистых активов Компании превышает ее рыночную капитализацию.

Внутренние источники информации:

- имеются доказательства устаревания или физического повреждения актива;
- существенные изменения, имевшие отрицательные последствия для Компании, произошли в течение периода или ожидаются в ближайшем будущем в степени или способе текущего или предполагаемого использования актива (например, простой актива, пересмотр срока полезного использования актива — из неопределенного в ограниченный по времени);
- информация о дивидендах, полученных от дочерних компаний, а также ассоциированных и совместных предприятий;
- внутренняя отчетность показывает, что текущие или будущие результаты использования актива хуже прогнозируемых, а именно:
 - потоки денежных средств для приобретения актива или последующие потребности в денежных средствах для его эксплуатации и обслуживания значительно выше изначально предусмотренных бюджетом;
 - фактические чистые потоки денежных средств или операционной прибыли или убытка от актива значительно хуже, чем заложенные в бюджет;
 - присутствует существенное снижение предусмотренных бюджетом чистых потоков денежных средств или операционной прибыли или существенное увеличение предусмотренных бюджетом убытков, проистекающих из данного актива;
 - присутствуют операционные убытки или чистые оттоки денежных средств по активу, возникающие при объединении показателей текущего периода с бюджетными показателями для будущих периодов.

Для активов, связанных с разведкой и оценкой, на обесценение указывают следующие факторы:

- срок, в течение которого Компания имеет право на проведение разведки на определенной территории, истек в течение отчетного периода или истечет в ближайшем будущем, и ожидается, что он не будет продлен;
- значительные расходы, связанные с разведкой и оценкой минеральных ресурсов на конкретной территории, не являются ни предусмотренными в бюджете, ни запланированными;
- разведка и оценка минеральных ресурсов на конкретной территории не привели к обнаружению минеральных ресурсов промышленного значения, и Компания решила прекратить подобную деятельность на указанной территории;
- наличие достаточной информации, подтверждающей, что, несмотря на вероятное продолжение разработки на определенной территории, маловероятно, что балансовая стоимость актива разведки и оценки будет возмещена в полной мере благодаря успешной разработке или продаже.

Возмещаемая стоимость актива или единицы, генерирующей денежные средства, представляет собой наибольшую из двух величин:

- ценности использования актива (единицы, генерирующей денежные средства) и
- справедливой стоимости актива (единицы, генерирующей денежные средства) за вычетом затрат на его продажу.

Если актив не генерирует потоки денежных средств, которые в значительной степени не зависят от денежных потоков, генерируемых другими активами, то его возмещаемая величина определяется в составе единицы, генерирующей денежные потоки.

Первоначально Компания определяет ценность использования единицы, генерирующей денежные потоки. Если балансовая стоимость единицы, генерирующей денежные потоки, превышает ее ценность использования, то Компания определяет справедливую стоимость единицы для определения возмещаемой стоимости. В том случае, если справедливая стоимость единицы меньше ее балансовой стоимости, признается убыток от обесценения.

Ценность использования определяется путем дисконтирования расчетной величины будущих потоков денежных средств, ожидаемых к получению от использования актива или единицы, генерирующей денежные потоки (включая средства, которые могут быть получены от реализации актива). Величины будущих денежных потоков единицы, генерирующей денежные потоки, определяются на основе прогноза, утвержденного руководителем подразделения, к которым относится рассматриваемая единица.

Обесценение финансовых активов

На каждую отчетную дату Компания анализирует, существуют ли объективные доказательства обесценения финансовых активов по всем видам финансовых активов, за исключением финансовых активов, учитываемых по справедливой стоимости с отнесением ее изменений на прибыль или убыток. Финансовый актив или группа финансовых активов считаются обесцененными, когда существует объективное свидетельство обесценения в результате одного или более событий, произошедших после первоначального признания актива (наступление «лучшая понесения убытка»), которые оказали поддающееся надежной оценке влияние на ожидаемые будущие денежные потоки по финансовому активу или группе финансовых активов. Свидетельства обесценения могут включать в себя (но не ограничиваются) указания на то, что должник или группа должников испытывают финансовые затруднения, не могут обслуживать свою задолженность или неисправно осуществляют выплату процентов или основной суммы задолженности, а также вероятность того, что ими будет проведена процедура банкротства или финансовой реорганизации. Кроме того, к таким свидетельствам относятся наблюдаемые данные, указывающие на наличие поддающегося оценке снижения ожидаемых будущих денежных потоков по финансовому инструменту, в частности, такие, как изменение объемов просроченной задолженности или экономических условий, находящихся в определенной взаимосвязи с отказами от исполнения обязательств по выплате долгов.

Капитализация затрат по займам

Затраты по займам, направленным на осуществление капитального строительства и приобретение объектов основных средств, капитализируются при условии, что этих затрат можно было бы избежать, если бы Компания не проводила капитальных вложений. Затраты по займам капитализируются только в течение непосредственного осуществления строительства до момента ввода основного средства в эксплуатацию.

Капитализируемые затраты по займам включают в себя курсовые разницы, возникающие по займам в иностранной валюте, в той мере, в которой они рассматриваются в качестве корректировки процентных расходов.

Договоры финансовой и операционной аренды

Договоры аренды, предусматривающие переход к Компании преимущественно всех рисков и выгод, связанных с владением активом, классифицируются как финансовая аренда и капитализируются на момент вступления договора в силу по справедливой стоимости арендуемого имущества либо (если она ниже первоначальной стоимости) по дисконтированной стоимости минимальных арендных платежей. Арендные платежи равномерно распределяются между финансовыми расходами и уменьшением обязательств по финансовой аренде для обеспечения постоянной ставки процента с остатка обязательств. Финансовые расходы отражаются в консолидированном отчете о прибылях и убытках.

В отношении учета основных средств, полученных в финансовую аренду, используется та же политика, которая применяется в отношении активов, находящихся в собственности. При определении срока полезного использования основных средств, полученных в финансовую аренду, оценивается вероятность перехода права собственности к арендатору в конце договора.

Если нет обоснованной уверенности в том, что арендатор получит право собственности к концу срока финансовой аренды, актив полностью амортизируется на протяжении самого короткого из двух сроков: аренды или полезного использования. Если такая уверенность есть, то актив амортизируется в течение срока полезного использования.

Договоры аренды, по которым арендодатель сохраняет за собой преимущественно все риски и выгоды, связанные с правом собственности на активы, классифицируются в качестве договоров операционной аренды. Платежи по договорам операционной аренды равномерно относятся на расходы в консолидированном отчете о прибылях и убытках в течение срока аренды.

Признание обязательств, связанных с выбытием активов

У Компании существуют обязательства, связанные с выбытием активов по основной деятельности. Описание активов и потенциальных обязательств приводится ниже:

Деятельность Компании по геологоразведке, разработке и добыче нефти и газа связана с использованием скважин, оборудования и прилегающих площадей, установок по сбору и первичной переработке нефти, товарного парка и трубопроводов до магистральных нефтепроводов. Как правило, лицензии и прочие регулирующие документы устанавливают требования по ликвидации данных активов после окончания добычи. Данные требования обязывают Компанию производить ликвидацию скважин, демонтаж оборудования, рекультивацию земель и прочие действия. Оценка Компанией данных обязательств основывается на действующих требованиях законодательства или лицензий, а также фактических расходах по ликвидации данных активов и другим необходимым действиям. Оценка Компанией данных обязательств основывается на дисконтированной сумме ожидаемых будущих расходов по выводу из эксплуатации данных активов. Ставка дисконтирования пересматривается каждую отчетную дату и отражает текущие рыночные оценки временной стоимости денег и риски, характерные для обязательств.

Данный резерв пересматривается по состоянию на каждую отчетную дату в соответствии с толкованием Комитета по интерпретациям МСФО («КИМСФО») 1 «Изменение в существующих резервах по выводу из эксплуатации» следующим образом:

- при изменении оценок будущих денежных потоков (например, стоимость ликвидации одной скважины, срок ликвидации) или ставки дисконтирования, изменения в сумме обязательства включаются в стоимость основного средства, при этом стоимость основного средства не может быть отрицательной и не может превысить возмещаемую стоимость основного средства;
- изменения в сумме обязательства в связи с приближением срока обязательства (изменение дисконта) включаются в состав финансовых расходов.

Деятельность Компании по переработке и сбыту включает в себя переработку нефти, реализацию через морские терминалы и прочие пункты сбыта, розничную реализацию. Деятельность Компании по нефтепереработке связана с использованием нефтехимических производственных комплексов. Законодательные или договорные обязательства, связанные с выбытием активов, относящихся к нефтехимической, нефтеперерабатывающей и сбытовой деятельности, не признаются ввиду ограниченности истории такой деятельности в данных сегментах, отсутствия четких законодательных требований к признанию обязательства, а также того, что точно определить срок полезного использования таких активов не представляется возможным.

Вследствие описанных выше причин, справедливая стоимость обязательств, связанных с выбытием активов сегмента переработки и сбыта, не может быть рассчитана с разумной степенью точности.

В связи с постоянными изменениями законодательства Российской Федерации в будущем возможны изменения требований и потенциальных обязательств, связанных с выбытием долгосрочных активов.

Налог на прибыль

С 2012 года налоговое законодательство Российской Федерации разрешает исчислять налог на прибыль на консолидированной основе. В связи с этим основные общества Компании были объединены в консолидированную группу налогоплательщиков (Примечание 41). По обществу, не вошедшим в группу консолидированных налогоплательщиков, налог на прибыль исчисляется исходя из их индивидуальной налоговой декларации. В прилагаемой консолидированной финансовой отчетности отражены отложенные активы и обязательства по налогу на прибыль, которые рассчитываются Компанией в соответствии с МСФО (IAS) 12 «Налоги на прибыль».

Отложенный налог рассчитывается по методу обязательств путем определения временных разниц на отчетную дату между налоговой базой активов и обязательств и их балансовой стоимостью для целей финансовой отчетности.

Отложенное налоговое обязательство признается в отношении всех налогооблагаемых временных разниц, кроме возникающих в результате:

- первоначального признания гудвила;
- первоначального признания активов и обязательств в результате сделки, которая:
 - не является объединением компаний и не влияет ни на бухгалтерскую, ни на налогооблагаемую прибыль;
- инвестиций в дочерние предприятия, когда Компания может контролировать сроки реализации этих временных разниц и существует высокая вероятность того, что эти временные разницы не будут реализованы в обозримом будущем.

Убыток, полученный в предыдущие отчетные периоды и использованный для уменьшения суммы налога на прибыль за текущий период, признается как отложенный налоговый актив.

Отложенный налоговый актив признается только в той мере, в какой существует вероятность получения налогооблагаемой прибыли, против которой могут быть зачтены соответствующие вычитаемые временные разницы, кроме случаев первоначального признания актива или обязательства в операции, которая:

- не является объединением компаний и
- на момент совершения операции не влияет ни на бухгалтерскую, ни на налогооблагаемую прибыль (налоговый убыток).

Компания признает отложенные налоговые активы для всех вычитаемых временных разниц, связанных с инвестициями в дочерние компании и долями участия в ассоциированных и совместных предприятиях, в той его части, которая отвечает сразу двум следующим условиям:

- временные разницы будут восстановлены в обозримом будущем и возникнет налогооблагаемая прибыль, против которой может быть зачтена временная разница.

Отложенные налоговые активы и обязательства оцениваются по ставкам налога, которые предполагается применять к периоду реализации актива или погашения обязательства, на основе ставок налога (и налогового законодательства), которые действуют или в основном действуют к отчетной дате.

Оценка отложенных налоговых активов и обязательств отражает налоговые последствия, которые могут возникнуть в связи с тем, каким образом Компания намеревается возместить или погасить балансовую стоимость своих активов и обязательств на отчетную дату. Отложенные налоговые активы и обязательства принимаются к зачету, если существует законное право произвести зачет текущих налоговых требований и текущих налоговых обязательств, и когда они относятся к налогу на прибыль, взимаемому в рамках одной налоговой юрисдикции, а Компания имеет намерение произвести зачет своих текущих налоговых требований и обязательств.

Балансовая сумма отложенного налогового актива анализируется по состоянию на каждую отчетную дату.

Компания уменьшает балансовую величину отложенного налогового актива в той степени, к какой больше не существует вероятность того, что будет получена достаточная налогооблагаемая прибыль, позволяющая реализовать выгоду от части или всей суммы этого отложенного налогового актива.

Отложенные налоговые активы и обязательства классифицируются как внеоборотные отложенные налоговые активы и долгосрочные отложенные налоговые обязательства, соответственно.

Отложенные налоговые активы и обязательства не дисконтируются.

Признание выручки

Выручка признается, когда риски и выгоды от владения товаром переходят к покупателю. Как правило, это происходит в момент перехода права собственности к покупателю, при условии, что цена контрактов фиксирована или существует возможность её определить, а возврат дебиторской задолженности является реальным. В частности, на внутреннем рынке нефти и газ, а также продукты нефтепереработки и материалы обычно считаются реализованными в момент перехода права собственности. При реализации на экспорт право собственности обычно переходит при пересечении границы Российской Федерации, и Компания несет расходы по транспортировке (за исключением фрахта), пошлинам и налогам на такие продажи (Примечание 11). Выручка оценивается по справедливой стоимости полученного или ожидаемого вознаграждения, за вычетом торговых или оптовых скидок и возмещаемых налогов.

Реализация вспомогательных услуг признается в момент оказания услуг при условии, что стоимость услуг может быть определена, и нет никаких существенных сомнений в возможности получения доходов.

Расходы на транспортировку

Транспортные расходы в консолидированном отчете о прибылях и убытках представляют собой все коммерческие расходы Компании по доставке нефти как на переработку, так и конечным покупателям, а также расходы по доставке нефтепродуктов с нефтеперерабатывающих заводов сбытовым предприятиям и конечным потребителям (они могут включать тарифы на транспортировку трубопроводным транспортом и дополнительные расходы по железнодорожной транспортировке, расходы на морской фрахт, погрузочно-разгрузочные работы, портовые сборы и прочие расходы).

Расходы, связанные с эксплуатацией нефтеперерабатывающих производств

Расходы, связанные с ремонтом и профилактическими работами в отношении основных средств предприятий нефтепереработки, отражаются Компанией в том периоде, когда они были понесены.

Расходы на охрану окружающей среды

Затраты, которые относятся к существующему состоянию, вызванному прошлыми операциями, и не предполагают будущих экономических выгод, относятся на расходы. Обязательства по данным расходам отражаются, если существует высокая вероятность проведения оценок состояния окружающей среды и мероприятий по очистке территории, и при этом соответствующие затраты могут быть оценены с разумной степенью точности.

Учет условных обязательств

На дату составления консолидированной финансовой отчетности может существовать ряд условий, которые в дальнейшем под воздействием одного или нескольких факторов, не определенных на дату составления финансовой отчетности, могут привести к убыткам или обязательствам для Компании. Руководство Компании оценивает сумму таких возможных будущих обязательств. Оценка производится на основе предположений и включает в себя фактор субъективности. При определении величины возможных потерь в результате судебных или налоговых разбирательств с участием Компании или требований, которые могут быть предъявлены в виде исков к Компании, руководство Компании, в результате консультации с юристами и налоговыми консультантами, оценивает как перспективы таких судебных или налоговых разбирательств и предъявления таких требований в судебном порядке, так и возможные суммы возмещения, которое противоположная сторона требует или может потребовать в суде.

Если в результате оценки вероятности появления будущего обязательства выявляется, что обязательство, имеющее денежное выражение, определено с достаточной степенью уверенности (является вероятным), тогда стоимостная оценка такой задолженности отражается в консолидированной финансовой отчетности. В случае если предполагаемое обязательство, имеющее значительную стоимостную оценку, не может быть классифицировано как вероятное, а является лишь возможным, либо стоимостная оценка вероятного обязательства не определена, то в примечаниях к финансовой отчетности включается информация о характере такого обязательства и его стоимостная оценка (если сумма может быть определена с достаточной степенью уверенности и является значительной).

Если вероятность будущего убытка является незначительной, то обычно информация о подобном возможном убытке не включается в примечания к финансовой отчетности, за исключением случаев, когда такой возможный убыток относится к выданной гарантии. В таких случаях сущность гарантии подлежит раскрытию. Однако, в некоторых случаях условные обязательства или другие нетипичные случаи будущих обязательств, могут быть отражены в примечаниях к финансовой отчетности, если по мнению Руководства, основанному на консультациях с юристами или налоговыми консультантами, информация о таких обязательствах может быть необходима акционерам и другим пользователям финансовой отчетности.

Налоги, полученные от покупателей и перечисленные в бюджет

Из суммы выручки от реализации вычитаются возмещаемые акцизы. Невозмещаемые акцизы и таможенные пошлины не уменьшают сумму выручки и отражаются как расходы по строке «Налоги, за исключением налога на прибыль» в консолидированном отчете о прибылях и убытках.

Налог на добавленную стоимость («НДС») по получению и к оплате отражается, соответственно, в составе Авансов выданных и прочих оборотных активов и Обязательств по прочим налогам в консолидированном балансе.

Функциональная валюта и валюта представления отчетности

Валютой представления консолидированной финансовой отчетности является российский рубль, который также является функциональной валютой ОАО «НК «Роснефть» и всех его дочерних компаний, осуществляющих деятельность на территории Российской Федерации. Функциональной валютой иностранных дочерних компаний в большинстве случаев является доллар США.

Операции и остатки

Операции в иностранных валютах переводятся в функциональную валюту с использованием курса пересчета, приближенного к дате операции. Положительные и отрицательные курсовые разницы, возникающие в результате таких операций и от переоценки денежных активов и обязательств, выраженных в иностранных валютах, по курсу на отчетную дату, признаются в составе прибыли или убытка.

Положительные и отрицательные курсовые разницы от переоценки активов и обязательств, выраженных в иностранной валюте, которые являются инструментами управления валютным риском, признаются в составе прочего совокупного дохода до момента совершения хеджируемой операции, когда они переносятся в состав прибыли или убытка за период.

Неденежные активы и обязательства пересчитываются по историческому курсу, действовавшему на даты операций. Неденежные активы и обязательства, признаваемые по справедливой стоимости в иностранных валютах, пересчитываются по курсу на дату определения справедливой стоимости.

Предприятия Компании

Результаты деятельности и финансовое положение всех дочерних, ассоциированных и совместных предприятий Компании, которые имеют функциональную валюту, отличающуюся от валюты представления отчетности, переведены в валюту представления отчетности следующим образом:

- активы и обязательства в каждом балансе переведены по курсу на дату отчетности;
- доходы и расходы в каждом отчете о прибылях и убытках и прочем совокупном доходе переведены по среднему курсу (если средний курс с достаточной степенью приближения представлял собой накопленный эффект курсов пересчета, преобладавших на даты операций. В противном случае доходы и расходы переведены по курсу на даты операций); и
- все результирующие разницы, возникшие при пересчете, признаны в качестве отдельного компонента прочего совокупного дохода.

Предоплата по договорам поставки нефти

В процессе осуществления своей деятельности Компания заключает долгосрочные контракты на поставку нефти. Условия контрактов могут требовать от покупателя осуществления предоплаты.

Компания рассматривает исполнение контрактов на поставку нефти в качестве обычных договоров продажи, заключенных и удерживаемых с целью получения или поставки нефинансовой статьи в соответствии с ожиданиями потребностями Компании в закупках, продажах или потреблении. Контракты обычной продажи исключены из области действия стандартов МСФО (IAS) 32 «Финансовые инструменты: представление в отчетности» и МСФО (IAS) 39 «Финансовые инструменты: признание и оценка».

Условия, необходимые для того, чтобы контракт удовлетворял определению обычной продажи, считаются невыполненными, если применимо хотя бы одно из следующего:

- возможность произвести расчеты по договору на нетто-основе не очевидна из условий, однако Компания имеет сложившуюся практику производить расчеты по аналогичным договорам на нетто-основе (с контрагентом, путем заключения компенсирующего соглашения, продажи договора до его исполнения или истечения срока действия);
- для аналогичных договоров Компания имеет сложившуюся практику получать товар и продавать его в скором времени после поставки в целях получения прибыли от краткосрочных колебаний в цене или наценки.

Предоплата под поставки товаров, либо соответствующие отложенные доходы учитываются в качестве нефинансовых обязательств, так как отток экономических выгод, связанных с ними, представляет собой поставку товаров и услуг, а не договорное обязательство на выплату денежных средств или поставку других финансовых активов.

Изменения в учетной политике и принципах раскрытия информации

Принятая учетная политика соответствует учетной политике, применявшейся в предыдущем отчетном году, за исключением применения новых стандартов и интерпретаций, вступивших в силу 1 января 2014 г.

Применение следующих новых стандартов и интерпретаций не оказало существенного влияния на финансовое положение или результаты деятельности Компании:

- «Зачет финансовых активов и обязательств» — поправки к МСФО (IAS) 32 «Финансовые инструменты: представление в отчетности». Поправки уточняют правила зачета активов и обязательств и представляют новые связанные с этим требования по раскрытию информации;
- «Возмещаемая сумма для нефинансовых активов» — поправки к МСФО (IAS) 36 «Обесценение активов». Поправка требует дополнительных раскрытий об оценке активов (или групп активов), которые были обесценены, и их возмещаемая сумма была определена как справедливая стоимость за вычетом расходов на продажу;
- «Новация деривативов и продолжение учета хеджирования» — Поправки к стандарту МСФО (IAS) 39 «Финансовые инструменты: признание и оценка». В соответствии с данной поправкой разрешается продолжение учета хеджирования в случае новации производного инструмента, при условии соблюдения определенных критериев;
- Интерпретация IFRIC 21 «Обязательные платежи». Интерпретация определяет обязывающее событие для признания обязательства как операцию, приводящую к необходимости уплаты налога в соответствии с действующим законодательством.

В 2014 году Компания представила отдельные отчеты о прибылях и убытках и о прочем совокупном доходе.

Некоторые показатели предыдущего года были скорректированы для соответствия принципам раскрытия текущего периода.

4. СУЩЕСТВЕННЫЕ ВОПРОСЫ, ТРЕБУЮЩИЕ ПРИМЕНЕНИЯ ПРОФЕССИОНАЛЬНОГО СУЖДЕНИЯ И ОЦЕНКИ

При подготовке консолидированной финансовой отчетности руководство Компании должно производить ряд расчетных оценок и формировать ряд допущений, связанных с отражением активов и обязательств, а также раскрытием информации об условных активах и обязательствах. Фактические результаты могут отличаться от таких расчетных оценок.

Наиболее значительные оценочные данные и существенные допущения, используемые руководством Компании при подготовке консолидированной финансовой отчетности, включают в себя следующие:

- оценку нефтегазовых запасов;
- оценку достаточности прав, окупаемости и сроков полезного использования долгосрочных активов;
- обесценение гудвила (Примечание 26 «Нематериальные активы и гудвил»);
- создание резервов по сомнительным долгам и устаревшим и медленно оборачивающимся товарно-материальным запасам (Примечание 22 «Дебиторская задолженность» и Примечание 23 «Товарно-материальные запасы»);
- оценку обязательств, связанных с выбытием активов (Примечание 3 «Основные аспекты учетной политики», раздел Признание обязательств, связанных с выбытием активов, и Примечание 33 «Резервы»);
- оценку условных обязательств по налогам и судебным разбирательствам, признание и раскрытие условных обязательств (Примечание 41 «Условные активы и обязательства»);
- оценку активов и обязательств по отложенному налогу на прибыль (Примечание 3 «Основные аспекты учетной политики», раздел Налог на прибыль и Примечание 17 «Налог на прибыль»);
- оценку обязательств по защите окружающей среды (Примечание 33 «Резервы» и Примечание 41 «Условные активы и обязательства»);
- оценку справедливой стоимости (Примечание 38 «Справедливая стоимость финансовых инструментов»);
- оценку возможности продления существующих договоров и заключение новых договоров операционной аренды;
- распределение цены приобретения на стоимость приобретенных активов и принятых обязательств (Примечание 7 «Приобретение дочерних компаний»).

Допущениями и предположениями, имеющими наибольшее влияние на отчетность, являются допущения, которые используются для оценки экономической целесообразности добычи резервов.

Подобные допущения и оценки могут меняться по мере получения новой информации, например, по результатам:

- получения более детальной информации, относительно резервов (по результатам более детальных инженерных расчетов или в результате бурения дополнительных разведочных скважин);
- проведения дополнительных работ по повышению отдачи месторождений;
- изменения экономических предположений и допущений (например, изменение ценовых факторов).

С 1 января 2014 г. Компания оценивает величину запасов нефти и газа в соответствии с положениями «Системы управления углеводородными запасами» (PRMS), утвержденной Обществом инженеров-нефтяников, Всемирным нефтяным советом, Американской ассоциацией геологов-нефтяников и Обществом инженеров по оценке нефти и газа. Ранее оценки запасов, используемые в амортизации по единицам произведенной продукции и в раскрытиях дополнительной информации о деятельности, связанной с разведкой и добычей нефти и газа, были подготовлены в соответствии с положениями Комиссии по ценным бумагам и биржам США (U.S. Securities and Exchange Commission — SEC). Изменения, описанные выше, не оказали существенного влияния на консолидированное финансовое положение и результаты деятельности Компании. Величина запасов в соответствии с PRMS раскрыта в составе дополнительной информации о деятельности, связанной с разведкой и добычей нефти и газа (Примечание 43).

5. НОВЫЕ СТАНДАРТЫ И ИНТЕРПРЕТАЦИИ, РАЗРАБОТАННЫЕ, НО ЕЩЕ НЕ ПРИНЯТЫЕ НА ДАННЫЙ МОМЕНТ

В мае 2014 года Совет по МСФО выпустил новый стандарт МСФО (IFRS) 15 «Выручка по контрактам с клиентами». МСФО (IFRS) 15 представляет собой единое руководство по учету выручки, а также содержит все требования к раскрытию соответствующей информации в финансовой отчетности. Новый стандарт заменяет стандарты МСБУ (IAS) 18 «Выручка», МСБУ (IAS) 11 «Контракты на строительство» и ряд интерпретаций положений МСФО касательно выручки. МСФО (IFRS) 15 вступает в силу для годовых периодов, начинающихся 1 января 2017 г. и позднее; досрочное применение стандарта разрешено. В настоящее время Компания анализирует влияние изменений, привносимых стандартом, на консолидированную финансовую отчетность.

В мае 2014 года Совет по МСФО выпустил поправки к МСФО (IFRS) 11 «Совместная деятельность», под названием «Учет приобретения долей в совместных операциях». Данные поправки содержат разъяснения по учету инвестиций в совместные операции, представляющие собой отдельный бизнес, и требуют от покупателя такой доли применения принципов учета объединения бизнеса, заложенных в МСФО (IFRS) 3. Поправки к МСФО (IFRS) 11 вступают в силу для годовых периодов, начинающихся 1 января 2016 г. и позднее; досрочное применение поправок разрешено. В настоящее время Компания анализирует влияние изменений, привносимых поправками, на консолидированную финансовую отчетность.

В мае 2014 года Совет по МСФО выпустил поправки к МСБУ (IAS) 16 «Основные средства», и МСБУ (IAS) 38 «Нематериальные активы», под названием «Разъяснения по допустимым методам начисления амортизации». Данные поправки разъясняют, что методы амортизации, основанные на выручке, не могут рассматриваться как отражающие потребление будущих экономических выгод, заключенных в активе. Данные поправки вступают в силу для годовых периодов, начинающихся 1 января 2016 г. и позднее; досрочное применение поправок разрешено. Руководство Компании ожидает, что указанные поправки не окажут существенного влияния на консолидированную финансовую отчетность.

В июле 2014 года Совет по МСФО выпустил окончательную версию стандарта МСФО (IFRS) 9 «Финансовые инструменты». Окончательная версия стандарта МСФО (IFRS) 9 заменяет стандарт МСБУ (IAS) 39 «Финансовые инструменты: признание и оценка», а также все предыдущие версии стандарта МСФО (IFRS) 9. МСФО (IFRS) 9 сводит воедино новые требования к классификации, оценке и обесценению финансовых инструментов, а также к учету хеджирования. В отношении обесценения МСФО (IFRS) 9 заменяет модель понесенного убытка, применявшуюся в МСБУ (IAS) 39, на модель ожидаемого кредитного убытка, призванную обеспечить своевременность и полноту признания убытков по финансовым активам. МСФО (IFRS) 9 вступает в силу для годовых периодов, начинающихся 1 января 2018 г. или позднее; досрочное применение стандарта разрешено. В настоящее время Компания анализирует влияние изменений, привносимых стандартом, на консолидированную финансовую отчетность.

В сентябре 2014 года Совет по МСФО выпустил поправки к МСФО (IFRS) 10 «Консолидированная финансовая отчетность» и МСБУ (IAS) 28 «Инвестиции в зависимые компании» под названием «Продажа или передача актива между инвестором и ассоциированной/совместной компанией». Данные поправки разъясняют, что при передаче (продаже) бизнеса от инвестора в ассоциированную/совместную компанию инвестор должен признать полную прибыль или убыток по сделке, в то время как прибыль или убыток от передачи актива, который не соответствует критериям бизнеса, представленным в МСФО (IFRS) 3 «Объединения бизнеса», должен быть признан с учетом доли владения независимого инвестора в ассоциированной/совместной компании. Поправки к МСФО (IFRS) 10 и МСБУ (IAS) 28 вступают в силу для годовых периодов, начинающихся 1 января 2016 г. и позднее; досрочное применение поправок разрешено. Указанные поправки не окажут существенного влияния на консолидированную финансовую отчетность, поскольку их требования уже соблюдены в учетной политике Компании.

В ноябре 2013 года Совет по МСФО выпустил поправки к МСБУ (IAS) 19 «Вознаграждения работникам», под названием «Пенсионные планы с установленными выплатами: Взносы работников». Небольшие изменения в стандарт были внесены касательно взносов работников или третьих лиц по пенсионным планам с установленными выплатами. Цель поправок — в упрощении учета для взносов, не зависящих от стажа работника, в частности, взносов работников, рассчитываемых как фиксированный процент от заработной платы. Поправки к МСБУ (IAS) 19 вступают в силу для годовых периодов, начинающихся 1 июля 2014 г. и позднее; досрочное применение поправок разрешено. Руководство Компании ожидает, что указанные поправки не окажут существенного влияния на консолидированную финансовую отчетность.

6. УПРАВЛЕНИЕ КАПИТАЛОМ И ФИНАНСОВЫМИ РИСКАМИ

Управление капиталом

Компания осуществляет управление капиталом для обеспечения продолжения своей деятельности в обозримом будущем и одновременной максимизации прибыли для акционеров за счет оптимизации соотношения заемных и собственных средств.

Руководство Компании регулярно анализирует отношение чистого долга к задействованному капиталу, чтобы убедиться, что он соответствует требованиям текущего уровня рейтинга Компании.

В состав задействованного капитала Компании входят долговые обязательства, которые включают в себя долгосрочные и краткосрочные кредиты и займы, обязательства по финансовому лизингу и производным финансовым инструментам, часть прочих краткосрочных финансовых обязательств, капитал акционеров «Роснефти», включающий уставный капитал, резервы и нераспределенную прибыль, а также неконтролирующие доли. Чистый долг Компании не является показателем МСФО и рассчитывается как сумма: привлеченных займов и кредитов и прочих финансовых обязательств, как это представлено в бухгалтерском балансе, минус денежные средства и их эквиваленты, минус временно свободные денежные средства, размещенные в краткосрочные финансовые активы. Коэффициент отношения чистого долга к капиталу позволяет пользователям отчетности оценить существенность величины чистого долга Компании к задействованному капиталу.

Отношение чистого долга к задействованному капиталу Компании рассчитывалось следующим образом:

	На 31 декабря	
	2014 г.	2013 г. (пересмотренные данные)
Общий долг	3 406	2 385
Денежные средства и их эквиваленты	(216)	(275)
Прочие оборотные финансовые активы	(723)	(232)
Чистый долг	2 467	1 878
Капитал	2 881	3 169
Итого задействованный капитал	5 348	5 047
Отношение чистого долга к задействованному капиталу, %	46,1%	37,2%

Управление финансовыми рисками

В ходе своей деятельности Компания подвержена следующим финансовым рискам: рыночному риску (включая валютный риск, риск изменения процентных ставок, риск изменения цены на товары), кредитному риску и риску ликвидности. Компанией была внедрена система управления рисками, а также разработан ряд процедур, способствующих их количественному измерению, оценке и осуществлению контроля над ними, а также выбору соответствующих способов управления рисками.

Компанией были разработаны, документально оформлены и утверждены положения и политики в отношении рыночного и кредитного рисков, риска ликвидности и использования производных финансовых инструментов.

Валютный риск

Группа осуществляет операции, номинированные в иностранной валюте, в основном в долларах США и евро, и вследствие колебания валютных курсов подвержена валютному риску. Валютный риск связан с активами, обязательствами, операциями и финансированием, выраженными в иностранной валюте.

Балансовая стоимость монетарных активов и обязательств, номинированных в иностранной валюте, отличной от функциональной валюты Компании, представлена следующим образом:

	Активы на 31 декабря		Обязательства на 31 декабря	
	2014 г.	2013 г.	2014 г.	2013 г.
Доллар США	1 150	518	(2 687)	(1 966)
Евро	124	67	(163)	(133)
Итого	1 274	585	(2 850)	(2 099)

Компания идентифицирует валютные риски и управляет ими с использованием комплексного подхода, учитывающего возможность применения естественного (экономического) хеджирования. С целью осуществления краткосрочного управления валютным риском Компания осуществляет выбор валюты, в которой хранятся свободные денежные остатки, между российским рублем, долларом США и другими иностранными валютами.

Долгосрочная стратегия управления валютным риском Компании предусматривает возможность использования производных и производных финансовых инструментов с целью минимизации подверженности риску колебания иностранных валют.

Управление риском изменения денежных потоков, связанных с будущими экспортными поступлениями

На Компанию оказывают влияние валютные риски, связанные с получением экспортной выручки, номинированной в иностранной валюте, главным образом, в долларах США. Для того, чтобы компенсировать влияние валютных рисков на величину будущей выручки в иностранной валюте, Компания привлекает обязательства в той же иностранной валюте.

1 октября 2014 г., в соответствии с МСФО (IAS) 39 «Финансовые инструменты: признание и оценка», Компания назначила часть обязательств по кредитам и займам номинированных в долларах США в качестве инструмента хеджирования экспортной выручки номинированной в долларах США, получение которой ожидается с высокой вероятностью.

1 октября 2014 г. часть будущей ежемесячной экспортной выручки, планируемой к поступлению в долларах США в течение периода с января 2015 года по декабрь 2019 года была назначена в качестве объекта хеджирования. Инструментом хеджирования являются долговые обязательства Компании в долларах США. Номинальные суммы объекта и инструментов хеджирования равны. По состоянию на 31 декабря 2014 г. номинальная сумма составила 29 490 млн долл. США (1 659 млрд руб. по официальному курсу ЦБ РФ на 31 декабря 2014 г.). В той мере, в которой изменение курса влияет на инструмент хеджирования, эффекты подлежат отражению в составе прочих совокупных доходов/(расходов) и признаются в прибыли или убытке того периода, в котором признаются хеджируемые операции.

Информация о суммах, признанных в составе прочего совокупного дохода, представлена ниже:

	2014 г.	2013 г.
Курсовые разницы по инструментам хеджирования потоков денежных средств до налогообложения	(498)	-
Реклассифицировано в состав прибылей и убытков	-	-
Налог на прибыль	100	-
Итого признано в составе прочего совокупного убытка	(398)	-

Ниже представлен прогноз реклассификации в состав прибылей и убытков накопленных в Отчете о прочем совокупном доходе убытков от переоценки инструментов хеджирования по состоянию на 31 декабря 2014 г.:

	2015 г.	2016 г.	2017 г.	2018 г.	2019 г.	Итого
Реклассификации	(99,6)	(99,6)	(99,6)	(99,6)	(99,6)	(498)
Налог на прибыль	20	20	20	20	20	100

Ожидаемая сумма переноса рассчитана с применением официального курса ЦБ РФ на 31 декабря 2014 г. и может отличаться при иных фактических значениях курса в будущем.

Анализ чувствительности финансовых инструментов к риску изменения курсов иностранных валют

Валютный риск оценивается ежемесячно с использованием анализа чувствительности и поддерживается в рамках параметров, утвержденных в соответствии с политикой Компании. В приведенной ниже таблице показано изменение прибыли Компании до налогообложения, а также влияние на капитал до налогообложения при росте/(снижении) доллара США и евро по отношению к рублю.

	Доллары США — влияние		Евро — влияние	
	2014 г.	2013 г.	2014 г.	2013 г.
Процент изменения курса валюты	28,1%	9,77%	28,59%	7,86%
Прибыль/(убыток)	267/(267)	(120)/120	(8)/8	(5)/5
Капитал	(148)/148	(14)/14	(34)/34	(3)/3

Риск изменения процентных ставок

Кредиты и займы, полученные под плавающие процентные ставки, оказывают влияние на годовую прибыль Компании из-за возможных изменений рыночных процентных ставок в части варьируемого элемента общей процентной ставки по кредитам и займам.

По состоянию на 31 декабря 2014 г. задолженность Компании по кредитам и займам с плавающей процентной ставкой, рассчитываемой только на базе ставок LIBOR и EURIBOR, составляла 2 416 млрд руб. (не включая сумму процентов к уплате). В течение 2014 и 2013 годов заемные средства Компании, полученные под плавающие ставки, были, главным образом, выражены в долларах США и евро.

Компания проводит анализ подверженности риску изменения процентных ставок, включая моделирование различных сценариев для оценки влияния изменения процентной ставки на размер годовой прибыли до налогообложения.

В приведенной ниже таблице показана чувствительность прибыли Компании до налогообложения к возможному росту или снижению ставок LIBOR, применимых к варьируемым элементам процентных ставок по кредитам и займам. Увеличение или уменьшение ставок отражает проведенную руководством оценку их возможного изменения.

	Увеличение/уменьшение ставки, базисные пункты	Эффект на прибыль до налогообложения, млрд руб.
2014 г.	+3	(1)
	-3	1
2013 г.	+6	(1)
	-6	1

Влияние возможных изменений EURIBOR незначительно.

Анализ чувствительности проводится только для кредитов и займов с плавающей процентной ставкой при неизменности всех прочих показателей на основании допущения о том, что сумма задолженности под плавающую процентную ставку на отчетную дату не погасалась в течение всего года. Фактически ставка по кредитам и займам с варьируемым элементом будет изменяться в течение года вместе с колебаниями рыночных процентных ставок.

Эффект, полученный в результате анализа чувствительности, не учитывает иные возможные изменения в экономической ситуации, которые могут сопутствовать соответствующим изменениям рыночных процентных ставок.

Кредитный риск

Компания контролирует собственную подверженность влиянию кредитного риска. Оценка кредитоспособности внешних контрагентов осуществляется в отношении всех покупателей и их финансовых гарантов, а также продавцов товаров и услуг, действующих на условиях предоплаты. Компания осуществляет постоянный мониторинг финансового состояния контрагентов и контроль риска неплатежей. Максимальная сумма кредитного риска Компании, в случае невыполнения контрагентами своих обязательств, ограничена суммами заключенных контрактов. По состоянию на 31 декабря 2014 г. руководство оценивало риск невыполнения контрагентами своих обязательств как маловероятный.

Также при управлении денежными потоками и кредитными рисками Компания регулярно отслеживает кредитоспособность финансовых и банковских организаций, с которыми осуществляет расчеты по международным торговым операциям и в которых размещает денежные средства на депозиты. Компания в основном сотрудничает с российскими дочерними структурами крупных международных банков, а также с некоторыми крупнейшими российскими банками. Максимальный кредитный риск Компании представлен балансовой стоимостью каждого финансового актива, отраженного в консолидированном балансе.

Риск ликвидности

Компания обладает развитой системой управления риском ликвидности для управления краткосрочным, среднесрочным и долгосрочным финансированием. Компания контролирует риск ликвидности за счет поддержания достаточных резервов, банковских кредитных линий и резервных заемных средств. Руководство осуществляет постоянный мониторинг прогнозируемых и фактических денежных потоков и анализирует графики погашения финансовых активов и обязательств, а также осуществляет ежегодные процедуры детального бюджетирования.

Информация по срокам погашения финансовых обязательств Компании в соответствии с договорными графиками:

Год, закончившийся 31 декабря 2013 г.	По требованию	12 месяцев	1–5 лет	Более 5 лет	Итого
Кредиты и займы	–	721	1 359	556	2 636
Обязательства по финансовой аренде	–	5	6	3	14
Кредиторская задолженность поставщикам и подрядчикам	–	187	–	–	187
Заработная плата и связанные начисления	–	45	–	–	45
Добровольное предложение о приобретении акций ОАО «РН Холдинг» (Примечание 37)	153	–	–	–	153
Остатки на счетах клиентов банка	36	–	–	–	36
Прочая кредиторская задолженность	–	22	–	–	22
Производные финансовые инструменты	–	6	–	–	6
Часть краткосрочных обязательств	–	7	–	–	7

Год, закончившийся 31 декабря 2014 г.	По требованию	12 месяцев	1–5 лет	Более 5 лет	Итого
Кредиты и займы	–	1 181	1 604	870	3 655
Обязательства по финансовой аренде	–	6	10	7	23
Кредиторская задолженность поставщикам и подрядчикам	–	272	–	–	272
Заработная плата и связанные начисления	–	55	–	–	55
Остатки на счетах клиентов банка	62	–	–	–	62
Прочая кредиторская задолженность	–	34	–	–	34
Производные финансовые инструменты	–	137	–	–	137

Из суммы кредитов и займов исключены займы и векселя к уплате компаний, аффилированных с ОАО «НК ЮКОС», которые ранее были учтены на балансе его дочерних обществ, приобретенных Компанией по итогам аукциона реализации активов ОАО «НК ЮКОС». Эти займы и векселя к уплате в настоящий момент оспариваются Компанией (Примечания 31, 41).

7. ПРИОБРЕТЕНИЕ ДОЧЕРНИХ КОМПАНИЙ

Приобретения 2014 года

Приобретение ООО «Оренбургская Буровая Компания»

В феврале 2014 года Компания получила контроль над ООО «Оренбургская Буровая Компания» (далее — «ООО «ОБК»). Сделка по приобретению 100% доли была завершена в апреле 2014 года.

Стоимость приобретения составила 247 млн долл. США (8,8 млрд руб. по официальному курсу ЦБ РФ на дату приобретения).

Ниже представлено распределение совокупной стоимости приобретения на справедливую стоимость приобретенных активов и обязательств, сделанное Компанией:

АКТИВЫ	
Оборотные активы	
Дебиторская задолженность	2
Товарно-материальные запасы	2
Итого оборотные активы	4
Внеоборотные активы	
Основные средства	6
Нематериальные активы	1
Итого внеоборотные активы	7
Итого активы	11
ОБЯЗАТЕЛЬСТВА	
Краткосрочные обязательства	
Кредиторская задолженность	3
Кредиты и займы	1
Итого краткосрочные обязательства	4
Долгосрочные обязательства	
Кредиты и займы	1
Отложенные налоговые обязательства	1
Итого долгосрочные обязательства	2
Итого обязательства	6
Итого идентифицируемые чистые активы по справедливой стоимости	5
Гудвил	4
Стоимость приобретения	9

Гудвил в размере 4 млрд руб. относится к ожидаемому синергетическому эффекту от повышения эффективности реализации проектов бурения на новых и зрелых месторождениях Компании за счет контроля затрат на всех этапах строительства скважин. Соответственно, данный гудвил был отнесен к сегменту «Разведка и добыча».

Распределение цены приобретения ООО «ОБК» было финализовано в четвертом квартале 2014 года. Приобретение ООО «ОБК» не предусматривает обязательств по условному возмещению.

Приобретение активов Weatherford International plc.

31 июля 2014 г. Компания завершила сделку по приобретению контролирующих долей в восьми компаниях, входивших в группу Weatherford International plc., занимающихся бурением и ремонтом скважин в России и Венесуэле (далее — «активы Weatherford»). Стоимость приобретения составила 18 млрд руб. (0,5 млрд долл. США по официальному курсу ЦБ РФ на дату приобретения). Приобретение активов Weatherford позволит Компании укрепить позиции на рынке буровых услуг и работ по текущему и капитальному ремонту скважин и повысить эффективность бурения и добычи углеводородов.

По состоянию на 31 декабря 2014 г. оценка справедливой стоимости активов и обязательств не была завершена. Предварительное распределение стоимости приобретения отражено на основании исторической балансовой стоимости активов и обязательств.

Распределение стоимости приобретения на справедливую стоимость приобретенных активов и обязательств будет завершено в течение 12 месяцев с даты приобретения.

Ниже представлено предварительное распределение совокупной стоимости приобретения на справедливую стоимость приобретенных активов и обязательств, сделанное Компанией:

АКТИВЫ	
Оборотные активы	
Дебиторская задолженность	5
Товарно-материальные запасы	2
Итого оборотные активы	7
Внеоборотные активы	
Основные средства	16
Отложенные налоговые активы	1
Итого внеоборотные активы	17
Итого активы	24
ОБЯЗАТЕЛЬСТВА	
Краткосрочные обязательства	
Кредиторская задолженность	5
Итого краткосрочные обязательства	5
Долгосрочные обязательства	
Отложенные налоговые обязательства	1
Итого долгосрочные обязательства	1
Итого обязательства	6
Итого идентифицируемые чистые активы по справедливой стоимости	18
Стоимость приобретения	18

Приобретение активов Weatherford не предусматривает обязательств по условному возмещению, за исключением уточнения стоимости оборотного капитала.

Приобретение активов Бишкекской Нефтяной Компании

В сентябре 2014 года Компания завершила сделку по приобретению 100%-ных долей в четырех предприятиях, входивших в группу Бишкекская Нефтяная Компания (далее — «БНК»), осуществляющую розничную и оптовую реализацию нефтепродуктов на территории Республики Кыргызстан через сеть собственных АЗС и нефтебазу. Стоимость приобретения составила 39 млн долл. США (1,5 млрд руб. по официальному курсу ЦБ РФ на дату приобретения), с учетом обязательств по условному возмещению.

По состоянию на 31 декабря 2014 г. оценка справедливой стоимости активов и обязательств БНК не была завершена. Предварительное распределение стоимости приобретения отражено на основании исторической балансовой стоимости активов и обязательств. Вся сумма превышения цены приобретения над справедливой стоимостью чистых активов приобретенных компаний отражена в качестве гудвила. Данный гудвил был отнесен к сегменту «Переработка и сбыт». Распределение стоимости приобретения на справедливую стоимость приобретенных активов и обязательств будет завершено в течение 12 месяцев с даты приобретения.

Приобретения 2013 года

Приобретение ТНК-ВР

21 марта 2013 г. Компания завершила приобретение в совокупности 100%-ной доли участия в капитале компании ТНК-ВР Limited, конечной холдинговой компании ТНК-ВР, и ее дочерней компании ТНК Industrial Holdings Limited (совместно с их дочерними предприятиями, именуемыми «ТНК-ВР»).

ТНК-ВР — вертикально-интегрированная группа компаний с диверсифицированным портфелем активов в разведке, добыче, переработке и сбыте в России, Украине, Белоруссии, Венесуэле, Вьетнаме и Бразилии. ТНК-ВР являлась третьей крупнейшей нефтяной группой компаний в России по добыче нефти. ТНК-ВР осуществляла деятельность в ключевых регионах добычи углеводородов в России, включая Западную Сибирь, Волго-Уральский бассейн и Восточную Сибирь.

Справедливая стоимость совокупного переданного возмещения составила 1 767 млрд руб. на дату приобретения. Приобретение осуществлялось путем двух независимых сделок с ВР и консорциумом ААР.

Совокупная стоимость приобретения представлена ниже:

50% доля в ТНК-ВР, приобретенная у ВР	
Денежное возмещение в сумме 16,65 млрд долл. США, по официальному курсу Центрального банка Российской Федерации (далее — «ЦБ РФ») на дату приобретения	515
1 360 449 797 казначейских акций «Роснефти» (что составляет 12,84% уставного капитала) по справедливой стоимости	327
50% доля в ТНК-ВР, приобретенная у ААР	
Денежное возмещение в сумме 27,73 млрд долл. США, по официальному курсу ЦБ РФ на дату приобретения	858
Итого денежное возмещение и долевые финансовые инструменты	1 700
Справедливая стоимость инвестиции в ОАО «Верхнеконскнефтегаз»	67
Итого стоимость приобретения	1 767

Справедливая стоимость казначейских акций «Роснефти», переданных в обмен на акции ТНК-ВР, была определена на основании цены закрытия по глобальным депозитарным распискам «Роснефти» на Лондонской фондовой бирже на 21 марта 2013 г.

До сделки по покупке ТНК-ВР доля Компании в ОАО «Верхнеконскнефтегаз» («ВЧНГ») составляла 25,94%. В рамках сделки по приобретению ТНК-ВР увеличение доли Компании в ВЧНГ до контролирующей было отражено в соответствии с МСФО (IFRS) 3 «Объединение бизнеса» как поэтапное приобретение бизнеса.

Соответствующая дооценка неконтролирующей доли Компании в ВЧНГ до ее справедливой стоимости на сумму 38 млрд руб. отражена в составе строки «Прочие доходы» консолидированного отчета о прибылях и убытках за 2013 год. Справедливая стоимость неконтролирующей доли в ВЧНГ в размере 67 млрд руб. учтена в составе переданного возмещения.

Приобретение компании ТНК-ВР не предусматривает обязательств по условному возмещению.

В ходе сделки были приобретены следующие компании:

Название	Страна регистрации	Основная деятельность	Всего акции, %	Голос. акции, %
РАЗВЕДКА И ДОБЫЧА				
ОАО «Нижневартовское нефтегазодобывающее предприятие»	РФ	Разработка и добыча нефти и газа	94,67	96,51
ОАО «Варьеганнефтегаз»	РФ	Разработка и добыча нефти и газа	89,34	90,91
ООО «СП «Ваньеганнефть»	РФ	Разработка и добыча нефти и газа	94,67	96,51
ОАО «ТНК-Нягань»	РФ	Разработка и добыча нефти и газа	94,67	96,51
ОАО «Тюменнефтегаз»	РФ	Разработка и добыча нефти и газа	94,67	96,51
ОАО «Оренбургнефть»	РФ	Разработка и добыча нефти и газа	95,13	96,61
ООО «Бугурусланнефть»	РФ	Разработка и добыча нефти и газа	95,13	96,61
ОАО «Корпорация Югранефть»	РФ	Разработка и добыча нефти и газа	75,30	76,77

Название	Страна регистрации	Основная деятельность	Всего акции, %	Голос. акции, %
ОАО «Самотлорнефтегаз»	РФ	Разработка и добыча нефти и газа	94,67	96,51
ОАО «ТНК-Нижневартовск»	РФ	Разработка и добыча нефти и газа	94,67	96,51
ЗАО «РОСПАН ИНТЕРНЕШНЛ»	РФ	Разработка и добыча нефти и газа	94,67	96,51
ОАО «Верхнеюганскнефтегаз»	РФ	Разработка и добыча нефти и газа	70,05	71,42
ООО «ТНК-Уват»	РФ	Разработка и добыча нефти и газа	94,67	96,51
ООО «Тагульское»	РФ	Поиск и разведка месторождений	100,00	100,00
ОАО «Сузун»	РФ	Поиск и разведка месторождений	100,00	100,00
TNK Vietnam B.V.	Нидерланды	Разработка и добыча нефти и газа	100,00	100,00
ПЕРЕРАБОТКА, ЛОГИСТИКА И СБЫТ				
ООО «Нижневартовское нефтеперерабатывающее объединение»	РФ	Производство нефтепродуктов	94,67	96,51
ЗАО «РНПК»	РФ	Производство нефтепродуктов	94,67	96,51
ОАО «Саратовский НПЗ»	РФ	Производство нефтепродуктов	81,01	87,98
ЗАО «Карелиянефтепродукт»	РФ	Торговля нефтепродуктами	94,67	96,51
ООО «Курскоблнефтепродукт»	РФ	Торговля нефтепродуктами	94,67	96,51
ОАО «Калуганефтепродукт»	РФ	Торговля нефтепродуктами	93,04	96,51
ОАО «Рязаньнефтепродукт»	РФ	Торговля нефтепродуктами	93,55	96,51
ОАО «Туланефтепродукт»	РФ	Торговля нефтепродуктами	87,51	92,29
ЗАО «ПКЭК»	РФ	Торговля нефтепродуктами	94,67	96,51
ОАО «ТНК-Столица»	РФ	Торговля нефтепродуктами	94,67	96,51
ООО «ЗСНП»	РФ	Торговля нефтепродуктами	94,67	96,51
ОАО «Саратовнефтепродукт»	РФ	Торговля нефтепродуктами	87,98	90,29
ООО «ТНК-ВР Северная столица»	РФ	Торговля нефтепродуктами	94,67	96,51
ООО «ТНК смазочные материалы»	РФ	Торговля нефтепродуктами	97,33	98,25
ЗАО «ТНК Юг Менеджмент»	РФ	Торговля нефтепродуктами	94,67	96,51
ООО «ТНК-ВР Маркетинг»	РФ	Торговля нефтепродуктами	94,67	96,51
ОАО «ТНК-Ярославль»	РФ	Торговля нефтепродуктами	89,03	90,76
ИООО «ТНК-БиПи Запад»	Беларусь	Торговля нефтепродуктами	100,00	100,00
ООО «ТНК-Индастриз»	РФ	Торговля нефтепродуктами	94,67	96,51
ЗАО Топливозаправочная компания «Кольцово»	РФ	Торговля нефтепродуктами	94,67	96,51
ООО «ТЭК-Актив»	РФ	Торговля нефтепродуктами	94,67	96,51
ПРАТ «ЛИНИК»	Украина	Производство нефтепродуктов	95,21	95,21
TNK Trade Limited	Республика Кипр	Торговля нефтью и нефтепродуктами	100,00	100,00
ООО «Красноленинский НПЗ»	РФ	Производство нефтепродуктов	94,67	96,51
ПРОЧИЕ				
TNK Industrial Holdings Limited	Британские Виргинские Острова	Холдинговая Компания	100,00	100,00
TNK-ВР Limited	Британские Виргинские Острова	Холдинговая Компания	100,00	100,00
TNK-ВР International Limited	Британские Виргинские Острова	Холдинговая Компания	100,00	100,00
TNK Pipelines Vietnam B.V.	Нидерланды	Транспортные услуги	100,00	100,00
Novy Investments Limited	Республика Кипр	Холдинговая Компания	100,00	100,00
TNK Management Company Limited	Республика Кипр	Холдинговая Компания	100,00	100,00
ОАО «ТНК-ВР Холдинг»	РФ	Холдинговая Компания	94,67	96,51
ОАО «ТНК-ВР Менеджмент»	РФ	Корпоративное управление	100,00	100,00

В течение второго и третьего кварталов 2013 года ряд приобретенных дочерних обществ был переименован.

В результате приобретения Компания увеличила мощности по добыче нефти и производству нефтепродуктов, вышла на новые географические рынки сбыта и существенно расширила свою сеть розничной продажи нефтепродуктов. Руководство Компании полагает, что приобретение ТНК-ВР позволит Компании занять лидирующее положение в мире среди публичных компаний, действующих в нефтегазовом секторе, укрепить свое положение в качестве регионального добывающего лидера в России и Европе, а также достичь значительного синергетического эффекта с компанией ТНК-ВР, в том числе в сфере совместных предприятий, оптимизации логистики поставок нефти и нефтепродуктов, добычи и реализации природного газа, а также в части оптимизации затрат и активов.

Компания учла приобретение ТНК-ВР как приобретение бизнеса. Компания консолидировала результаты деятельности приобретенного бизнеса с даты получения контроля над ТНК-ВР — 21 марта 2013 г.

Ниже представлено распределение совокупной стоимости приобретения на справедливую стоимость приобретенных активов и обязательств, сделанное Компанией:

АКТИВЫ	
Оборотные активы	
Денежные средства и их эквиваленты	178
Денежные средства с ограничением к использованию	5
Дебиторская задолженность	53
Товарно-материальные запасы	60
Авансы выданные и прочие оборотные активы	79
Итого оборотные активы	375
Внеоборотные активы	
Основные средства	2 235
Нематериальные активы	24
Прочие финансовые активы	13
Инвестиции в ассоциированные и совместные предприятия	207

АКТИВЫ	
Отложенные налоговые активы	9
Внеоборотные активы	
Прочие внеоборотные нефинансовые активы	9
Итого внеоборотные активы	2 497
Итого активы	2 872
ОБЯЗАТЕЛЬСТВА	
Краткосрочные обязательства	
Кредиторская задолженность и начисления	117
Кредиты и займы	31
Обязательства по налогу на прибыль	3
Обязательства по прочим налогам	61
Резервы	7
Прочие краткосрочные обязательства	12
Итого краткосрочные обязательства	231
Долгосрочные обязательства	
Кредиты и займы	203
Отложенные налоговые обязательства	344
Резервы	39
Прочие долгосрочные обязательства	9
Итого долгосрочные обязательства	595
Итого обязательства	826
Итого идентифицируемые чистые активы по справедливой стоимости	2 046
Неконтролирующая доля, оцениваемая по справедливой стоимости	(112)
Доход от выгодной покупки	(167)
Стоимость приобретения	1 767
Потоки денежных средств при приобретении ТНК-ВР	
Чистая сумма денежных средств, приобретенная с ТНК-ВР	178
Уплаченная сумма денежных средств	(1 373)
Чистый отток денежных средств	(1 195)

Доход от выгодной покупки активов ТНК-ВР объясняется исключительным положением Компании на российском рынке. Компания оказалась единственным потенциальным покупателем активов ТНКВР, который имел возможность предложить оплату приобретения подобного масштаба преимущественно денежными средствами без отсрочки платежа. Дополнительно переговорную позицию Компании усилило заключение двух независимых сделок с ВР и консорциумом ААР, в каждой из которых была приобретена неконтролирующая 50% доля.

Отложенные налоговые обязательства в сумме 344 млрд руб. относятся в основном к переоценке основных средств.

Справедливая стоимость дебиторской задолженности на дату приобретения приблизительно равна неоплаченным суммам в соответствии с заключенными договорами. В составе дебиторской задолженности нет сумм, безнадежных к взысканию.

Чистый отток денежных средств в сумме 1 195 млрд руб. был представлен в строке «Приобретение дочерних компаний, за вычетом полученных денежных средств» в составе инвестиционной деятельности консолидированного отчета о движении денежных средств за 2013 год.

С 21 марта 2013 г. (даты приобретения) суммы выручки и чистой прибыли ТНК-ВР, включенные в консолидированный отчет о прибылях и убытках за 2013 год, составили 1 551 млрд руб. и 107 млрд руб., соответственно.

Если бы приобретение ТНК-ВР состоялось в начале сопоставимого периода (1 января 2013 г.), то выручка и чистая прибыль объединенной компании за 2013 год составили бы 5 069 млрд руб. и 582 млрд руб., соответственно.

Приобретение ООО «Базовый авиатопливный оператор» и ООО «Генерал Авиа»

В мае 2013 года Компания приобрела за 6 млрд руб. 100% долю в ООО «Базовый авиатопливный оператор» и ООО «Генерал Авиа», занимающихся реализацией, хранением и заправкой авиационного топлива в аэропортах Краснодар, Сочи, Анапы, Геленджика и Абакана.

Ниже представлено распределение совокупной стоимости приобретения на справедливую стоимость приобретенных активов и обязательств, сделанное Компанией:

АКТИВЫ	
Внеоборотные активы	
Основные средства	1
Итого внеоборотные активы	1
Гудвил	5
Стоимость приобретения	6

Гудвил в размере 5 млрд руб. от приобретения ООО «Базовый авиатопливный оператор» и ООО «Генерал Авиа» относится к ожидаемому эффекту от увеличения сбыта авиатоплива по прямым договорам с авиакомпаниями на внутреннем рынке.

Приобретение ООО «НГК «ИТЕРА»

2 июля 2013 г. Компания приобрела 49% доли в ООО «НГК «ИТЕРА», одном из крупнейших независимых производителей и продавцов природного газа в Российской Федерации. В результате данного приобретения доля Компании в капитале ООО «НГК «ИТЕРА» составила 100%. Данное приобретение было отражено как поэтапное приобретение бизнеса в соответствии с МСФО (IFRS) 3 «Объединение бизнеса».

В ходе сделки были приобретены следующие компании:

Название	Страна регистрации	Основная деятельность	Всего акции, %	Голос. акции, %
РАЗВЕДКА И ДОБЫЧА				
ООО «Кыско-Часельское нефтегаз»	РФ	Разработка и добыча нефти и газа	100,00	100,00
ОАО «Братскэкогаз»	РФ	Разработка и добыча нефти и газа	79,00	79,00
ОАО «Сибнефтегаз»	РФ	Разработка и добыча нефти и газа	48,94	48,94
ОАО «Пургаз»	РФ	Разработка и добыча нефти и газа	49,00	49,00

Название	Страна регистрации	Основная деятельность	Всего акции, %	Голос. акции, %
НЕФТЕПЕРЕРАБОТКА И СБЫТ				
ООО «Сибгазтрансит»	РФ	Торговля газом	100,00	100,00
ЗАО «Уралсевергаз»	РФ	Торговля газом	67,00	67,00
SIA «ITERA Latvija»	Латвия	Торговля газом	66,00	66,00
ПРОЧИЕ				
ООО «НГК «ИТЕРА»	РФ	Холдинговая Компания	100,00	100,00
ООО «Фирма «Проект»	РФ	Холдинговая Компания	100,00	100,00
ООО «Линко-оптим»	РФ	Холдинговая Компания	100,00	100,00
ООО «ОВИТ»	РФ	Холдинговая Компания	100,00	100,00
ООО «ИТЕРА Финанс»	РФ	Финансовые услуги	100,00	100,00
ООО «ЭК «ЗНЕКО»	РФ	Холдинговая Компания	100,00	100,00
ЗАО «Регионгазинвест»	РФ	Производство тепловой энергии	100,00	100,00
ОАО «Расчетный центр Урала»	РФ	Расчетные операции	99,90	99,90
ITERA-Turkmenistan Ltd.	Кипр	Холдинговая Компания	100,00	100,00
Davonte Holdings Ltd.	Кипр	Холдинговая Компания	100,00	100,00

Приобретение ООО «НГК «ИТЕРА» повышает эффективность в управлении бизнеса, создает новые возможности для его роста, формирует устойчивую платформу для последовательной реализации газовой стратегии Компании.

Справедливая стоимость совокупного переданного возмещения составила 189 млрд руб. на дату приобретения и включила в себя денежное возмещение в размере 95 млрд руб. и справедливую стоимость неконтролирующей доли в ООО «НГК «ИТЕРА» в размере 94 млрд руб.

Ниже представлено распределение совокупной стоимости приобретения на справедливую стоимость приобретенных активов и обязательств, сделанное Компанией:

АКТИВЫ	
Оборотные активы	
Денежные средства и их эквиваленты	1
Дебиторская задолженность	11
Авансы выданные и прочие оборотные активы	2
Итого оборотные активы	14
Внеоборотные активы:	
Основные средства	78
Прочие финансовые активы	1
Инвестиции в ассоциированные и совместные предприятия	132
Отложенные налоговые активы	1
Итого внеоборотные активы	212
Итого активы	226
ОБЯЗАТЕЛЬСТВА	
Краткосрочные обязательства	
Кредиторская задолженность и начисления	6
Кредиты и займы	12
Итого краткосрочные обязательства	18
Долгосрочные обязательства	
Кредиты и займы	10
Отложенные налоговые обязательства	16
Итого долгосрочные обязательства	26
Итого обязательства	44
Итого идентифицируемые чистые активы по справедливой стоимости	182
Неконтролирующая доля, оцениваемая по справедливой стоимости	(1)
Гудвил	8
Стоимость приобретения	189

Гудвил в размере 8 млрд руб. от приобретения ООО «НГК «ИТЕРА» обусловлен ожидаемым мультипликативным эффектом, который усилит рост газового бизнеса Компании благодаря доступу к активам ООО «НГК «ИТЕРА» и каналам сбыта газа, а также синергетическим эффектом от создания единого центра управления газовым бизнесом Компании на базе ООО «НГК «ИТЕРА», что будет способствовать последовательной реализации газовой стратегии Компании. Приобретение ООО «НГК «ИТЕРА» также позволило Компании ускорить разработку Кынско-Часельской группы месторождений. Гудвил в полной сумме относится к сегменту «Разведка и добыча».

В рамках финализации оценки приобретения ООО «НГК «ИТЕРА» был также признан гудвил в размере 4 млрд руб., который относится к поэтапному приобретению контрольной доли в ОАО «Сибнефтегаз». Гудвил в полной сумме относится к сегменту «Разведка и добыча».

Приобретение ООО «НГК «ИТЕРА» не предусматривает обязательств по условному возмещению.

Приобретение ООО «ТНК-Шереметьево»

30 сентября 2013 г. Компания приобрела долю в размере 50% в уставном капитале ООО «ТНК-Шереметьево», владеющего 74,9% в ЗАО «ТЗК Шереметьево», за 300 млн долл. США (9,7 млрд руб. по официальному курсу ЦБ РФ на дату приобретения). В результате данного приобретения доля Компании в уставном капитале ООО «ТНК-Шереметьево» составила 100%. ЗАО «ТЗК Шереметьево» является основным оператором топливно-заправочного комплекса в Международном аэропорту Шереметьево, осуществляющим деятельность по реализации, хранению и заправке авиационного топлива.

Приобретение дополнительной доли в размере 50% в уставном капитале ООО «ТНК-Шереметьево» отражено в соответствии с МСФО (IFRS) 3 «Объединение бизнеса» как поэтапное приобретение бизнеса. Справедливая стоимость ранее имевшейся неконтролирующей доли в ООО «ТНК-Шереметьево» в размере 11 млрд руб. и заем в размере 5,5 млрд руб., полученный ООО «ТНК-Шереметьево» от Компании, учтены в составе стоимости приобретения.

Начиная с 30 сентября 2013 г. активы и обязательства ООО «ТНК-Шереметьево» и ЗАО «ТЗК-Шереметьево» консолидируются Компанией. В октябре 2013 года ООО «ТНК-Шереметьево» было переименовано в ООО «РН-Аэро Шереметьево». Стоимость приобретения дополнительных 50% в уставном капитале ООО «ТНК-Шереметьево» была полностью оплачена в октябре 2013 года.

Ниже представлено распределение совокупной стоимости приобретения на справедливую стоимость приобретенных активов и обязательств, сделанное Компанией:

АКТИВЫ	
Оборотные активы	
Денежные средства и их эквиваленты	3
Дебиторская задолженность	2
Прочие оборотные активы	1
Итого оборотные активы	6
Внеоборотные активы:	
Основные средства	4
Прочие внеоборотные активы	2
Итого внеоборотные активы	6
Итого активы	12
ОБЯЗАТЕЛЬСТВА	
Краткосрочные обязательства	
Кредиторская задолженность	4
Краткосрочные кредиты и займы	2
Итого краткосрочные обязательства	6
Итого обязательства	6
Итого идентифицируемые чистые активы по справедливой стоимости	6
Неконтролирующая доля, оцениваемая по справедливой стоимости	(1)
Гудвил	21
Стоимость приобретения	26

Гудвил в размере 21 млрд руб. от приобретения ООО «ТНК-Шереметьево» преимущественно относится к ожидаемому синергетическому эффекту от получения доступа к премиальному каналу сбыта в Международном аэропорту Шереметьево, крупнейшем по потреблению авиатоплива и объему транспортного сообщения аэропорту России.

Приобретение ООО «ТНК-Шереметьево» не предусматривает обязательств по условному возмещению.

Приобретение ООО «Таас-Юрх Нефтегазодобыча»

В октябре 2013 года Компания завершила серию сделок по приобретению в совокупности 65% в ООО «Таас-Юрх Нефтегазодобыча», доведя свою долю до 100%, а также выкупила основную часть финансовой задолженности данного общества. Общая стоимость приобретения 65% доли, с учетом выкупа задолженности, составила 3 139 млн долл. США (101 млрд руб. по официальному курсу ЦБ РФ на дату приобретения). ООО «Таас-Юрх Нефтегазодобыча» владеет лицензиями на разработку Центрального блока и Курунгского лицензионного участка Среднеботуобинского нефтегазоконденсатного месторождения.

Приобретение дополнительной доли в размере 65% в уставном капитале ООО «Таас-Юрх Нефтегазодобыча» отражено в соответствии с МСФО (IFRS) 3 «Объединение бизнеса» как поэтапное приобретение бизнеса. Справедливая стоимость ранее имевшейся неконтролирующей доли в ООО «Таас-Юрх Нефтегазодобыча» в размере 36 млрд руб. учтена в составе стоимости приобретения.

Ниже представлено распределение совокупной стоимости приобретения на справедливую стоимость приобретенных активов и обязательств, сделанное Компанией:

АКТИВЫ	
Оборотные активы	
Авансы выданные и прочие оборотные активы	2
Итого оборотные активы	2
Внеоборотные активы:	
Основные средства	146
Итого внеоборотные активы	146
Итого активы	148
ОБЯЗАТЕЛЬСТВА	
Краткосрочные обязательства	
Кредиторская задолженность и начисления	4
Итого краткосрочные обязательства	4
Долгосрочные обязательства:	
Кредиты и займы	1
Отложенные налоговые обязательства	23
Итого долгосрочные обязательства	24
Итого обязательства	28
Итого идентифицируемые чистые активы по справедливой стоимости	120
Гудвил	17
Стоимость приобретения	137

Гудвил в размере 17 млрд руб. от приобретения ООО «Таас-Юрх Нефтегазодобыча» относится к ожидаемому эффекту от повышения эффективности разработки месторождений Восточной Сибири, благодаря созданию общей инфраструктуры. Гудвил в полной сумме относится к сегменту «Разведка и добыча».

Приобретение компании ООО «Таас-Юрх Нефтегазодобыча» не предусматривает обязательств по условному возмещению.

Приобретение ОАО «Сибнефтегаз»

В ноябре 2013 года Компания завершила приобретение 40% доли в компании Artic Russia B.V. у итальянской нефтегазовой компании Enel за 59 млрд руб. Artic Russia B.V. является материнской компанией ООО «СеверЭнергия», которая владеет лицензиями на геологическое изучение, разведку и добычу на месторождениях Самбургского, Ево-Яхинского, Яро-Яхинского и Северо-Часельского лицензионных участков.

В декабре 2013 года Компания осуществила обмен активами с ОАО «НОВАТЭК», в результате которого 40% доли в Artic Russia B.V., принадлежавших Компании, были обменены на 51% доли в ОАО «Сибнефтегаз», принадлежавших ОАО «НОВАТЭК». Сделка не предполагала проведения расчетов денежными средствами. По завершению обмена активами Компания получила 100% доли в ОАО «Сибнефтегаз». ОАО «Сибнефтегаз» владеет лицензиями на разведку и добычу углеводородов Пырейного газоконденсатного месторождения и лицензиями на геологическое изучение, разведку и добычу на месторождениях Берегового и Хадырьяхинского лицензионных участков.

Приобретение дополнительной доли в размере 51% в уставном капитале ОАО «Сибнефтегаз» отражено в соответствии с МСФО (IFRS) 3 «Объединение бизнеса» как поэтапное приобретение бизнеса. Справедливая стоимость ранее имевшейся неконтролирующей доли в ОАО «Сибнефтегаз» в размере 71 млрд руб. учтена в составе стоимости приобретения.

Начиная с 27 декабря 2013 г. активы и обязательства ОАО «Сибнефтегаз» консолидируются Компанией.

Совокупная стоимость приобретения представлена ниже:

Справедливая стоимость 49% доли в уставном капитале ОАО «Сибнефтегаз», приобретенных в составе приобретения НГК Итера	57
Справедливая стоимость 40% доли в уставном капитале Artic Russia B.V.	58
Итого стоимость приобретения	115

Ниже представлено распределение совокупной стоимости приобретения на справедливую стоимость приобретенных активов и обязательств, сделанное Компанией:

АКТИВЫ	
Оборотные активы	
Денежные средства и их эквиваленты	2
Дебиторская задолженность	2
Итого оборотные активы	4
Внеоборотные активы	
Основные средства	136
Итого внеоборотные активы	136
Итого активы	140
ОБЯЗАТЕЛЬСТВА	
Долгосрочные обязательства	
Кредиты и займы	15
Отложенные налоговые обязательства	25
Итого долгосрочные обязательства	40
Итого идентифицируемые чистые активы по справедливой стоимости	100
Гудвил	15
Стоимость приобретения	115

Гудвил в размере 15 млрд руб. от приобретения ОАО «Сибнефтегаз» обусловлен ожидаемым синергетическим эффектом, возникающим при разработке месторождений Компании, находящихся в непосредственной близости от инфраструктуры ОАО «Сибнефтегаз».

Гудвил в размере 4 млрд руб. был признан ранее в рамках финализации оценки приобретения ООО «НГК «ИТЕРА». Гудвил в полной сумме относится к сегменту «Разведка и добыча». Приобретение компании ОАО «Сибнефтегаз» не предусматривает обязательств по условному возмещению.

Финализация распределения цены приобретения ООО «Базовый авиатопливный оператор», ООО «Генерал Авиа», ООО «НГК «ИТЕРА», ООО «ТНК-Шереметьево», ООО «Таас-Юрях Нефтегазодобыча» и ОАО «Сибнефтегаз»

На момент выпуска консолидированной отчетности за 2013 год Компанией было сделано предварительное распределение цены приобретения ООО «Базовый авиатопливный оператор» (далее «БАТО»), ООО «Генерал Авиа» (далее «ГА»), ООО «НГК «ИТЕРА» (далее «Итера»), ООО «ТНК-Шереметьево» (далее «Шереметьево»), ООО «Таас-Юрях Нефтегазодобыча» (далее — «ТЮНГД»), ОАО «Сибнефтегаз» (далее — «Сибнефтегаз») на справедливую стоимость приобретенных активов и обязательств. Распределение цены приобретения БАТО, ГА, Итеры, Шереметьево было финализовано во втором квартале 2014 года, распределение цены приобретения ТЮНГД, Сибнефтегаза — в четвертом квартале 2014 года.

Влияние финализации оценки на консолидированный баланс на 31 декабря 2013 г.:

	Данные до финализации оценки	Эффект финализации оценки					Данные после финализации оценки
		БАТО и ГА	Итера	Шереметьево	ТЮНГД	Сибнефтегаз	
АКТИВЫ							
Оборотные активы	1 455	-	-	-	-	-	1 455
Внеоборотные активы							
Основные средства	5 330	(6)	(14)	1	-	(36)	5 275
Нематериальные активы	37	-	-	-	-	(2)	35
Прочие внеоборотные финансовые активы	40	-	(3)	-	-	-	37
Инвестиции в ассоциированные и совместные предприятия	327	-	-	-	-	-	327
Банковские кредиты выданные	12	-	-	-	-	-	12
Отложенные налоговые активы	14	-	-	-	-	-	14
Гудвил	164	5	12	1	17	11	210
Прочие внеоборотные нефинансовые активы	12	-	-	-	-	-	12
Итого внеоборотные активы	5 936	(1)	(5)	2	17	(27)	5 922
Активы, предназначенные для продажи	147	-	-	-	7	-	154
Итого активы	7 538	(1)	(5)	2	24	(27)	7 531
ОБЯЗАТЕЛЬСТВА И КАПИТАЛ							
Краткосрочные обязательства	1 387	-	-	-	-	-	1 387
Долгосрочные обязательства							
Кредиты и займы и прочие финансовые обязательства	1 684	-	-	-	-	-	1 684
Отложенные налоговые обязательства	660	(1)	(3)	-	-	(8)	648
Резервы	116	-	-	-	-	-	116
Предоплата по договорам поставки нефти	470	-	-	-	-	-	470
Прочие долгосрочные обязательства	28	-	-	-	-	-	28
Итого долгосрочные обязательства	2 958	(1)	(3)	-	-	(8)	2 946
Обязательства по активам, предназначенным для продажи	28	-	-	-	1	-	29
Капитал							
Уставный капитал	1	-	-	-	-	-	1
Добавочный капитал	477	-	-	-	-	-	477
Прочие фонды и резервы	(14)	-	-	-	-	-	(14)

	Данные до финализации оценки	Эффект финализации оценки					Данные после финализации оценки
		БАТО и ГА	Итера	Шереметьево	ТЮНГД	Сибнефтегаз	
Нераспределенная прибыль	2 662	-	(2)	2	23	(19)	2 666
Итого акционерный капитал «Роснефти»	3 126	-	(2)	2	23	(19)	3 130
Неконтролирующие доли	39	-	-	-	-	-	39
Итого капитал	3 165	-	(2)	2	23	(19)	3 169
Итого обязательства и капитал	7 538	(1)	(5)	2	24	(27)	7 531

Влияние финализации оценки на консолидированный отчет о прибылях и убытках за 2013 год:

	Данные до финализации оценки	Эффект финализации оценки		Данные после финализации оценки
		ТЮНГД	Сибнефтегаз	
Выручка от реализации и доход от ассоциированных и совместных предприятий	4 694	-	-	4 694
Затраты и расходы	4 139	-	-	4 139
Операционная прибыль	555	-	-	555
Финансовые доходы	21	-	-	21
Финансовые расходы	(56)	-	-	(56)
Прочие доходы	242	23	(19)	246
Прочие расходы	(59)	-	-	(59)
Курсовые разницы	(71)	-	-	(71)
Прибыль до налогообложения	632	23	(19)	636
Налог на прибыль	(81)	-	-	(81)
Чистая прибыль	551	23	(19)	555
В том числе:				
- относящаяся к акционерам «Роснефти»	545	23	(19)	549
- относящаяся к неконтролирующим долям	6	-	-	6

Сумма гудвила, возникшего в результате приобретения долей в обществах, указанных в Примечании 7, не принимается к вычету при расчете налогооблагаемой прибыли.

8. АКТИВЫ, ПРЕДНАЗНАЧЕННЫЕ ДЛЯ ПРОДАЖИ

Активы и обязательства ООО «Таас-Юрх Нефтегазодобыча»

По состоянию на 31 декабря 2013 г. активы и обязательства ООО «Таас-Юрх Нефтегазодобыча» были классифицированы как активы, предназначенные для продажи и обязательства по активам, предназначенным для продажи (пересмотренные данные):

АКТИВЫ	
Оборотные активы	
Авансы выданные и прочие оборотные активы	3
Итого оборотные активы	3
Внеоборотные активы	
Основные средства	151
Итого внеоборотные активы	151
Итого активы для продажи	154
ОБЯЗАТЕЛЬСТВА	
Краткосрочные обязательства	
Кредиторская задолженность и начисления	3
Итого краткосрочные обязательства	3
Долгосрочные обязательства	
Кредиты и займы	3
Отложенные налоговые обязательства	23
Итого долгосрочные обязательства	26
Итого обязательства по активам для продажи	29

В связи с уточнением плана и пересмотром срока реализации активы и обязательства ООО «Таас-Юрх Нефтегазодобыча» перестали классифицироваться в качестве активов, предназначенных для продажи, и обязательств по активам, предназначенным для продажи, во втором квартале 2014 года. Изменение классификации не оказало существенного влияния на финансовое положение и результаты деятельности Компании.

9. ИНФОРМАЦИЯ ПО СЕГМЕНТАМ

Компания определяет операционные сегменты на основании характера их деятельности. Результаты работы сегментов, отвечающих за основные направления деятельности, регулярно анализируются руководством Компании. Сегмент разведки и добычи занимается разведкой и добычей нефти и природного газа. Сегмент переработки и сбыта занимается переработкой нефти и другого углеводородного сырья в нефтепродукты, а также закупками, реализацией и транспортировкой сырой нефти и нефтепродуктов. Корпоративная и прочие деятельности не являются операционным сегментом и включают в себя общекорпоративную деятельность, услуги, связанные с обслуживанием месторождений, инфраструктуры и обеспечением деятельности первых двух сегментов, а также с оказанием банковских, финансовых услуг, и прочие виды деятельности. В основном вся деятельность и активы Компании находятся на территории Российской Федерации.

Результаты деятельности сегментов оцениваются как на основе выручки и операционной прибыли, оценка которых производится на той же основе, что и в консолидированной финансовой отчетности, так и в результате переоценки межсегментной деятельности по рыночному ценам.

Показатели производственных сегментов за 2014 год:

	Разведка и добыча	Переработка, логистика и сбыт	Корпоративная и прочие деятельности	Корректировки	Консолидированные данные
ВЫРУЧКА ОТ РЕАЛИЗАЦИИ И ДОХОД ОТ АССОЦИИРОВАННЫХ И СОВМЕСТНЫХ ПРЕДПРИЯТИЙ					
Выручка, поступившая от внешних потребителей	–	5 440	75	–	5 515
Межсегментная реализация	2 154	–	–	(2 154)	–
Убыток от ассоциированных и совместных предприятий	(12)	–	–	–	(12)
Итого выручка от реализации и доход от ассоциированных и совместных предприятий	2 142	5 440	75	(2 154)	5 503
ЗАТРАТЫ И РАСХОДЫ					
Затраты и расходы, за исключением износа, истощения и амортизации	1 357	5 123	120	(2 154)	4 446
Износ, истощение и амортизация	383	71	10	–	464
Итого затраты и расходы	1 740	5 194	130	(2 154)	4 910
Операционная прибыль	402	246	(55)	–	593
Финансовые доходы					30
Финансовые расходы					(219)
Итого финансовые расходы					(189)
Прочие доходы					64
Прочие расходы					(54)
Курсовые разницы					64
Прибыль до налогообложения					478
Налог на прибыль					(128)
Чистая прибыль					350

Показатели производственных сегментов за 2013 год (пересмотренные данные):

	Разведка и добыча	Переработка, логистика и сбыт	Корпоративная и прочие деятельности	Корректировки	Консолидированные данные
ВЫРУЧКА ОТ РЕАЛИЗАЦИИ И ДОХОД ОТ АССОЦИИРОВАННЫХ И СОВМЕСТНЫХ ПРЕДПРИЯТИЙ					
Выручка, поступившая от внешних потребителей	–	4 624	58	–	4 682
Межсегментная реализация	1 895	–	–	(1 895)	–
Доход от ассоциированных и совместных предприятий	12	–	–	–	12
Итого выручка от реализации и доход от ассоциированных и совместных предприятий	1 907	4 624	58	(1 895)	4 694
ЗАТРАТЫ И РАСХОДЫ					
Затраты и расходы, за исключением износа, истощения и амортизации	1 097	4 431	114	(1 895)	3 747
Износ, истощение и амортизация	329	56	7	–	392
Итого затраты и расходы	1 426	4 487	121	(1 895)	4 139
Операционная прибыль	481	137	(63)	–	555
Финансовые доходы					21
Финансовые расходы					(56)
Итого финансовые расходы					(35)
Прочие доходы					246
Прочие расходы					(59)
Курсовые разницы					(71)
Прибыль до налогообложения					636
Налог на прибыль					(81)
Чистая прибыль					555

Расшифровка выручки от реализации нефти, газа и нефтепродуктов представлена ниже (основана на стране регистрации покупателя):

	2014 г.	2013 г.
РЕАЛИЗАЦИЯ НЕФТИ И ГАЗА		
Реализация нефти в странах дальнего зарубежья	2 458	2 116
Реализация нефти в странах ближнего зарубежья — СНГ, кроме РФ	100	128
Реализация нефти на внутреннем рынке	112	81
Реализация газа	168	103
Всего реализация нефти и газа	2 838	2 428
РЕАЛИЗАЦИЯ НЕФТЕПРОДУКТОВ И НЕФТЕХИМИИ		
Реализация нефтепродуктов в странах дальнего зарубежья	1 544	1 201
Реализация нефтепродуктов в странах ближнего зарубежья — СНГ, кроме РФ	70	84
Реализация нефтепродуктов на внутреннем рынке	882	817
Реализация нефтехимии в странах дальнего и ближнего зарубежья — Европа	88	82
Реализация нефтехимии на внутреннем рынке	18	12
Всего реализация нефтепродуктов и нефтехимии	2 602	2 196

Компания не зависит ни от кого из своих крупнейших покупателей или какого-либо одного покупателя, так как для нефти и нефтепродуктов существует ликвидный товарный рынок. По состоянию на 31 декабря 2014 г. сумма текущей задолженности перед Компанией ее крупнейшего покупателя составляла 52 млрд руб., или около 13% общей суммы торговой дебиторской задолженности Компании.

10. НАЛОГИ, КРОМЕ НАЛОГА НА ПРИБЫЛЬ

Кроме налога на прибыль, за годы, оканчивающиеся 31 декабря, Компания начислила следующие налоги:

	2014 г.	2013 г.
Налог на добычу полезных ископаемых	982	829
Акцизы	139	136
Налог на имущество	28	22
Социальные отчисления	38	31
Прочие	8	6
Итого налоги	1 195	1 024

11. ЭКСПОРТНАЯ ПОШЛИНА

За годы, оканчивающиеся 31 декабря, экспортная пошлина включает:

	2014 г.	2013 г.
Экспортная пошлина по реализации нефти	1 224	1 025
Экспортная пошлина по реализации газа	–	1
Экспортная пошлина по реализации нефтепродуктов и нефтехимии	459	356
Итого экспортная пошлина	1 683	1 382

12. ФИНАНСОВЫЕ ДОХОДЫ

За годы, оканчивающиеся 31 декабря, финансовые доходы включают:

	2014 г.	2013 г.
Процентные доходы по:		
Депозитам и депозитным сертификатам	12	5
Займам выданным	10	6
Векселям полученным	2	2
Облигациям	3	3
Остаткам на текущих/расчетных счетах	1	1
Прочие процентные доходы	1	1
Итого процентные доходы	29	18
Прибыль от изменения справедливой стоимости непроизводных краткосрочных финансовых активов, оцениваемых по справедливой стоимости, признанная в составе прибылей и убытков	–	3
Прибыль от реализации и выбытия финансовых активов	1	–
Итого финансовые доходы	30	21

13. ФИНАНСОВЫЕ РАСХОДЫ

За годы, оканчивающиеся 31 декабря, финансовые расходы включают:

	2014 г.	2013 г.
Процентные расходы:		
По кредитам и займам	(57)	(38)
За пользование денежными средствами в рамках договоров предоплаты (Примечание 34)	(28)	(5)
Прочие процентные расходы	(2)	(1)
Итого процентные расходы	(87)	(44)
Чистый убыток от операций с производными финансовыми инструментами	(122)	(4)
Убыток от реализации и выбытия финансовых активов	(1)	–
Прирост резервов, возникающий в результате течения времени	(9)	(8)
Итого финансовые расходы	(219)	(56)

Средневзвешенная ставка, используемая для расчета суммы капитализируемых расходов по кредитам и займам, составляет 5,42% годовых и 3,97% годовых в 2014 и 2013 годах, соответственно.

14. ПРОЧИЕ ДОХОДЫ И РАСХОДЫ

За годы, оканчивающиеся 31 декабря, прочие доходы включают:

	2014 г.	2013 г. (пересмотренные данные)
Прибыль от реализации доли в ООО «Юграгазпереработка» (Примечание 28)	56	–
Неденежный доход от сделок по приобретениям, нетто (Примечание 7)	–	209
Возмещение платежа по лицензиям от партнеров-участников СП	1	2
Прочие	7	35
Итого прочие доходы	64	246

За годы, оканчивающиеся 31 декабря, прочие расходы включают:

	2014 г.	2013 г.
Реализация и выбытие основных средств и нематериальных активов	18	13
Выбытие предприятий и непроизводственных активов	6	5
Обесценение активов	2	9
Социальные выплаты, благотворительность, спонсорство, финансовая помощь	12	12
Прочие	16	20
Итого прочие расходы	54	59

По строке «Обесценение активов» отражено обесценение ряда финансовых вложений, котирующихся на рынке, и некоторых других активов, вследствие устойчивого снижения их рыночной стоимости.

15. ЗАТРАТЫ НА ПЕРСОНАЛ

За годы, оканчивающиеся 31 декабря, затраты на персонал включают:

	2014 г.	2013 г.
Заработная плата	178	144
Отчисления в государственные социальные фонды	39	31
Расход по негосударственному пенсионному плану с установленными взносами	5	4
Прочие вознаграждения работникам	9	6
Итого затраты на персонал	231	185

Затраты на персонал отражаются в составе производственных и операционных расходов, общехозяйственных и административных расходов и прочих расходов в консолидированном отчете о прибылях и убытках.

16. ОПЕРАЦИОННАЯ АРЕНДА

Договоры операционной аренды имеют различные условия и в основном представляют собой бессрочные договоры аренды земельных участков под промышленными нефтепроводами и авто-заправочными станциями, договоры аренды железнодорожных вагонов и цистерн сроком не менее 12 месяцев, а также договоры аренды земельных участков — промышленных зон нефтеперерабатывающих заводов Компании. Договоры содержат оговорки о возможном ежегодном пересмотре величины арендной платы и условий договора.

Общая сумма расходов по операционной аренде за годы, оканчивающиеся 31 декабря 2014 и 2013 гг., составляет 25 млрд руб. и 16 млрд руб., соответственно. Указанные расходы были отражены как производственные и операционные расходы, общехозяйственные и административные расходы и прочие расходы в консолидированном отчете о прибылях и убытках.

Ниже представлены будущие минимальные арендные платежи согласно неаннулируемым договорам операционной аренды на 31 декабря:

	2014 г.	2013 г.
Менее года	22	16
От 1 до 5 лет	60	50
Свыше 5 лет	173	163
Итого будущие минимальные арендные платежи	255	229

17. НАЛОГ НА ПРИБЫЛЬ

За годы, оканчивающиеся 31 декабря, налог на прибыль включает:

	2014 г.	2013 г.
Налог на прибыль за текущий период	223	98
Корректировки, относящиеся к прошлым периодам	(5)	(16)
Текущий налог на прибыль	218	82
Отложенный налог, относящийся к возникновению и списанию временных разниц	(90)	(1)
Доход по отложенному налогу на прибыль	(90)	(1)
Итого налог на прибыль	128	81

В 2014 и 2013 годах для компаний группы, находящихся на территории Российской Федерации, применялась действующая ставка налога на прибыль в размере 20%, за исключением применения региональных льгот. Ставка налога на прибыль по дочерним компаниям, находящимся за пределами Российской Федерации, могла быть отличной от 20% и исчисляться в соответствии с требованиями местных фискальных органов. Временные разницы, возникающие между данными настоящей консолидированной финансовой отчетности и данными налогового учета, привели к возникновению следующих отложенных активов и обязательств по налогу на прибыль:

	Консолидированный баланс на 31 декабря		Консолидированный отчет о прибылях и убытках за годы, оканчивающиеся 31 декабря	
	2014 г.	2013 г. (пересмотренные данные)	2014 г.	2013 г. (пересмотренные данные)
Краткосрочные финансовые активы	6	4	2	1
Краткосрочная дебиторская задолженность за вычетом резерва	3	2	1	(1)
Товарно-материальные запасы	–	2	(2)	–
Авансы выданные и прочие оборотные активы	–	1	(1)	1
Долгосрочные финансовые активы	1	2	(1)	–
Долгосрочная дебиторская задолженность за вычетом резерва	1	1	–	1
Основные средства	8	5	3	–
Прочие внеоборотные активы	1	–	1	–
Краткосрочная кредиторская задолженность и начисления	12	7	5	1
Краткосрочные финансовые обязательства	–	1	(1)	1
Прочие краткосрочные обязательства	31	5	26	3
Долгосрочная кредиторская задолженность и начисления	3	3	–	–

	Консолидированный баланс на 31 декабря		Консолидированный отчет о прибылях и убытках за годы, оканчивающиеся 31 декабря	
	2014 г.	2013 г. (пересмотренные данные)	2014 г.	2013 г. (пересмотренные данные)
Долгосрочные начисленные резервы	12	12	-	2
Налоговые убытки, перенесенные на будущие периоды	67	8	58	-
Резерв под отложенный актив по налогу на прибыль	(5)	(7)	2	(5)
Минус: взаимозачет отложенных налоговых обязательств	(116)	(32)	-	-
Отложенные налоговые активы	24	14	93	4
Основные средства	(447)	(437)	(6)	(4)
Стоимость прав на добычу нефти и газа	(263)	(243)	3	1
Минус: взаимозачет отложенных налоговых активов	116	32	-	-
Отложенные налоговые обязательства	(594)	(648)	(3)	(3)
Доход по отложенному налогу на прибыль			90	1
Чистые отложенные налоговые обязательства	(570)	(634)		
Отражено в консолидированном балансе следующим образом:				
Отложенные налоговые активы	24	14		
Отложенные налоговые обязательства	(594)	(648)		
Чистые отложенные налоговые обязательства	(570)	(634)		

Сверка отложенных налоговых обязательств, нетто представлена следующим образом:

	2014 г.	2013 г. (пересмотренные данные)
На 1 января	(634)	(260)
Доход по отложенному налогу на прибыль, признанный в консолидированном отчете о прибылях и убытках	90	1
Приобретение дочерних компаний (Примечание 7)	(1)	(398)
Реклассификация (из активов)/в активы, предназначенные для продажи	(23)	23
Расход по отложенному налогу на прибыль, признанный в составе прочего совокупного дохода	(2)	-
На 31 декабря	(570)	(634)

Сверка между расходами по налогу на прибыль и бухгалтерской прибылью, умноженной на ставку 20% за отчетные годы, завершившиеся 31 декабря, представлена следующим образом:

	2014 г.	2013 г. (пересмотренные данные)
Прибыль до налогообложения	478	636
Налог на прибыль, рассчитанный по ставке 20%, установленной законодательством	96	127
Увеличение/(уменьшение) в результате действия следующих факторов:		
Эффект применения ставок налога на прибыль в других юрисдикциях	5	3
Эффект льготных ставок налога на прибыль	(15)	(13)
Эффект от необлагаемого налогом неденежного дохода от сделок по приобретениям, нетто (Примечание 7)	-	(41)
Эффект от налога на дивиденды, полученные от компании нерезидента	32	-
Эффект от необлагаемых налогом доходов и невычитаемых в целях налогообложения расходов	10	5
Налог на прибыль	128	81

Отложенные налоговые активы, не признанные в консолидированных балансах, в сумме 14 млрд руб. и 5 млрд руб. по состоянию на 31 декабря 2014 и 2013 гг., соответственно, связаны с существованием непризнанных налоговых убытков. Сроки возможного признания данных налоговых убытков истекают в период между 2015 и 2024 годами.

18. НЕКОНТРОЛИРУЮЩИЕ ДОЛИ

Неконтролирующие доли включают:

	На 31 декабря 2014 г.		За 2014 год		На 31 декабря 2013 г.		За 2013 год	
	Неконтрол. доля, %	Неконтрол. доля в чистых активах	Неконтрол. доля в чистой прибыли	Неконтрол. доля в чистой прибыли	Неконтрол. доля, %	Неконтрол. доля в чистых активах	Неконтрол. доля в чистой прибыли	Неконтрол. доля в чистой прибыли
ЗАО «Ванкорнефть»	-	-	3	6,04	29	3		
ОАО «Грознефтегаз»	49,00	3	-	49,00	3	(3)		
ОАО «Роснефть-Сахалин»	45,00	2	-	45,00	2	-		
ОАО «Всероссийский банк развития регионов»	15,33	1	-	15,33	1	-		
SIA «ITERA Latvija» (Примечание 7)	34,00	1	-	34,00	1	-		
ЗАО «ТЭК Шереметьево» (Примечание 7)	25,10	1	-	25,10	1	-		
ОАО «РН Холдинг» (Примечания 7, 37)	-	-	-	-	-	2		
ОАО «Верхнеконскнефтегаз» (Примечания 7, 37)	-	-	-	-	-	1		
ОАО «Самотлорнефтегаз» (Примечания 7, 37)	-	-	-	-	-	1		
ООО «РН-Уватнефтегаз» (Примечания 7, 37)	-	-	-	-	-	1		

	На 31 декабря 2014 г.		За 2014 год	На 31 декабря 2013 г.		За 2013 год
	Неконтрол. доля, %	Неконтрол. доля в чистых активах	Неконтрол. доля в чистой прибыли	Неконтрол. доля, %	Неконтрол. доля в чистых активах	Неконтрол. доля в чистой прибыли
ОАО «Оренбургнефть» (Примечания 7, 37)	–	–	–	–	–	1
Неконтролирующие доли прочих компаний	различная	1	(1)	различная	2	–
Неконтролирующие доли на конец отчетного периода		9	2		39	6

19. ПРИБЫЛЬ НА АКЦИЮ

За годы, оканчивающиеся 31 декабря, базовая прибыль на акцию включает:

	2014 г.	2013 г. (пересмотренные данные)
Чистая прибыль, относящаяся к акционерам «Роснефти»	348	549
Средневзвешенное количество выпущенных обыкновенных акций в обращении (миллионов шт.)	10 598	10 304
Итого базовая прибыль на акцию (рублей)	32,84	53,28

20. ДЕНЕЖНЫЕ СРЕДСТВА И ИХ ЭКВИВАЛЕНТЫ

Денежные средства и их эквиваленты включают:

	На 31 декабря	
	2014 г.	2013 г.
Денежные средства в кассе и на банковских счетах — рубли	117	58
Денежные средства в кассе и на банковских счетах — иностранная валюта	84	172
Депозиты	12	43
Прочее	3	2
Итого денежные средства и их эквиваленты	216	275

Денежные средства на счетах в иностранной валюте представляют собой в основном средства в долларах США.

Депозиты являются процентными и выражены, главным образом, в рублях.

Денежные средства с ограничением к использованию включают обязательный резерв банков Группы в ЦБ РФ в сумме 1 млрд руб. на 31 декабря 2014 и 2013 гг.

21. ПРОЧИЕ ОБОРОТНЫЕ ФИНАНСОВЫЕ АКТИВЫ

Прочие краткосрочные финансовые активы включают:

	На 31 декабря	
	2014 г.	2013 г.
Финансовые активы, имеющиеся в наличии для продажи		
Облигации и векселя	65	21
Вложения в акции и паи	61	22
Финансовые активы, удерживаемые до погашения:		
Облигации	6	–
Займы и дебиторская задолженность		
Займы выданные	1	17
Займы, выданные ассоциированным предприятиям	7	4
Векселя полученные, за вычетом резерва	57	21
Займы, выданные по сделке обратного РЕПО	–	1
Депозиты и депозитные сертификаты	512	131
Финансовые активы, оцениваемые по справедливой стоимости через прибыль или убыток, предназначенные для торговли		
Корпоративные облигации	9	11
Государственные облигации	5	4
Итого прочие краткосрочные финансовые активы	723	232

Состав облигаций и векселей, имеющихся в наличии для продажи, по состоянию на 31 декабря 2014 и 2013 гг. представлен в таблице ниже:

Вид ценных бумаг	2014 г.			2013 г.		
	Баланс	Годовая процентная ставка	Срок погашения	Баланс	Годовая процентная ставка	Срок погашения
Государственные облигации (облигации федерального займа, выпущенные Министерством финансов РФ)	–	–	–	6	7,0–8,1%	март 2014 – июнь 2015
Муниципальные облигации	–	–	–	2	8,35–9,0%	декабрь 2014 – ноябрь 2018
Корпоративные облигации	7	3,72–11,0%	февраль 2015 – октябрь 2026	13	3,72–10,0%	февраль 2014 – ноябрь 2024
Векселя	58	9,5%–15,0%	сентябрь 2015 – сентябрь 2019	–	–	–
Итого	65			21		

Состав облигаций, удерживаемых до погашения, по состоянию на 31 декабря 2014 и 2013 гг. представлен в таблице ниже:

Вид ценных бумаг	2014 г.			2013 г.		
	Баланс	Годовая процентная ставка	Срок погашения	Баланс	Годовая процентная ставка	Срок погашения
Государственные облигации (облигации федерального займа, выпущенные Министерством финансов РФ)	3	7,0%	июнь 2015	–	–	–
Корпоративные облигации	3	8,75–10,5%	март 2015 – ноябрь 2015	–	–	–
Итого	6			–		

По состоянию на 31 декабря 2014 г. векселя полученные представляли собой процентные корпоративные векселя, выраженные в евро, со сроком погашения до апреля 2016 года и номинальной процентной ставкой 2,843% годовых и беспроцентные корпоративные векселя, выраженные в рублях, со сроками погашения до сентября 2015 года и средневзвешенной эффективной ставкой 8,62% годовых.

По состоянию на 31 декабря 2013 г. векселя полученные представляли собой процентные корпоративные векселя, выраженные в основном в рублях, со сроками погашения до декабря 2014 года и номинальными процентными ставками от 4,25% до 10,7% годовых и беспроцентные корпоративные векселя со сроками погашения до декабря 2014 года и средневзвешенной эффективной ставкой 4,8% годовых.

По состоянию на 31 декабря 2014 г. депозиты и депозитные сертификаты, выраженные в долларах США, составляли 468 млрд руб. и были размещены под процентные ставки от 0,45% до 4,0% годовых. Депозиты и депозитные сертификаты, выраженные в рублях, составляли 44 млрд руб. и были размещены под процентные ставки от 8,0% до 10,65% годовых. Состав финансовых активов, предназначенных для торговли, по состоянию на 31 декабря 2014 и 2013 гг. представлен в таблице ниже:

Вид ценных бумаг	2014 г.			2013 г.		
	Баланс	Годовая процентная ставка	Срок погашения	Баланс	Годовая процентная ставка	Срок погашения
Корпоративные облигации	9	5,375–11,3%	февраль 2015 – сентябрь 2044	11	1,99–13,5%	февраль 2014 – октябрь 2026
Государственные и муниципальные облигации	5	6,9–12,0%	август 2015 – февраль 2036	4	5,5–12,0%	апрель 2014 – февраль 2036
Итого	14			15		

22. ДЕБИТОРСКАЯ ЗАДОЛЖЕННОСТЬ

Дебиторская задолженность включает:

	На 31 декабря	
	2014 г.	2013 г.
Торговая дебиторская задолженность покупателей и заказчиков	413	378
Ссудная задолженность банков Компании	32	16
Прочая дебиторская задолженность	120	30
Итого	565	424
Оценочный резерв по сомнительным долгам	(11)	(9)
Итого дебиторская задолженность за вычетом резерва	554	415

Оценочный резерв по сомнительным долгам формируется на каждую отчетную дату на основании оценок руководства Компании относительно ожидаемых денежных поступлений в счет погашения дебиторской задолженности.

Компания начислила оценочный резерв по сомнительным долгам по всем существенным суммам просроченной дебиторской задолженности по состоянию на 31 декабря 2014 и 2013 гг.

На 31 декабря 2014 и 2013 гг. дебиторская задолженность не передавалась в залог в качестве обеспечения кредитов и займов, предоставленных Компании.

23. ТОВАРНО-МАТЕРИАЛЬНЫЕ ЗАПАСЫ

Товарно-материальные запасы включают:

	На 31 декабря	
	2014 г.	2013 г.
Сырая нефть и попутный газ	70	69
Нефтепродукты и нефтехимия	115	96
Материалы	48	37
Итого	233	202

Остаток по статье «Материалы» в основном включает запасные части. Статья «Нефтепродукты и нефтехимия» включает таковые как для реализации, так и для внутреннего использования.

За годы, оканчивающиеся 31 декабря:

	2014 г.	2013 г.
Сумма запасов, признанных в качестве расходов	640	581

Сумма запасов, признанных в качестве расходов в отчетном периоде, отражена в строках «Производственные и операционные расходы», «Стоимость приобретенной нефти, газа, нефтепродуктов и услуг по переработке нефти» и «Общехозяйственные и административные расходы» консолидированного отчета о прибылях и убытках.

24. АВАНСЫ ВЫДАННЫЕ И ПРОЧИЕ ОБОРОТНЫЕ АКТИВЫ

Авансы выданные включают:

	На 31 декабря	
	2014 г.	2013 г.
НДС и акцизы к возмещению из бюджета	162	183
Авансы, выданные поставщикам	40	36
Расчеты с таможенной	142	80
Расчеты по налогу на прибыль	49	23
Прочие	11	8
Итого авансы выданные и прочие оборотные активы	404	330

Предоплата по таможенным пошлинам представляет собой в основном расходы по экспортной пошлине по экспорту нефти и нефтепродуктов (Примечание 11).

25. ОСНОВНЫЕ СРЕДСТВА И НЕЗАВЕРШЕННОЕ СТРОИТЕЛЬСТВО

	Разведка и добыча	Переработка и сбыт	Корпоративная и прочие деятельности	Итого
Первоначальная стоимость на 1 января 2013 г. (пересмотренные данные)	2 593	701	68	3 362
Накопленные износ, истощение и убытки от обесценения на 1 января 2013 г. (пересмотренные данные)	(630)	(145)	(17)	(792)
Чистая балансовая стоимость на 1 января 2013 г. (пересмотренные данные)	1 963	556	51	2 570
Авансы, выданные за основные средства на 1 января 2013 г.	4	46	9	59
Итого на 1 января 2013 г. (пересмотренные данные)	1 967	602	60	2 629
ПЕРВОНАЧАЛЬНАЯ СТОИМОСТЬ				
Приобретение дочерних компаний (Примечание 7)	2 327	272	1	2 600
Поступления	355	226	14	595
Выбытия	(38)	(6)	(2)	(46)
Реклассификация в активы для продажи (Примечание 8)	(151)	–	–	(151)
Курсовая разница	11	4	–	15
Резерв под обязательства, связанные с выбытием активов	7	–	–	7
На 31 декабря 2013 г. (пересмотренные данные)	5 104	1 197	81	6 382
ИЗНОС, ИСТОЩЕНИЕ И УБЫТКИ ОТ ОБЕСЦЕНЕНИЯ				
Начисление износа и истощения	(335)	(53)	(4)	(392)
Выбытия и прочие движения	17	4	3	24
Обесценение активов	–	(1)	–	(1)
Курсовая разница	(7)	(1)	–	(8)
На 31 декабря 2013 г. (пересмотренные данные)	(955)	(196)	(18)	(1 169)
Чистая балансовая стоимость на 31 декабря 2013 г. (пересмотренные данные)	4 149	1 001	63	5 213
Авансы, выданные за основные средства на 31 декабря 2013 г.	4	49	9	62
Итого на 31 декабря 2013 г. (пересмотренные данные)	4 153	1 050	72	5 275
ПЕРВОНАЧАЛЬНАЯ СТОИМОСТЬ				
Приобретение дочерних компаний (Примечание 7)	22	–	–	22
Поступления	411	226	16	653
Выбытия	(41)	(6)	(3)	(50)
Реклассификация из активов для продажи (Примечание 8)	151	–	–	151
Курсовая разница	138	48	11	197
Резерв под обязательства, связанные с выбытием активов	(17)	–	–	(17)
На 31 декабря 2014 г.	5 768	1 465	105	7 338
ИЗНОС, ИСТОЩЕНИЕ И УБЫТКИ ОТ ОБЕСЦЕНЕНИЯ				
Начисление износа и истощения	(385)	(71)	(7)	(463)
Выбытия и прочие движения	21	5	1	27
Обесценение активов	(1)	(2)	–	(3)
Курсовая разница	(103)	(17)	(2)	(122)
На 31 декабря 2014 г.	(1 423)	(281)	(26)	(1 730)
Чистая балансовая стоимость на 31 декабря 2014 г.	4 345	1 184	79	5 608
Авансы, выданные за основные средства на 31 декабря 2014 г.	6	47	5	58
Итого на 31 декабря 2014 г.	4 351	1 231	84	5 666

Сумма незавершенного капитального строительства, которое включено в состав основных средств на 31 декабря 2014 и 2013 гг. составляла 1 083 млрд руб. и 928 млрд руб., соответственно.

Износ за 2014 и 2013 годы включает износ, капитализированный в составе стоимости строительства объектов основных средств, а также в составе стоимости товарно-материальных запасов в сумме 4 млрд руб. и 4 млрд руб. соответственно.

Компания капитализировала затраты по кредитам и займам в сумме 54 млрд руб. и 33 млрд руб. в течение 2014 и 2013 годов, соответственно.

Компания получила государственные субсидии на капитальное строительство в размере 10 млрд руб. и 7 млрд руб. в течение 2014 и 2013 годов, соответственно. Субсидии учитываются как уменьшение поступлений в сегменте «Разведка и добыча».

Активы по разведке и оценке

Активы по разведке и оценке ресурсов, в т.ч. права на недоказанные запасы, учитываются в составе сегмента «Разведка и добыча» и включают:

	2014 г.	2013 г.
Первоначальная стоимость на 1 января (пересмотренные данные)	175	109
Обесценение активов на 1 января	(10)	(10)
Чистая балансовая стоимость на 1 января (пересмотренные данные)	165	99
Приобретение дочерних компаний (Примечание 7)	-	121
Капитализированные расходы	26	16
Реклассификация в активы на стадии разработки	(13)	(16)
Реклассификация в активы для продажи (Примечание 8)	-	(53)
Реклассификация из активов для продажи (Примечание 8)	53	-
Списание на расходы	(3)	(2)
Курсовая разница	8	-
Первоначальная стоимость на 31 декабря (пересмотренные данные)	246	175
Обесценение активов на 31 декабря	(10)	(10)
Чистая балансовая стоимость на 31 декабря (пересмотренные данные)	236	165

Резерв под обязательства, связанные с выбытием активов

По состоянию на 31 декабря 2014 и 2013 гг. сумма резерва под обязательства, связанные с выбытием активов, составила 37 млрд руб. и 64 млрд руб., соответственно, и была включена в состав основных средств.

26. НЕМАТЕРИАЛЬНЫЕ АКТИВЫ И ГУДВИЛ

Изменение балансовой стоимости нематериальных активов и гудвила представлено в таблице ниже:

	Права аренды земли	Прочие нематериальные активы	Итого нематериальные активы	Гудвил
Первоначальная стоимость на 1 января 2013 г.	18	9	27	144
Накопленная амортизация на 1 января 2013 г.	(5)	(3)	(8)	-
Чистая балансовая стоимость на 1 января 2013 г.	13	6	19	144
ПЕРВОНАЧАЛЬНАЯ СТОИМОСТЬ				
Поступления	1	3	4	-
Выбытия	(6)	(4)	(10)	-
Приобретение дочерних компаний (Примечание 7)	10	14	24	66
На 31 декабря 2013 г. (пересмотренные данные)	23	22	45	210
АМОРТИЗАЦИЯ				
Начисленная амортизация	(2)	(2)	(4)	-
Выбытие амортизации	2	-	2	-
На 31 декабря 2013 г. (пересмотренные данные)	(5)	(5)	(10)	-
Чистая балансовая стоимость на 31 декабря 2013 г. (пересмотренные данные)	18	17	35	210
ПЕРВОНАЧАЛЬНАЯ СТОИМОСТЬ				
Поступления	-	17	17	-
Приобретение дочерних компаний (Примечание 7)	-	1	1	5
Выбытия	-	(3)	(3)	-
Курсовая разница	4	-	4	-
На 31 декабря 2014 г.	27	37	64	215
АМОРТИЗАЦИЯ				
Начисленная амортизация	(2)	(3)	(5)	-
Выбытие амортизации	-	1	1	-
Курсовая разница	(1)	-	(1)	-
На 31 декабря 2014 г.	(8)	(7)	(15)	-
Чистая балансовая стоимость на 31 декабря 2014 г.	19	30	49	215

Компанией был проведен годовой тест на обесценение гудвила по состоянию на 1 октября каждого года. Проверка на обесценение производилась в начале четвертого квартала каждого года с использованием наиболее актуальной информации на дату ее проведения. В связи с существенными изменениями в макроэкономике в четвертом квартале 2014 года Компания повторила тест на обесценение по состоянию на 31 декабря 2014 г. с учетом новых макроэкономических прогнозов. Превышение справедливой стоимости над стоимостью идентифицируемых чистых активов составило 3 767 млрд руб. и 1 106 млрд руб. для сегментов «Разведка и добыча» и «Переработка и сбыт» соответственно. Таким образом, в результате годовой проверки обесценения гудвила в 2014 и 2013 годах выявлено не было.

Гудвил, образовавшийся в результате приобретения компаний, был распределен по соответствующим группам единиц, генерирующим денежные средства, являющимся производственными сегментами — сегменту разведки и добычи и сегменту переработки и сбыта. При оценке обесценения гудвила текущая стоимость производственных сегментов (включая гудвил) была сопоставлена с их расчетной ценностью от использования.

	На 31 декабря	
	2014 г.	2013 г. (пересмотренные данные)
Гудвил		
Разведка и добыча	75	71
Переработка и сбыт	140	139
Итого	215	210

Ценность от использования производственных сегментов была определена Компанией при помощи модели дисконтированных денежных потоков. Будущие денежные поступления были скорректированы на риски применительно к каждому сегменту и дисконтированы по ставке, которая отражает текущие рыночные оценки временной стоимости денег и рисков, характерных для данного сегмента, по которому не производилась корректировка расчетных оценок будущих потоков денежных средств.

Бизнес-план Компании, утверждаемый ее Советом директоров, является первичным источником информации при определении ценности от использования производственных сегментов. Бизнес-план содержит внутренние прогнозы по добыче нефти и газа, прогнозы по объему переработки нефтеперерабатывающих заводов, объемам продаж различных типов нефтепродуктов, а также прогнозы по выручке, операционным издержкам и капитальным вложениям. В качестве первого шага при подготовке данных прогнозов в бизнес-план Компании включается ряд обусловленных внешними условиями допущений, таких как цены на нефть и природный газ, маржа нефтепереработки и маржа по нефтепродуктам, а также уровень инфляции, связанной с ростом издержек производства. Данные предпосылки основываются на существующих ценах, уровнях инфляции рубля и доллара США, других макроэкономических факторах и исторических тенденциях, а также волатильности рынков.

Для определения ценности от использования операционных сегментов была найдена сумма дисконтированных денежных потоков по данным сегментам и остаточной стоимости производственных сегментов. Для определения остаточной стоимости сегментов Компании в пост-прогнозный период использовалась модель Гордона.

Ключевые допущения, используемые при расчете ценности от использования активов

Изменение следующих факторов имеет наибольшее влияние на величину дисконтированных денежных потоков:

- Ставка дисконтирования. Ставка дисконтирования определялась на основе средневзвешенной стоимости капитала Компании до налога на прибыль и составила 11,0% в тесте 2014-го года (6,9% в 2013 году).
- Курс рубля к доллару США. Для целей проведения теста на обесценение были использованы следующие прогнозные значения среднегодового курса российского рубля по отношению к доллару США: 50 руб., 55,5 руб., 52,5 руб. в 2015, 2016 и 2017 годах соответственно.
- Цена на нефть. Для целей проведения теста на обесценение были использованы следующие цены нефти сорта Urals: 2 950 руб, 3 219 руб. и 3 832,5 руб. за один баррель в 2015, 2016 и 2017 годах соответственно.
- Объемы добычи и переработки. Плановые объемы добычи определялись исходя из детальной информации по месторождениям и учитывали программу разработки месторождений, утвержденную руководством, в рамках долгосрочного процесса планирования. В модели применялись усредненные темпы падения производства, равные естественным темпам падения добычи для существующих активов при условии отсутствия эксплуатационного бурения. Соответствующие темпы составили 8,0% ежегодного снижения после 2026 года.

По состоянию на 31 декабря 2014 и 2013 гг. Компания не имела объектов нематериальных активов с неопределенным сроком полезного использования. По состоянию на 31 декабря 2014 и 2013 гг. не имелось нематериальных активов, находящихся в залоге.

Чувствительность к изменениям в допущениях

Влияние изменений в ключевых допущениях на возмещаемую сумму приведено ниже:

- Изменение средневзвешенной стоимости капитала Компании до налога на прибыль — долгосрочное увеличение стоимости капитала компании выше уровня 14,8% может оказать существенное влияние на приведенные дисконтированные денежные потоки по сегменту «Переработка и сбыт» и, возможно, привести к обесценению гудвила по данному сегменту.
- Изменение цены на нефть — долгосрочное снижение цены нефти ниже уровня 3 265 руб. за баррель (в период, начиная с 2017-го года и далее) может оказать существенное влияние на приведенные дисконтированные денежные потоки по сегменту «Переработка и сбыт» и, возможно, привести к обесценению гудвила по данному сегменту.

27. ПРОЧИЕ ВНЕБОРОТНЫЕ ФИНАНСОВЫЕ АКТИВЫ

Прочие внеоборотные финансовые активы включают:

	На 31 декабря	
	2014 г.	2013 г. (пересмотренные данные)
Облигации	4	1
Депозиты	6	6
Финансовые активы, имеющиеся в наличии для продажи:		
– Акции ОАО «ИНТЕР РАО ЕЭС»	1	1
– Акции ОАО «Россети»	1	1
– Акции AS Latvijas Gaze, ASE esti GAAS	3	2
Долгосрочные займы, выданные ассоциированным и совместным предприятиям	259	20
Долгосрочные займы	–	3
Ссуды персоналу	2	1
Производные финансовые инструменты	–	1
Прочие	5	1
Итого прочие внеоборотные финансовые активы	281	37

Долгосрочные займы, выданные преимущественно в долларах США ассоциированным и совместным предприятиям, по условиям контрактов имеют срок погашения от 3 до 9 лет под процентную ставку от 3,5 до 14,5%. В течение 2014 года Компания выдала одному из совместных предприятий долгосрочный заем в сумме 4 млрд долл. США (226 млрд руб. по официальному курсу ЦБ РФ на дату предоставления займа) под процентную ставку от 3,5% до 6% и сроком погашения 5 лет.

Долгосрочные депозиты по условиям контрактов имеют срок 5 лет, размещены в рублях под 8% годовых.

Просроченных внеоборотных финансовых активов, по которым не создан резерв под обесценение, по состоянию на 31 декабря 2014 и 2013 гг. не имеется.

По состоянию на 31 декабря 2014 и 2013 гг. по вложениям в акции было признано обесценение акций на сумму 1 млрд руб. и 2 млрд руб. соответственно.

Внеоборотные финансовые активы не передавались в залог в обеспечение кредитов и займов, предоставленных Компании по состоянию на 31 декабря 2014 и 2013 гг.

На 31 декабря 2014 и 2013 гг. Компания не получала в залог внеоборотных финансовых активов.

28. ИНВЕСТИЦИИ В АССОЦИИРОВАННЫЕ И СОВМЕСТНЫЕ ПРЕДПРИЯТИЯ

Инвестиции в ассоциированные и совместные предприятия включают:

Наименование объекта инвестиции	Страна	Доля Компании на 31 декабря 2014 г., %	На 31 декабря	
			2014 г.	2013 г. (пересмотренные данные)
ИНВЕСТИЦИИ В СОВМЕСТНЫЕ ПРЕДПРИЯТИЯ				
ООО «Компания «Полярное сияние»	Россия	50,00	1	1
Rosneft Shell Caspian Vent.	Россия	51,00	1	1
Тайху Лимитед (ОАО «Удмуртнефть»)	Кипр	51,00	21	20
Lanard Holdings Ltd	Кипр	50,00	18	18
ЗАО «Арктикшельфнефтегаз»	Россия	50,00	3	3
ООО «Национальный нефтяной консорциум»	Россия	80,00	27	12
Saras S.p.A.	Италия	20,99	17	13
ОАО НГК «Славнефть»	Россия	49,94	143	166
Voqueron S.A., Petroperija S.A., PetroMonagas S.A.	Венесуэла	различные	9	17
PETROVICTORIA S.A.	Венесуэла	40,00	25	–
NVGRES Holdings Limited (ООО «НВГРЭС»)	Кипр	25,01	4	5
ЗАО «Мессояханефтегаз»	Россия	50,00	–	2
ЗАО «СТС»	Россия	50,00	4	4
Petrocas	Кипр	49,00	8	–
Трубопроводные консорциумы	различные	различные	3	2
ИНВЕСТИЦИИ В АССОЦИИРОВАННЫЕ ПРЕДПРИЯТИЯ				
ЗАО «Пургаз»	Россия	49,00	55	56
Прочие	различные	различные	8	7
Итого инвестиции в ассоциированные и совместные предприятия			347	327

(Расход)/доход от существенных ассоциированных и совместных предприятий:

	Доля Компании на 31 декабря 2014 г., %	Доля в прибыли/(убытке) компаний, учтенных по методу участия в капитале	
		2014 г.	2013 г.
ОАО «Верхнеконскнефтегаз»	см. Прим. 7	–	3
Тайху Лимитед	51,00	11	9
ООО «НГК «ИТЕРА»	см. Прим. 7	–	2
ОАО НГК «Славнефть»	49,94	(17)	(4)
ЗАО «Пургаз»	49,00	–	–
ООО «Национальный нефтяной консорциум»	80,00	–	–
Lanard Holdings Ltd	50,00	–	–
Прочие	различная	(6)	2
Итого (убыток)/доход от ассоциированных и совместных предприятий		(12)	12

Непризнанная доля убытков ассоциированных и совместных компаний включает:

Наименование объекта инвестиции	На 31 декабря	
	2014 г.	2013 г.
ООО «Вениннефть»	4	–
ТОО «Адай Петролеум Компани»	4	2
Итого непризнанная доля убытков ассоциированных и совместных компаний	8	2

Ниже представлена финансовая информация о существенных ассоциированных и совместных предприятиях по состоянию на 31 декабря 2014 г. и 31 декабря 2013 г.:

Тайху Лимитед	На 31 декабря	
	2014 г.	2013 г.
Денежные средства и их эквиваленты	1	1
Дебиторская задолженность	24	18
Прочие оборотные активы	2	1
Внеоборотные активы	82	80
Итого активы	109	100
Краткосрочные кредиты и займы	(11)	(7)
Обязательства по налогу на прибыль	(1)	(1)
Прочие краткосрочные обязательства	(16)	(10)
Долгосрочные кредиты и займы	(27)	(31)
Отложенные налоговые обязательства	(6)	(5)
Прочие долгосрочные обязательства	(7)	(6)
Итого обязательства	(68)	(60)
Чистые активы	41	40
Доля Компании, %	51,00	51,00
Доля Компании в чистых активах	21	20

Тайху Лимитед	2014 г.	2013 г.
Выручка от реализации	116	111
Финансовые доходы	6	1
Финансовые расходы	(1)	(1)
Износ, истощение и амортизация	(4)	(3)
Прочие (расходы)	(90)	(85)
Прибыль до налогообложения	27	23
Налог на прибыль	(6)	(5)
Итого чистая прибыль	21	18
Доля Компании, %	51,00	51,00
Итого доля Компании в чистой прибыли	11	9

Доля Группы в убытках от курсовых разниц в результате пересчета иностранных операций составила 10 млрд. и 2 млрд. в 2014 году и 2013 году соответственно и была включена в строку «Курсовые разницы от пересчета иностранных операций» в Консолидированном отчете о прочем совокупном доходе за 2014 год и 2013 год.

ОАО НГК «Славнефть»	На 31 декабря	
	2014 г.	2013 г.
Денежные средства и их эквиваленты	14	28
Дебиторская задолженность	7	11
Прочие оборотные активы	10	7
Внеоборотные активы	415	407
Итого активы	446	453
Краткосрочные кредиты и займы	(44)	(24)
Обязательства по налогам	(15)	(17)
Прочие краткосрочные обязательства	(30)	(23)
Долгосрочные кредиты и займы	(47)	(33)
Отложенные налоговые обязательства	(11)	(10)
Прочие долгосрочные обязательства	(13)	(14)
Итого обязательства	(160)	(121)
Чистые активы	286	332
Доля Компании, %	49,94	49,94
Доля Компании в чистых активах	143	166

ОАО НГК «Славнефть»	2014 г.	2013 г.
Выручка от реализации	197	193
Финансовые доходы	1	2
Финансовые расходы	(30)	(2)
Износ, истощение и амортизация	(31)	(26)
Прочие (расходы)	(173)	(170)
Убыток до налогообложения	(36)	(3)
Налог на прибыль	1	(5)
Итого чистый убыток	(35)	(8)
Доля Компании, %	49,94	49,94
Итого доля Компании в чистом убытке	(17)	(4)

Разница в сумме 6 млрд руб. между величиной убытка от инвестиций и долей Компании в убытке ОАО НГК «Славнефть» представляет собой полученные дивиденды, что было отражено как уменьшение балансовой стоимости инвестиций.

ЗАО «Пургаз»	на 31 декабря	
	2014 г.	2013 г.
Оборотные активы	3	2
Внеоборотные активы	8	11
Итого активы	11	13
Краткосрочные обязательства	(1)	(2)
Долгосрочные обязательства	(1)	-
Итого обязательства	(2)	(2)
Чистые активы	9	11
Доля Компании, %	49,00	49,00
Доля Компании в чистых активах	4	5
Гудвил	51	51
Итого стоимость инвестиции	55	56

ЗАО «Пургаз»	2014 г.	2013 г.
Выручка от реализации	12	6
Себестоимость проданных товаров, продукции, работ, услуг	(11)	(5)
Валовая прибыль	1	1
Прочие (расходы)/доходы	(1)	-
Прибыль до налогообложения	-	1

ЗАО «Пургаз»	2014 г.	2013 г.
Налог на прибыль	-	-
Итого чистая прибыль	-	1
Доля Компании, %	49,00	49,00
Итого доля Компании в чистой прибыли	-	-

Величина убытка Компании от инвестиций в ЗАО «Пургаз» в сумме 1 млрд руб. представляет собой полученные дивиденды, что было отражено как уменьшение балансовой стоимости инвестиций.

Инвестиции в Lanard Holdings Ltd включают в себя гудвил в сумме 17 млрд руб.

ОАО «НГК «Славнефть»

В результате приобретения ТНК-ВР (Примечание 7) Компания получила 49,9% доли в ОАО «НГК «Славнефть». Инвестиция составила на дату приобретения 173 млрд руб. и учитывается как совместное предприятие по методу участия в капитале.

ОАО «НГК «Славнефть» владеет лицензиями на геологическое изучение недр и добычу нефти и газа на 31 лицензионном участке на территории Западной Сибири и Красноярского края. Ежегодная добыча ОАО «НГК «Славнефть» составляет 17 млн тонн нефти. Добытая нефть (за исключением экспортной доли) отправляется на переработку.

Ежегодно НПЗ ОАО «НГК «Славнефть» перерабатывают свыше 26 млн тонн углеводородного сырья и производят более 5 млн тонн автобензинов.

Инвестиции в Венесуэле

В результате приобретения ТНК-ВР (Примечание 7) Компания получила доли в ряде проектов в Венесуэле. Наиболее крупная инвестиция у Компании в предприятии PetroMonagas S.A. — 16,7%. Данная инвестиция в сумме 17 млрд руб. учитывается как совместное предприятие по методу участия в капитале.

PetroMonagas S.A. занимается разработкой нефтегазовых месторождений на востоке бассейна р. Ориноко. В 2014 году предприятие добыло 53,4 млн баррелей в условном нефтяном эквиваленте. Проект, осуществляемый PetroMonagas S.A., включает в себя добычу и улучшение качества сверхтяжелой нефти, производство и продажу синтетической нефти.

23 мая 2013 г. Компания подписала соглашение с компанией Corporacion Venezolana del Petroleo, дочерним подразделением государственной нефтегазовой компании Венесуэлы Petróleos de Venezuela S.A. (далее — «PDVSA») о создании совместного предприятия. 14 ноября 2013 г. было зарегистрировано совместное предприятие Petrovictoria S.A для разработки запасов тяжелой нефти в Венесуэле в рамках проекта «Карабобо-2». 27 августа 2014 г. Компания выплатила в пользу Республики Венесуэла 40% бонуса в размере 440 млн долл. США (16 млрд руб. по курсу ЦБ РФ на дату оплаты) за участие в Petrovictoria S.A в качестве миноритарного партнера.

Национальный нефтяной консорциум

В январе 2013 года Компания приобрела дополнительно 20% в уставном капитале ООО «Национальный нефтяной консорциум» (далее — «ННК») за 6 млрд руб. В результате данного приобретения и присоединения доли ТНК-ВР (Примечание 7) доля Компании в капитале ННК увеличилась до 60%. ННК осуществляет финансирование проекта по геологоразведке блока Хунин-6 в Венесуэле, реализуемого совместно с дочерним предприятием PDVSA.

Компания продолжает учитывать данное приобретение как инвестицию по методу участия в капитале, так как соглашение участников предусматривает совместный контроль.

23 декабря 2014 года Компания и ОАО «Лукойл» подписали договор о приобретении Компанией 20% доли в ООО «Национальный нефтяной консорциум» (ННК). Приобретение завершилось в январе 2015 года. В результате сделки доля Компании в уставном капитале ННК доведена до 80%, оставшиеся 20% принадлежат ОАО «Газпром нефть».

Приобретение доли в нефтеперерабатывающих активах

23 апреля 2013 г. Компания завершила приобретение 13,7% доли в компании Sarag S.p.A. (далее — «Sarag») за 178,5 млн евро (7 млрд руб. по официальному курсу ЦБ РФ на дату приобретения) у компании Angelo Moratti S.p.a., Джиана Марко Моратти и Массимо Моратти.

14 июня 2013 г. в результате добровольной публичной оферты, сделанной Компанией в отношении 69 310 933 обыкновенных акций компании Sarag, было приобретено дополнительно 7,29% доли в компании Sarag за 95 млн евро (4 млрд руб. по официальному курсу ЦБ РФ на дату приобретения).

В результате данных приобретений доля Компании в уставном капитале компании Sarag составила 20,99% и была учтена как инвестиция по методу участия в капитале.

Sarag является ведущей итальянской и европейской нефтеперерабатывающей группой, реализующей нефтепродукты в Италии и на международном рынке. Sarag также работает в секторах производства и продаж электроэнергии, промышленного производства, научных разработок в нефтегазовой сфере, энергетике и защите окружающей среды и геологоразведки.

Продажа доли в ООО «Юграгазпереработка»

В феврале 2014 года Компания и ОАО «Сибур-Холдинг» достигли соглашения о продаже 49% доли в ООО «Юграгазпереработка», принадлежавшей ОАО «РН Холдинг», дочернему обществу Компании. Сделка была завершена в марте 2014 года. Выручка от продажи доли в ООО «Юграгазпереработка» составила 56 млрд руб. по официальному курсу ЦБ РФ на дату сделки. В 1 квартале 2014 года 21 млрд руб. были оплачены денежными средствами. Прибыль от реализации доли в размере 56 млрд руб. учтена в составе прочих доходов в консолидированном отчете о прибылях и убытках за 2014 год.

Приобретение Petrocas Energy Limited и создание совместного предприятия

В декабре 2014 года Компания создала совместное предприятие с компанией Petrocas Energy Limited (далее Petrocas) путем приобретения 49% в ее уставном капитале. Оплата по сделке произошла в январе 2015 года и составила 144 млн долл. США (9,3 млрд руб. по курсу ЦБ РФ на дату оплаты).

Petrocas владеет и управляет высокотехнологичными активами по логистике нефти и нефтепродуктов и управляет крупнейшей розничной сетью из 140 брендированных АЗС в Грузии, а также проводит трейдинговые операции в регионах Каспийского и Черного морей.

29. ПРОЧИЕ ВНЕОБОРОТНЫЕ НЕФИНАНСОВЫЕ АКТИВЫ

Прочие внеоборотные нефинансовые активы включают:

	На 31 декабря	
	2014 г.	2013 г.
Долгосрочные авансы выданные	6	6
Предоплаченное страхование	-	1
Прочие	3	5
Итого прочие внеоборотные нефинансовые активы	9	12

30. КРЕДИТОРСКАЯ ЗАДОЛЖЕННОСТЬ И НАЧИСЛЕНИЯ

Кредиторская задолженность и начисления включают:

	На 31 декабря	
	2014 г.	2013 г.
ФИНАНСОВЫЕ ОБЯЗАТЕЛЬСТВА		
Кредиторская задолженность поставщикам и подрядчикам	272	187
Добровольное предложение о приобретении акций ОАО «РН Холдинг» (Примечание 37)		153
Заработная плата и связанные начисления	55	45
Остатки на счетах клиентов банка	62	36
Прочая кредиторская задолженность	34	22
Итого финансовые обязательства	423	443

	На 31 декабря	
	2014 г.	2013 г.
НЕФИНАНСОВЫЕ ОБЯЗАТЕЛЬСТВА		
Краткосрочные авансы полученные	71	45
Итого кредиторская задолженность и начисления	494	488

Краткосрочная кредиторская задолженность в 2014 году погашалась в среднем в течение 41 дня (2013 г.: 47 дней). На остатки на счетах клиентов банка начисляется 0–7,5% годовых. Торговая и прочая кредиторская задолженность являются беспроцентными.

31. КРЕДИТЫ И ЗАЙМЫ И ПРОЧИЕ ФИНАНСОВЫЕ ОБЯЗАТЕЛЬСТВА

Кредиты и займы и прочие финансовые обязательства включают:

	Валюта	На 31 декабря	
		2014 г.	2013 г.
ДОЛГОСРОЧНЫЕ			
Банковские кредиты	рубли	143	115
Банковские кредиты	доллары США, евро	2 067	1 711
Облигации	рубли	138	131
Еврооблигации	доллары США	408	247
Клиентские депозиты	рубли	6	12
Клиентские депозиты	доллары США, евро	5	5
Займы	евро	6	–
Векселя к уплате	доллары США	2	–
Прочее финансирование	доллары США	278	–
За вычетом: краткосрочная часть долгосрочных кредитов и займов		(877)	(545)
Итого долгосрочные кредиты и займы		2 176	1 676
Обязательства по финансовой аренде	доллары США	18	12
За вычетом: краткосрочная часть обязательств по финансовой аренде		(4)	(4)
Итого долгосрочные кредиты и займы и прочие финансовые обязательства		2 190	1 684
КРАТКОСРОЧНЫЕ			
Банковские кредиты	рубли	53	2
Банковские кредиты	доллары США, евро	–	88
Клиентские депозиты	рубли	18	11
Клиентские депозиты	доллары США, евро	6	2
Займы	евро	–	3
Займы — компании, аффилированные с ОАО «НК ЮКОС»	рубли	–	11
Векселя — компании, аффилированные с ОАО «НК ЮКОС»	рубли	20	20
Векселя к уплате	рубли	–	1
Обязательства по сделке РЕПО	рубли	13	1
Прочее финансирование	рубли	15	–
Прочее финансирование	доллары США	73	–
Краткосрочная часть долгосрочных кредитов и займов		877	545
Итого краткосрочные кредиты и займы и краткосрочная часть долгосрочных кредитов и займов		1 075	684
Краткосрочная часть обязательств по финансовой аренде		4	4
Краткосрочные обязательства по производным финансовым инструментам		137	6
Прочие краткосрочные финансовые обязательства		–	7
Итого краткосрочные кредиты и займы и прочие финансовые обязательства		1 216	701
Итого кредиты и займы и прочие финансовые обязательства		3 406	2 385

Долгосрочные кредиты и займы

Долгосрочные банковские кредиты включают:

Валюта	Ставка	Срок погашения	На 31 декабря	
			2014 г.	2013 г.
Доллары США	от LIBOR+1,00% до LIBOR+4,50%	2015–2029	1 964	1 634
Евро	от EURIBOR+0,35% до EURIBOR+2,40%	2016–2020	108	86
Рубли	от 7,20 до 11,00%	2015–2018	143	115
Итого			2 215	1 835
Затраты на выпуск долговых обязательств			(5)	(9)
Итого долгосрочные банковские кредиты			2 210	1 826

Часть долгосрочных банковских кредитов, в долларах США, привлеченных от иностранного банка для финансирования целевой хозяйственной деятельности, обеспечена экспортными контрактами на поставку сырой нефти. В случае нарушения обязательств по своевременному погашению задолженности по таким кредитам условия подобных кредитных соглашений предоставляют банку-кредитору прямое право требования в отношении выручки в сумме неисполненных обязательств, которую покупатель нефти, как правило, перечисляет через счета банков-кредиторов. Дебиторская задолженность по таким контрактам составляет 22 млрд руб. и 24 млрд руб. по состоянию на 31 декабря 2014 и 2013 гг., соответственно, и показана в составе торговой дебиторской задолженности покупателей и заказчиков.

Часть кредитов в долларах США, привлеченных для пополнения оборотных средств, приобретена в рамках сделки по приобретению ТНК-ВР (Примечание 7). На 31 декабря 2014 г. совокупная задолженность по вышеуказанным кредитам составила 0,88 млрд долл. США (49 млрд руб. по официальному курсу ЦБ РФ на 31 декабря 2014 г.).

В марте 2013 года Компания осуществила выборку по четырем необеспеченным долгосрочным кредитам от группы международных банков на общую сумму 31,04 млрд долл. США на финансирование приобретения ТНК-ВР (Примечание 7). Первый кредит в сумме 4,09 млрд долл. США привлечен от группы иностранных банков под плавающую ставку сроком на 5 лет. Второе кредитное соглашение на сумму 12,74 млрд долл. США заключено с группой иностранных банков под плавающую ставку сроком на 2 года. Третье кредитное соглашение на сумму 11,88 млрд долл. США заключено с группой иностранных банков под плавающую ставку сроком на 2 года. Четвертое кредитное соглашение на сумму 2,33 млрд долл. США заключено с группой иностранных банков под плавающую ставку сроком на 5 лет. В декабре 2013 года Компания осуществила погашение части долгосрочного кредита от иностранных банков на общую сумму 5,1 млрд долл. США. В 2014 году Компания осуществила частичные погашения по двум из четырех необеспеченных долгосрочных кредитов от группы международных банков на общую сумму 12,40 млрд долл. США (603 млрд руб. по официальному курсу ЦБ РФ на дату оплаты), привлеченным ранее на финансирование приобретения ТНК-ВР. В том числе 0,76 млрд долл. США (28 млрд руб. по официальному курсу ЦБ РФ на дату оплаты) погашены досрочно. На 31 декабря 2014 года совокупная задолженность по вышеуказанным кредитам составила 13,55 млрд долл. США (762 млрд руб. по официальному курсу ЦБ РФ на 31 декабря 2014 г.).

В июне 2013 года Компания осуществила выборку по обеспеченному долгосрочному кредиту от иностранного банка на общую сумму 2,00 млрд долл. США (113 млрд руб. по официальному курсу ЦБ РФ на 31 декабря 2014 г.) под плавающую ставку сроком на 16 лет. Обеспечением по кредиту являются экспортные поставки нефти.

В ноябре 2013 года Компания осуществила выборку по необеспеченному долгосрочному кредиту от иностранного банка в сумме 0,75 млрд долл. США (42 млрд руб. по официальному курсу ЦБ РФ на 31 декабря 2014 г.) под плавающую ставку сроком на 5 лет.

В декабре 2013 года Компания осуществила выборку по необеспеченному долгосрочному кредиту от группы иностранных банков на общую сумму 0,50 млрд долл. США (28 млрд руб. по официальному курсу ЦБ РФ на 31 декабря 2014 г.) под плавающую ставку сроком на 5 лет.

В марте 2014 года Компания осуществила выборку по долгосрочному кредиту, привлеченному от российского банка в сумме 12,50 млрд руб. под фиксированную ставку, со сроком погашения в первом квартале 2017 года.

В июле и августе 2014 года Компания привлекла долгосрочные кредиты от российских банков на общую сумму в рублевом эквиваленте 18,1 млрд руб. по официальному курсу ЦБ РФ на 31 декабря 2014 г., кредиты привлечены на срок от 5 до 10 лет под плавающую процентную ставку.

В ноябре 2014 года Компания привлекла долгосрочный кредит на сумму 15,00 млрд руб., со сроком погашения в четвертом квартале 2018 года под фиксированную процентную ставку.

В феврале 2014 года Компания разместила два выпуска биржевых документарных неконвертируемых процентных облигаций на предъявителя общей номинальной стоимостью 35,00 млрд руб. и сроком обращения 10 лет. Выплаты по купону осуществляются каждые шесть месяцев по фиксированной ставке 8,90% годовых для первых десяти купонных периодов.

Ниже представлена информация о выпусках рублевых неконвертируемых процентных облигаций на предъявителя по состоянию на 31 декабря:

	Номер выпуска	Дата размещения	Общая номинальная стоимость, млрд. руб.	Ставка купона	На 31 декабря	
					2014 г.	2013 г.
Облигации	04,05	Октябрь 2012	20	8,6%	20	20
Облигации	07,08	Март 2013	30	8,0%	31	31
Облигации	06,09,10	Июнь 2013	40	7,95%	40	40
Биржевые облигации*	Б0-05, Б0-06	Декабрь 2013	40	7,95%	11	40
Биржевые облигации	Б0-01, Б0-07	Февраль 2014	35	8,90%	36	-
Биржевые облигации*	Б0-02, Б0-03, Б0-04					
	Б0-08, Б0-09, Б0-10					
	Б0-11, Б0-12, Б0-13					
	Б0-14, Б0-15, Б0-16					
	Б0-17, Б0-24	Декабрь 2014	625	11,90%**	-	-
Итого долгосрочные рублевые облигации					138	131

* На отчетную дату эти выпуски частично использованы в качестве инструмента по сделкам РЕПО.

** Для первого купонного периода.

По облигациям всех вышеуказанных выпусков срок обращения составляет 6 и 10 лет, выплаты по купону осуществляются каждые шесть месяцев для облигаций со сроком обращения 10 лет и каждые три месяца для облигаций со сроком обращения 6 лет. По облигациям предусмотрена оферта досрочного приобретения/выкупа в установленные эмиссионной документацией сроки по требованию владельцев. Кроме того, в любой момент по усмотрению эмитента, может быть осуществлено досрочное приобретение/выкуп облигаций на основании отдельных решений компании, с возможностью их последующего обращения. Досрочное приобретение/выкуп облигаций не является досрочным погашением облигаций.

Долгосрочные корпоративные еврооблигации включают:

	Ставка купона	Валюта	Срок погашения	На 31 декабря	
				2014 г.	2013 г.
Еврооблигации (серия 1)	3,149%	Доллары США	2017	57	33
Еврооблигации (серия 2)	4,199%	Доллары США	2022	114	66
Еврооблигации (серия 7)	6,250%	Доллары США	2015	29	17
Еврооблигации (серия 2)	7,500%	Доллары США	2016	61	38
Еврооблигации (серия 4)	6,625%	Доллары США	2017	48	30
Еврооблигации (серия 6)	7,875%	Доллары США	2018	68	43
Еврооблигации (серия 8)	7,250%	Доллары США	2020	31	20
Итого долгосрочные еврооблигации				408	247

В четвертом квартале 2012 года Компания привлекла финансирование через размещение еврооблигаций в общей сумме 3,0 млрд долл. США. Облигации были размещены двумя сериями по номинальной стоимости: первая в сумме 1,0 млрд долл. США (56 млрд руб. по официальному курсу ЦБ РФ на 31 декабря 2014 г.) с купоном 3,149% годовых и сроком обращения до марта 2017 года и вторая в сумме 2,0 млрд долл. США (113 млрд руб. по официальному курсу ЦБ РФ на 31 декабря 2014 г.) с купоном 4,199% годовых и сроком обращения до марта 2022 года. Полученные средства направлены на общие корпоративные цели.

Еврооблигации второй, четвертой, шестой, седьмой и восьмой серий отражены в рамках сделки по приобретению ТНК-ВР (Примечание 7).

Клиентские депозиты включают в себя срочные депозиты клиентов дочерних банков, выраженные в рублях и иностранной валюте. На 31 декабря 2014 г. процентная ставка по рублевым депозитам составляет от 0,10% до 12,80% годовых и от 0,10% до 7,90% годовых по депозитам в иностранной валюте.

В декабре 2014 года Компания привлекла прочее долгосрочное финансирование в виде операций РЕПО на общую сумму в рублевом эквиваленте 278,24 млрд руб. по официальному курсу ЦБ РФ на 31 декабря 2014 г., со сроком погашения в четвертом квартале 2017 года под плавающую процентную ставку. В качестве инструмента по данным операциям использованы собственные биржевые облигации Компании.

Ряд кредитных соглашений содержит ограничительные условия в финансовой и других областях, которые Компания как заемщик обязана выполнять. Данные ограничительные условия включают в себя соблюдение некоторых финансовых коэффициентов.

По состоянию на 31 декабря 2014 и 2013 гг. Компания соблюдает все финансовые и прочие ограничительные условия, содержащиеся в кредитных договорах.

Краткосрочные кредиты и займы

В ноябре 2013 года Компания осуществила две выборки по необеспеченному кредиту от иностранного банка на общую сумму 1,5 млрд долл. США (49 млрд руб. по официальному курсу ЦБ РФ на 31 декабря 2013 г.) с плавающими ставками: первую в сумме 0,5 млрд долл. США (16 млрд руб. по официальному курсу ЦБ РФ на 31 декабря 2013 г.) сроком на 1 год; вторую в сумме 1,0 млрд долл. США (33 млрд руб. по официальному курсу ЦБ РФ на 31 декабря 2013 г.) со сроком погашения в течение 6 месяцев. В 2014 году Компания досрочно осуществила полное погашение транша на сумму 1 млрд долл. США и плановое полное погашение транша на сумму 0,5 млрд долл. США.

В третьем квартале 2014 года Компания осуществила выборку по краткосрочным кредитам, привлеченным от российского банка в общей сумме 51,96 млрд руб. под фиксированные процентные ставки.

Клиентские депозиты представляют собой срочные депозиты клиентов дочерних банков Компании, выраженные в рублях и иностранной валюте. На 31 декабря 2014 г. процентная ставка по рублевым депозитам составляет от 0,01% до 17,00% годовых и валютным депозитам составляет от 0,01% до 9,50% годовых.

Векселя к уплате — компании, аффилированные с ОАО «НК «ЮКОС», представляют собой в основном заемные средства, ранее учтенные на балансе его дочерних обществ, приобретенных Компанией по итогам аукциона реализации активов ОАО «НК «ЮКОС». Эти векселя в настоящий момент оспариваются Компанией. Векселя, по заявлению взыскателей, в основном подлежат уплате по предъявлению, ставка по ним составляет от 0% до 18% годовых (Примечание 41).

В 2013–2014 годах Компания получала денежные средства по сделкам РЕПО и отражала данные операции как обеспеченный займ. На 31 декабря 2014 и 2013 гг. обязательства Компании по сделкам РЕПО составили 13 млрд руб. и 1 млрд руб., соответственно. Справедливая стоимость ценных бумаг, переданных в залог по сделкам РЕПО по состоянию на 31 декабря 2014 и 2013 гг., составила 13,5 млрд руб. и 1,1 млрд руб., соответственно.

В ноябре 2014 года Компания привлекла прочее краткосрочное финансирование в виде операций РЕПО на общую сумму 15,00 млрд руб., со сроком погашения в четвертом квартале 2015 года под фиксированные процентные ставки. В качестве инструмента по данным операциям использованы собственные биржевые облигации Компании.

В декабре 2014 года Компания привлекла прочее краткосрочное финансирование в виде операции РЕПО на сумму в рублевом эквиваленте 73,33 млрд руб. по официальному курсу ЦБ РФ на 31 декабря 2014 г., со сроком погашения в первом квартале 2015 года под плавающую процентную ставку. В качестве инструмента по данной операции использованы собственные биржевые облигации Компании.

В течение 2014 года Компания не задерживала выплаты по кредитным договорам, договорам займа, а также не имела просрочек по соответствующим процентным выплатам.

Обязательства по финансовой аренде

Обязательства по финансовой аренде погашаются следующим образом:

	На 31 декабря 2014 г.		
	Минимальные арендные платежи	Финансовые расходы	Текущая стоимость минимальных арендных платежей
Менее года	6	(2)	4
От 1 до 5 лет	10	(2)	8
Свыше 5 лет	7	(1)	6
Итого	23	(5)	18

	На 31 декабря 2013 г.		
	Минимальные арендные платежи	Финансовые расходы	Текущая стоимость минимальных арендных платежей
Менее года	5	(1)	4
От 1 до 5 лет	6	(1)	5
Свыше 5 лет	3	–	3
Итого	14	(2)	12

Договоры финансовой аренды, заключенные Компанией, не содержат ограничительных условий, заключены на длительный срок и некоторые из них подразумевают выкуп оборудования по истечении арендного срока. Компания заключала договоры финансовой аренды как в рублях, так и в долларах США.

Компания получила в лизинг следующие объекты основных средств, которые отражены в составе статьи «Основные средства» (Примечание 25):

	На 31 декабря	
	2014 г.	2013 г.
Машины и оборудование	18	12
Транспортные средства	6	6
Итого первоначальная стоимость	24	18
Минус: накопленная амортизация	(12)	(9)
Итого остаточная стоимость основных средств, полученных в лизинг	12	9

Обязательства по производным финансовым инструментам

Краткосрочные обязательства по производным финансовым инструментам включают обязательства по сделкам валютно-процентного свопа и валютным форвардным сделкам.

В рамках управления валютно-процентным риском Компания заключила сделки валютно-процентного свопа и валютные форвардные сделки на продажу долларов США, позволяющие сбалансировать валюты выручки и обязательств, а также снизить абсолютный размер процентных ставок по привлеченному долговому финансированию.

Сделки валютно-процентного свопа и валютные форвардные сделки отражены в консолидированном балансе по справедливой стоимости. Метод определения справедливой стоимости сделок основывается на оценке текущей дисконтированной стоимости будущих денежных потоков с использованием данных консенсус-прогноза обменных курсов валют. Консенсус-прогноз учитывает прогноз ключевых международных банков и агентств. Основным источником информации для прогноза является система Bloomberg.

Ниже представлена информация об открытых сделках с производными финансовыми инструментами:

	Период выпуска	Период возврата	Номинальная сумма на 31 декабря 2014 г.		Тип ставки	Справедливая стоимость обязательства на 31 декабря	
			млн долл. США	млрд руб.*		2014 г.	2013 г.
Свопы	2012	2015	1 982	111	фиксированная	54	4
Свопы	2012	2017	641	36	плавающая	9	1
Свопы	2013	2018	2 138	120	плавающая	14	1
Свопы	2014	2015	1 440	81	фиксированная	29	–
Свопы	2014	2019	1 010	57	плавающая	6	–
Форварды	2012	2015	1 072	60	–	25	–
Итого			8 283	465		137	6

* Эквивалент номинальной суммы по официальному курсу ЦБ РФ на 31 декабря 2014 г.

В соответствии с графиком исполнения валютных форвардных сделок, заключенных в 2012 году, Компания завершила сделки в период с 2012 года по 2014 года на номинальную сумму 187 млн долл. США (11 млрд руб. по официальному курсу ЦБ РФ на 31 декабря 2014 г.).

В 2014 году Компания заключила контракт с одним банком на проведение сделки валютно-процентного свопа сроком действия менее двенадцати месяцев на номинальную сумму 320 млн долл. США (18 млрд руб. по официальному курсу ЦБ РФ на 31 декабря 2014 г.) по фиксированной ставке. Этот контракт был завершен в 2014 году.

32. КРАТКОСРОЧНЫЕ ОБЯЗАТЕЛЬСТВА ПО ПРОЧИМ НАЛОГАМ

Краткосрочные обязательства по прочим налогам включают:

	На 31 декабря	
	2014 г.	2013 г.
Налог на добычу полезных ископаемых	69	81
Налог на добавленную стоимость	55	50
Акцизы	11	14
Налог на доходы физических лиц	1	1
Налог на имущество	7	6
Прочие	19	9
Итого обязательства по прочим налогам	162	161

33. РЕЗЕРВЫ

	Обязательства, связанные с выбытием активов	Резерв на восстановление окружающей среды	Судебные, налоговые иски и прочие	Всего
Остаток на 1 января 2013 г. (пересмотренные данные), в том числе	58	15	3	76
Долгосрочные	58	13	–	71
Краткосрочные	–	2	3	5
Резервы, созданные в течение года	15	4	2	21
Увеличение/(уменьшение) обязательства в результате:				
– Изменения оценочных данных	(5)	–	3	(2)
– Изменения ставки дисконтирования	(3)	–	–	(3)
– Прощения времени	6	2	–	8
– Исполнения	(2)	(5)	(1)	(8)
– Приобретения ТНК-ВР (Примечание 7)	25	17	4	46
Остаток на 31 декабря 2013 г., в том числе	94	33	11	138
Долгосрочные	91	24	1	116
Краткосрочные	3	9	10	22
Резервы, созданные в течение года (Примечание 41)	4	4	16	24
Увеличение/(уменьшение) обязательства в результате:				
– Изменения оценочных данных	(6)	2	(1)	(5)
– Изменения ставки дисконтирования	(15)	(1)	–	(16)
– Прощения времени	7	2	–	9
– Исполнения	(1)	(5)	(1)	(7)
Остаток на 31 декабря 2014 г., в том числе	83	35	25	143
Долгосрочные	80	24	3	107
Краткосрочные	3	11	22	36

Обязательства, связанные с выбытием активов, представляют собой оценку стоимости затрат на ликвидацию скважин, рекультивацию песчаных карьеров, шламовых амбаров, поврежденных земель, демонтажа трубопроводов и линий электропередач. В части ожидаемых платежей по обязательствам, связанным с выбытием активов, бюджет формируется на годовой основе. В зависимости от складывающейся экономической ситуации в компании фактические расходы могут отличаться от сумм, заложенных в бюджете.

34. ДОЛГОСРОЧНАЯ ПРЕДОПЛАТА ПО ДОГОВОРАМ ПОСТАВКИ НЕФТИ

В течение 2013–2014 годов. Компания подписала ряд долгосрочных контрактов на поставку нефти, предусматривающих получение предоплаты. Суммарный минимальный объем будущих поставок по данным контрактам составляет порядка 400 млн тонн.

Основные условия контрактов перечислены ниже:

- предоплата составляет не более 30% от стоимости общего объема нефти по контрактам;
- цена нефти определяется на основе текущих рыночных котировок;
- погашение предоплаты осуществляется путем физической поставки нефти.

Погашение предоплат предусмотрено с 2015 года. Компания рассматривает данные контракты в качестве обычных контрактов на продажу, которые были заключены с целью поставки товаров в рамках обычной деятельности.

	2014 г.	2013 г.
Остаток на 1 января	470	–
Получено	497	470
Минус текущая часть	(80)	–
Остаток на 31 декабря	887	470

35. ПРОЧИЕ ДОЛГОСРОЧНЫЕ ОБЯЗАТЕЛЬСТВА

Прочие долгосрочные обязательства включают:

	На 31 декабря	
	2014 г.	2013 г.
Задолженность Ruhr Oel GmbH перед группой ВР	24	16
Кредиторская задолженность по шельфовым проектам	19	10
Кредиторская задолженность по инвестиционной деятельности	1	1

	На 31 декабря	
	2014 г.	2013 г.
Прочие	2	1
Итого прочие долгосрочные обязательства	46	28

Прочие долгосрочные обязательства в основном относятся к обязательствам Ruhr Oel GmbH перед группой компаний BP в отношении пенсионных и прочих обязательств по расчетам с работниками BP, привлеченными на работу на заводы Ruhr Oel GmbH.

36. ПЕНСИОННЫЕ ОБЯЗАТЕЛЬСТВА

Планы с установленными взносами

Компания производит отчисления в государственный Пенсионный фонд Российской Федерации. Данные отчисления рассчитываются работодателем как процент от суммы заработной платы до налогообложения и относятся на затраты по мере начисления.

Компания также поддерживает корпоративный пенсионный план с заранее определенными взносами для финансирования негосударственных пенсий работников.

Пенсионные отчисления, отраженные в консолидированном отчете о прибылях и убытках, составили:

	2014 г.	2013 г.
Государственный Пенсионный фонд	34	23
НПФ «Нефтегарант»	5	4
Итого пенсионные отчисления	39	27

37. АКЦИОНЕРНЫЙ КАПИТАЛ

Обыкновенные акции

По состоянию на 31 декабря 2014 и 2013 гг.:

Разрешенные к выпуску обыкновенные акции:		
количество, млн шт.		10 598
сумма, млрд руб.		0,6
Выпущенные и полностью оплаченные акции:		
количество, млн шт.		10 598
сумма, млрд руб.		0,6
Номинальная стоимость 1 обыкновенной акции, руб.		0,01

Начиная с 2011 года, Компания осуществляет выплату дивидендов в размере 25% от чистой прибыли по МСФО, относящейся к акционерам Компании. При этом в соответствии с российским законодательством распределение дивидендов осуществляется, исходя из чистой прибыли ОАО «НК «Роснефть» за текущий год, рассчитанной в соответствии с российскими стандартами бухгалтерского учета.

20 июня 2013 г. Общее годовое собрание акционеров утвердило дивиденды по обыкновенным акциям Компании по итогам 2012 года в сумме 85 млрд руб., или 8,05 руб. на одну акцию. Дивиденды были выплачены Компанией в третьем квартале 2013 года.

27 июня 2014 г. Общее годовое собрание акционеров утвердило дивиденды по обыкновенным акциям Компании по итогам 2013 года в сумме 136 млрд руб., или 12,85 руб. на одну акцию. Дивиденды были выплачены Компанией в третьем квартале 2014 года.

Собственные акции, выкупленные у акционеров

В марте 2013 года Компания передала 1 360 449 797 собственных акций BP в рамках сделки по приобретению ТНК-BP (Примечание 7).

Добавочный капитал

	2014 г.	2013 г.
Добавочный капитал на 1 января	477	385
Продажа собственных выкупленных акций (Примечание 7)	-	28
Продажа 9,99% акций ОАО «РН Холдинг»	-	(125)
Добровольное предложение о приобретении акций ОАО «РН Холдинг»	-	189
Изменение долей участия в дочерних компаниях (Примечание 18)	16	-
Добавочный капитал на 31 декабря	493	477

В третьем квартале 2013 года 9,99% акций ОАО «РН Холдинг», дочернего общества Компании, были проданы ряду неаффилированных с Компанией третьих лиц за совокупное денежное вознаграждение в сумме 97 млрд руб. Поскольку соответствующие сделки не привели к потере контроля над ОАО «РН Холдинг», разница между справедливой стоимостью возмещения и балансовой стоимостью вышедшей доли была показана в составе добавочного капитала.

6 ноября 2013 г. ОАО «НК «Роснефть» сделало добровольное предложение о приобретении ценных бумаг ОАО «РН Холдинг», принадлежащих неконтролирующим акционерам. Добровольное предложение было направлено в отношении 1 918 701 184 обыкновенных акций и 450 000 000 привилегированных акций ОАО «РН Холдинг». Цена приобретения эмиссионных ценных бумаг в рамках добровольного предложения составила 67 руб. (или 2,07 долл. США по курсу Банка России на дату оферты) за одну обыкновенную акцию и 55 руб. (или 1,70 долл. США) за одну привилегированную акцию. Срок принятия добровольного предложения, составляющий 75 дней со дня получения, истек 20 января 2014 г. По результатам добровольного предложения у акционеров ОАО «РН Холдинг» было приобретено 2 298 025 633 акции, в том числе 1 873 812 294 обыкновенные акции и 424 213 339 привилегированных, что составляет 14,88% от уставного капитала ОАО «РН Холдинг». В первом квартале 2014 года ОАО «НК «Роснефть» в полном объеме исполнило обязательства по оплате проданных акционерами акций ОАО «РН Холдинг», перечислив денежные средства в сумме 149 млрд руб. В результате добровольного предложения о приобретении акций ОАО «РН Холдинг» Компания стала владельцем более 95% акций общества. В мае 2014 года Компания реализовала предусмотренное законодательством право выкупа оставшихся акций ОАО «РН Холдинг», став таким образом владельцем 100% акций ОАО «РН Холдинг». Денежные средства в размере 4 млрд руб. по оплате выкупаемых акций были перечислены непосредственно акционерам, номинальным держателям, либо путем внесения средств в депозит нотариуса.

В третьем квартале 2014 года добавочный капитал Компании увеличился на 16 млрд руб. в результате выкупа неконтролирующих долей в дочерних обществах.

38. СПРАВЕДЛИВАЯ СТОИМОСТЬ ФИНАНСОВЫХ ИНСТРУМЕНТОВ

Справедливая стоимость финансовых активов и обязательств определяется следующим образом:

- справедливая стоимость финансовых активов и финансовых обязательств, торгующихся на активных ликвидных рынках, определяется в соответствии с рыночными котировками;
- справедливая стоимость прочих финансовых активов и финансовых обязательств определяется в соответствии с общепринятыми моделями на основе анализа дисконтированных денежных потоков с применением цен, используемых в существующих сделках на текущем рынке;
- справедливая стоимость производных финансовых инструментов определена с использованием рыночных котировок. В том случае, когда такие котировки недоступны или не могут отражать рыночную ситуацию в условиях высокой волатильности рынка, справедливая стоимость определяется с использованием моделей оценки, основанных на допущениях, подтверждаемых наблюдаемыми рыночными ценами или ставками, действующими на отчетную дату.

Активы и обязательства Компании, которые оцениваются по справедливой стоимости на повторяющейся основе, представлены в соответствии с иерархией справедливой стоимости в таблице ниже.

	Оценка по справедливой стоимости на 31 декабря 2014 г.			
	Уровень 1	Уровень 2	Уровень 3	Итого
АКТИВЫ				
Оборотные средства				
Торговые ценные бумаги	8	6	–	14
Ценные бумаги, имеющиеся в наличии для продажи	1	125	–	126
Внеоборотные средства				
Ценные бумаги, имеющиеся в наличии для продажи	–	5	–	5
Производные финансовые инструменты	–	–	–	–
Всего активов по справедливой стоимости	9	136	–	145
Производные финансовые инструменты	–	(137)	–	(137)
Всего обязательств по справедливой стоимости	–	(137)	–	(137)

	Оценка по справедливой стоимости на 31 декабря 2013 г.			
	Уровень 1	Уровень 2	Уровень 3	Итого
АКТИВЫ				
Оборотные средства				
Торговые ценные бумаги	3	12	–	15
Ценные бумаги, имеющиеся в наличии для продажи	11	32	–	43
Внеоборотные средства				
Ценные бумаги, имеющиеся в наличии для продажи	–	4	–	4
Производные финансовые инструменты	–	1	–	1
Всего активов по справедливой стоимости	14	49	–	63
Производные финансовые инструменты	–	(6)	–	(6)
Всего обязательств по справедливой стоимости	–	(6)	–	(6)

В течение отчетного периода не было перемещения финансовых активов между уровнями 1 и 2.

Справедливая стоимость финансовых активов, имеющихся в наличии для продажи, финансовых активов, оцениваемых по справедливой стоимости через прибыль или убыток, предназначенных для торговли, а также производных финансовых инструментов, включенных в Уровень 2, оценивается по текущей стоимости предполагаемых будущих денежных потоков с использованием таких параметров, как рыночные котировки процентных ставок, форвардные курсы.

Учетная стоимость денежных средств и их эквивалентов и производных финансовых инструментов равна справедливой стоимости, отраженной в настоящей консолидированной финансовой отчетности. Учетная стоимость дебиторской и кредиторской задолженности, займов выданных, и прочих финансовых активов приблизительно равна их справедливой стоимости, отраженной в настоящей консолидированной финансовой отчетности.

В течение отчетного периода не было перемещения финансовых обязательств между уровнями 1 и 2.

	Балансовая стоимость		Справедливая стоимость (уровень 2)	
	На 31 декабря 2014 г.	На 31 декабря 2013 г.	На 31 декабря 2014 г.	На 31 декабря 2013 г.
ФИНАНСОВЫЕ ОБЯЗАТЕЛЬСТВА				
Финансовые обязательства, оцениваемые по амортизированной стоимости:				
Кредиты и займы с плавающей ставкой	(2 413)*	(1 717)	(1 994)*	(1 722)
Кредиты и займы с фиксированной ставкой	(838)	(643)	(736)	(639)
Обязательства по финансовой аренде	(18)	(12)	(18)	(12)

* Включают финансовые инструменты, назначенные в качестве инструментов хеджирования, балансовая и справедливая стоимость которых составляет 1 659 млрд руб. и 1 371 млрд руб., соответственно.

39. ОПЕРАЦИИ СО СВЯЗАННЫМИ СТОРОНАМИ

В настоящей консолидированной финансовой отчетности связанными считаются стороны, одна из которых имеет возможность контролировать или осуществлять значительное влияние на операционные и финансовые решения другой стороны. В 2013 и 2014 годах Компания осуществляла операции со следующими связанными сторонами: ассоциированные и совместные предприятия; предприятия, которые напрямую или косвенно контролируются правительством Российской Федерации; основной управленческий персонал; пенсионные фонды (Примечание 36).

Связанные стороны могут осуществлять сделки, которые несвязанные стороны могут не проводить. Кроме того, такие сделки могут осуществляться на условиях, отличных от условий сделок между несвязанными сторонами.

Раскрытие операций со связанными сторонами представляется агрегированно для компаний, напрямую или косвенно контролируемых правительством Российской Федерации, совместных и ассоциированных предприятий, негосударственных пенсионных фондов. Помимо этого, в каждом периоде возможно дополнительное раскрытие отдельных существенных операций (остатков и оборотов) с отдельными связанными сторонами.

В рамках текущей деятельности Компания осуществляет операции с другими компаниями, контролируемые государством. Тарифы на электроэнергию, транспортные тарифы на территории Российской Федерации регулируются Федеральной службой по тарифам, уполномоченным органом Российской Федерации. Кредиты банков предоставляются исходя из рыночных процентных ставок. Налоги начисляются и уплачиваются в соответствии с применимым налоговым законодательством. Реализация нефти и нефтепродуктов связанным сторонам осуществляется в рамках обычной деятельности по ценам, существенно не отличающимся от средних рыночных цен, реализация газа на территории Российской Федерации осуществляется в основном по тарифам, устанавливаемым Федеральной службой по тарификации.

Операции с компаниями, которые напрямую или косвенно контролируются правительством Российской Федерации

Выручка от реализации и доходы

	2014 г.	2013 г.
Реализация нефти, газа, нефтепродуктов и нефтехимии	171	160
Вспомогательные услуги и прочая реализация	–	2
Финансовые доходы	2	2
	173	164

Затраты и расходы

	2014 г.	2013 г.
Производственные и операционные расходы	8	13
Стоимость приобретенной нефти, газа, нефтепродуктов и услуг по переработке нефти	9	2
Тарифы за пользование нефтепроводом и расходы на транспортировку	395	318
Прочие расходы	6	8
Финансовые расходы	44	2
	462	343

Прочие операции

	2014 г.	2013 г.
Приобретение финансовых активов и инвестиции в ассоциированные предприятия	(1)	(8)
Реализация финансовых активов и инвестиций в ассоциированные предприятия	-	15
Поступление кредитов	13	22
Выплата кредитов	(26)	-
Погашение кредитов и займов выданных	-	1
Депозиты размещенные	(187)	(56)
Депозиты погашенные	83	10

Остатки по счетам взаиморасчетов

	2014 г.	На 31 декабря 2013 г.
АКТИВЫ		
Денежные средства и их эквиваленты	24	135
Дебиторская задолженность	18	15
Авансы выданные и прочие оборотные активы	38	25
Прочие финансовые активы	283	66
	363	241
ОБЯЗАТЕЛЬСТВА		
Кредиторская задолженность и начисления	8	9
Кредиты и займы и прочие финансовые обязательства	159	125
	167	134

Операции с совместными предприятиями

Покупка нефти у совместных предприятий осуществляется по ценам внутреннего российского рынка.

Выручка от реализации и доходы

	2014 г.	2013 г.
Реализация нефти, газа, нефтепродуктов и нефтехимии	10	8
Вспомогательные услуги и прочая реализация	2	6
Финансовые доходы	2	1
	14	15

Затраты и расходы

	2014 г.	2013 г.
Производственные и операционные расходы	1	2
Стоимость приобретенной нефти, газа, нефтепродуктов и услуг по переработке нефти	115	108
Тарифы за пользование нефтепроводом и расходы на транспортировку	10	8
Прочие расходы	2	4
	128	122

Прочие операции

	2014 г.	2013 г.
Приобретение финансовых активов и инвестиции в ассоциированные предприятия	-	(4)
Поступление кредитов	5	-
Кредиты и займы выданные	(11)	(4)
Погашение кредитов и займов выданных	-	4

Остатки по счетам взаиморасчетов

	2014 г.	На 31 декабря 2013 г.
АКТИВЫ		
Дебиторская задолженность	15	5
Авансы выданные и прочие оборотные активы	1	1

	На 31 декабря	
	2014 г.	2013 г.
Прочие финансовые активы	20	4
	36	10
ОБЯЗАТЕЛЬСТВА		
Кредиторская задолженность и начисления	23	17
Кредиты и займы	5	1
	28	18

Операции с ассоциированными предприятиями

Выручка от реализации и доходы

	2014 г.	2013 г.
Реализация нефти, газа, нефтепродуктов и нефтехимии	11	6
Вспомогательные услуги и прочая реализация	1	1
Финансовые доходы	2	1
	14	8

Затраты и расходы

	2014 г.	2013 г.
Производственные и операционные расходы	6	7
Прочие расходы	3	2
	9	9

Прочие операции

	2014 г.	2013 г.
Кредиты и займы выданные	(1)	(1)

Остатки по счетам взаиморасчетов

	На 31 декабря	
	2014 г.	2013 г.
АКТИВЫ		
Дебиторская задолженность	17	1
Прочие финансовые активы	19	13
	36	14
ОБЯЗАТЕЛЬСТВА		
Кредиторская задолженность и начисления	2	2
	2	2

Операции с негосударственными пенсионными фондами

Затраты и расходы

	2014 г.	2013 г.
Прочие расходы	3	3

Остатки по счетам взаиморасчетов

	На 31 декабря	
	2014 г.	2013 г.
ОБЯЗАТЕЛЬСТВА		
Кредиторская задолженность и начисления	1	–
	1	–

Вознаграждение основному управленческому персоналу

В целях подготовки настоящей консолидированной финансовой отчетности к основному управленческому персоналу отнесены: Президент ОАО «НК «Роснефть», Вице-президенты, члены Совета директоров, члены Правления, члены Ревизионной комиссии, Директора департаментов и Руководители самостоятельных подразделений, а также иные должностные лица, наделенные соответствующими полномочиями.

Краткосрочное вознаграждение основного управленческого персонала, включая заработную плату и премии с учетом налога на доходы физических лиц и социальных отчислений, суммы выплаченного выходного пособия и страховых взносов по страхованию основного управленческого персонала составили 7 млрд руб. и 8 млрд руб. в 2014 и 2013 годах, соответственно.

Решением годового общего собрания акционеров 27 июня 2014 г. было утверждено вознаграждение следующим членам Совета директоров ОАО «НК «Роснефть» за период выполнения ими своих обязанностей: Варнигу Маттиасу — в размере 580 000 долларов США (19,6 млн руб. по курсу на 27 июня 2014 г.); Костину Андрею Леонидовичу — в размере 560 000 долларов США (18,9 млн руб. по курсу на 27 июня 2014 г.); Лаверову Николаю Павловичу — в размере 550 000 долларов США (18,6 млн руб. по курсу на 27 июня 2014 г.); Маку Джону — в размере 580 000 долларов США (19,6 млн руб. по курсу на 27 июня 2014 г.); Некипелову Александру Дмитриевичу — в размере 630 000 долларов США (21,3 млн руб. по курсу на 27 июня 2014 г.); Хамфризу Дональду — в размере 560 000 долларов США (18,9 млн руб. по курсу на 27 июня 2014 г.); Чemezову Сергею Викторовичу — в размере 530 000 долларов США (17,9 млн руб. по курсу на 27 июня 2014 г.).

Решением годового общего собрания акционеров 20 июня 2013 г. было утверждено вознаграждение следующим членам Совета директоров ОАО «НК «Роснефть» за периоды выполнения ими своих обязанностей с 20 июня 2012 г. по 30 ноября 2012 г. и с 30 ноября 2012 г. по 20 июня 2013 г. путем передачи пакета акций ОАО «НК «Роснефть» Варнигу Маттиасу и Кузовлеву Михаилу Валерьевичу — по 76 373 штук акций ОАО «НК «Роснефть»; Лаверову Николаю Павловичу — 75 009 штук акций ОАО «НК «Роснефть»; Некипелову Александру Дмитриевичу — 85 920 штук акций ОАО «НК «Роснефть»; Рудлоффу Хансу-Йоргу и Шихину Сергею Владимировичу — по 79 101 штук акций ОАО «НК «Роснефть»; Шугаеву Дмитрию Евгеньевичу и Щербовичу Илье Викторовичу — по 72 282 штук акций ОАО «НК «Роснефть».

40. ОСНОВНЫЕ ДОЧЕРНИЕ ПРЕДПРИЯТИЯ

Ниже приведен перечень наиболее существенных предприятий Группы с учетом различий в видах деятельности:

Название	Страна регистрации	Основная деятельность	2014 г.		2013 г.	
			Всего акции, %	Голос. акции, %	Всего акции, %	Голос. акции, %
РАЗВЕДКА И ДОБЫЧА						
ОАО «Оренбургнефть»	Россия	Разработка и добыча нефти и газа	100,00	100,00	100,00	100,00
ОАО «Самотлорнефтегаз»	Россия	Разработка и добыча нефти и газа	100,00	100,00	100,00	100,00
ОАО «Тюменнефтегаз»	Россия	Разработка и добыча нефти и газа	100,00	100,00	100,00	100,00
ПАО «Верхнечонскнефтегаз»	Россия	Разработка и добыча нефти и газа	99,94	99,94	100,00	100,00
ЗАО «Ванкорнефть»	Россия	Разработка и добыча нефти и газа	100,00	100,00	93,96	93,96
ООО «РН-Юганскнефтегаз»	Россия	Операторские услуги по добыче нефти и газа	100,00	100,00	100,00	100,00
НЕФТЕПЕРЕРАБОТКА И СБЫТ						
ЗАО «Рязанская нефтеперерабатывающая компания»	Россия	Производство нефтепродуктов	100,00	100,00	100,00	100,00
ОАО «Ангарская нефтехимическая компания»	Россия	Производство нефтепродуктов	100,00	100,00	100,00	100,00
ОАО «Новокуйбышевский НПЗ»	Россия	Производство нефтепродуктов	100,00	100,00	100,00	100,00
ООО «РН-Комсомольский НПЗ»	Россия	Производство нефтепродуктов	100,00	100,00	100,00	100,00
ОАО «Сызранский НПЗ»	Россия	Производство нефтепродуктов	100,00	100,00	100,00	100,00
ОАО «Ачинский НПЗ»	Россия	Производство нефтепродуктов	100,00	100,00	100,00	100,00
ОАО «Куйбышевский НПЗ»	Россия	Производство нефтепродуктов	100,00	100,00	100,00	100,00
ОАО «Саратовский нефтеперерабатывающий завод»	Россия	Производство нефтепродуктов	85,48	91,13	85,48	91,13
ЗАО «Петрол Комплекс Эквипмент Кампани»	Россия	Реализация нефтепродуктов	100,00	100,00	100,00	100,00
ОАО «РН-Столица»	Россия	Реализация нефтепродуктов	100,00	100,00	100,00	100,00
Rosneft Trading S.A.	Швейцария	Реализация нефтепродуктов	100,00	100,00	100,00	100,00
Rosneft Trade Limited	Кипр	Реализация нефтепродуктов	100,00	100,00	100,00	100,00
ПРОЧИЕ						
ОАО «РН Холдинг»	Россия	Холдинговая компания	100,00	100,00	100,00	100,00
ООО «Нефть-Актив»	Россия	Инвестиционная деятельность	100,00	100,00	100,00	100,00
Rosneft Finance S.A.	Люксембург	Финансовые услуги	100,00	100,00	100,00	100,00
ОАО «Всероссийский банк развития регионов» (ВБРР)	Россия	Банковские услуги	84,67	84,67	84,67	84,67

По состоянию на 31 декабря 2013 г. доли владения дочерними обществами приведены с учетом добровольного предложения по покупке акций ОАО «РН Холдинг» (Примечание 37).

41. УСЛОВНЫЕ АКТИВЫ И ОБЯЗАТЕЛЬСТВА

Политико-экономическая ситуация в России

В России продолжаются экономические реформы и развитие правовой, налоговой и административной систем в соответствии с требованиями рыночной экономики. Будущая стабильность российской экономики во многом зависит от хода реформ в указанных областях, а также от эффективности предпринимаемых Правительством мер в сфере экономики, финансовой и денежно-кредитной политик. Руководство Компании полагает, что оно предпринимает надлежащие меры по поддержанию экономической устойчивости Компании в текущих условиях.

В 2014 году влияние на российскую экономику оказали значительное снижение цен на сырую нефть и значительная девальвация российского рубля, а также санкции, введенные против России некоторыми странами. В декабре 2014 года процентные ставки в рублях значительно выросли в результате поднятия Банком России ключевой ставки до 17%. Совокупность указанных факторов привела к увеличению стоимости капитала, повышению инфляции и неопределенности относительно дальнейшего экономического роста, что может в будущем негативно повлиять на финансовое положение, результаты операций и экономические перспективы Компании. Руководство Компании полагает, что оно предпринимает надлежащие меры по поддержанию экономической устойчивости Компании в текущих условиях.

В 2014 году США и ЕС ввели ряд секторальных санкций. Данные санкции предусматривают ограничения для лиц из США и ЕС по предоставлению ряду лиц, указанных в нормативных документах США и ЕС, нового финансирования, а также работ, товаров и услуг, которые могут быть использованы определенными лицами на территории Российской Федерации в рамках реализации проектов по глубоководной разведке и добыче нефти, разведке и добыче нефти в Арктике и проектам сланцевой нефти. Компания учитывает указанные санкции в своей деятельности и на постоянной основе осуществляет их мониторинг для минимизации негативных эффектов.

В течение 2014 года наблюдался рост экономической и политической нестабильности на Украине. Компания имеет активы и осуществляет деятельность на территории Украины в несущественных для Компании объемах. Активы и обязательства Компании, связанные с её деятельностью на Украине, отражены в надлежащей оценке на 31 декабря 2014 г. Компания продолжает следить за ситуацией и осуществлять комплекс мер по минимизации влияния возможных рисков. По мере развития событий оценка рисков постоянно пересматривается.

Гарантии и возмещения

В 2013 году «Роснефть» предоставила безусловную неограниченную бессрочную гарантию (поручительство) в пользу Правительства Норвегии и норвежских государственных органов, предусматривающую полное покрытие потенциальных обязательств компании RN Nordic Oil AS в отношении ее операционной деятельности на Норвежском континентальном шельфе. Предоставление гарантии материнской компании по обязательствам RN Nordic Oil AS в отношении экологических рисков является императивным требованием законодательства Норвегии и является условием для выдачи RN Nordic Oil AS лицензии на работу на Норвежском шельфе совместно с компанией Statoil ASA.

В 2013 году вступили в силу соглашения, подписанные ОАО «НК «Роснефть» в 2012 году в рамках реализации сотрудничества на шельфе РФ с компаниями Eni S.p.A, Statoil ASA и ExxonMobil Oil Corporation, предусматривающие предоставление сторонами взаимных гарантий, которые являются неограниченными, безусловными и бессрочными, а также обеспечивают уплату партнерами бонусов за коммерческие открытия в пользу ОАО «НК «Роснефть».

Во втором квартале 2014 года вступили в силу соглашения, подписанные в 2013 году между ОАО «НК «Роснефть» и ExxonMobil Oil Corporation в рамках реализации сотрудничества по семи новым проектам на шельфе РФ. Данные соглашения также предусматривают предоставление сторонами взаимных гарантий, которые являются неограниченными, безусловными и бессрочными, а также обеспечивают уплату партнером бонуса за коммерческие открытия в пользу ОАО «НК «Роснефть».

В рамках реализации сотрудничества ОАО «НК «Роснефть» и ExxonMobil Oil Corporation по трудноизвлекаемым запасам нефти и газа в Западной Сибири действует соглашение, предусматривающее предоставление сторонами взаимных гарантий, которые являются неограниченными, безусловными и бессрочными и обеспечивают уплату партнером бонуса в пользу ОАО «НК «Роснефть» за каждый баррель добытой нефти с момента начала коммерческой добычи.

Судебные иски

В 2006 году компания «ЮКОС Капитал С.а.р.л.» (далее — «ЮКОС Капитал»), бывшее дочернее общество ОАО НК «ЮКОС», инициировала три самостоятельных разбирательства в международных арбитражных судах против ОАО «Юганскнефтегаз», ОАО «Самаранефтегаз», и ОАО «Томскнефть» ВНК, заявив в качестве основания своих требований неисполнение обязательств по нескольким рублевым займам.

В период с 2006 по 2007 годы арбитражные суды, сформированные в рамках указанных арбитражных разбирательств, вынесли решения в пользу ЮКОС Капитал. Согласно этим решениям ОАО «Юганскнефтегаз» обязали выплатить сумму в размере приблизительно 12,9 млрд. руб. основного долга и проценты, а также арбитражные сборы и судебные издержки; ОАО «Самаранефтегаз» обязали выплатить 3,1 млрд руб. основного долга и проценты, а также проценты за период после вынесения решения по ставке 9% годовых, начисленных на совокупную сумму основного долга и процентов; ОАО «Томскнефть» ВНК обязали выплатить 4,35 млрд руб. а также проценты по ставке плюс 9% годовых, штрафные проценты по ставке 0,1% в день (за период с 1 декабря 2005 г. до даты вынесения решения) и судебные издержки.

В период с 2007 по 2013 годы различные российские арбитражные суды признали вышеуказанные договоры займа между ЮКОС Капитал и каждым из ОАО «Юганскнефтегаз», ОАО «Самаранефтегаз» и ОАО «Томскнефть» ВНК ничтожными, в том числе (в некоторых случаях) со ссылкой на нарушение публичного порядка.

В период с 2007 по 2010 годы ЮКОС Капитал подала несколько исков в различные российские и иностранные суды с целью признания и приведения в исполнение указанных международных арбитражных решений. Российские суды отменили арбитражные решения, вынесенные против ОАО «Юганскнефтегаз», и отклонили иски о признании и приведении в исполнение на территории России арбитражных решений, вынесенных против ОАО «Томскнефть» ВНК и ОАО «Самаранефтегаз».

По арбитражным решениям в отношении ОАО «Юганскнефтегаз» 25 июня 2010 г. Верховный Суд Нидерландов вынес решение о признании не подлежащей рассмотрению жалобы Общества на решение Апелляционного суда Амстердама, которым решения МКАС были приведены в исполнение в Нидерландах (суд первой инстанции отклонил приведение в исполнение) несмотря на их отмену компетентным судом. Несмотря на то, что «Роснефть» не согласна с решениями указанных выше голландских судов, 11 августа 2010 г. оно их выполнило и произвело соответствующие выплаты в отношении предъявленного Компанией иска.

В настоящее время в Англии рассматривается иск ЮКОС Капитал против ОАО «НК «Роснефть», выступающего в качестве правопреемника ОАО «Юганскнефтегаз», в рамках которого ЮКОС Капитал требует выплаты процентов по отмененным арбитражным решениям на сумму, составляющую по состоянию на дату подачи ею иска приблизительно 4,6 млрд руб. ОАО «НК «Роснефть» продолжает решительно отстаивать свою позицию по этому делу.

В США Окружной федеральный суд по Южному округу г. Нью-Йорка привел в исполнение арбитражное решение, вынесенное против ОАО «Самаранефтегаз», и в 2013 году вынес решение в пользу ЮКОС Капитал на сумму, составляющую приблизительно 186 млн долларов США (10 млрд руб. по курсу ЦБ РФ на 31 декабря 2014 г.). ОАО «Самаранефтегаз» продолжает решительно отстаивать свою позицию в американском суде, в том числе путем оспаривания требования о совершении им на территории России действий, нарушающих российское законодательство и противоречащих решениям, вынесенным российскими арбитражными судами о признании ничтожными соответствующих займов, предоставленных ЮКОС Капитал, и об отказе в приведении в исполнение соответствующих арбитражных решений.

ЮКОС Капитал также подала иски во Франции, Ирландии и Сингапуре, добиваясь признания и приведения в исполнение арбитражных решений, вынесенных международными судами против ОАО «Томскнефть» ВНК. ОАО «Томскнефть» ВНК продолжает решительно отстаивать свою позицию в каждой из этих юрисдикций.

Компания «ЮКОС Интернешнл (ЮК) БВ» инициировала против компании «Роснефть» и других соответчиков, не связанных с компанией «Роснефть», разбирательство в Окружном суде Амстердама, требуя возмещения убытков в размере до 333 млн. долл. США (18,7 млрд руб. по курсу ЦБ РФ на 31 декабря 2014 г.) плюс проценты в установленном законом размере, начиная с 7 февраля 2011 г., и расходы. В данном разбирательстве компания «ЮКОС Интернешнл (ЮК) БВ» заявила об ущербе, якобы причиненном вынесением судом Амстердама в 2008 году приказа об аресте счета в банке, что, как заявляет компания «ЮКОС Интернешнл (ЮК) БВ», ограничило ее способность инвестировать определенные средства по своему усмотрению. ОАО «НК «Роснефть» подала возражение на иск, где приводятся различные основания защиты, включая то, что суд надлежащим образом вынес приказ об аресте, и что компания «ЮКОС Интернешнл (ЮК) БВ» не понесла никаких убытков вследствие размещения своих средств на процентном счете, выбранном ею.

В январе 2014 года состоялось слушание по существу. 11 февраля 2015 г. Окружной суд Амстердама вынес решение, которым удовлетворил требование «ЮКОС Интернешнл (ЮК) БВ.» признать приказы о замораживании средств вынесенными ненадлежащим образом. Однако суд отклонил просьбу истца о том, чтобы оценка понесенных убытков была произведена исходя из гипотетического инвестирования в золотые активы или, альтернативным образом, исходя из установленных законом процентов. «ЮКОС Интернешнл (ЮК) БВ.» должна будет инициировать отдельное судебное разбирательство, в рамках которого нидерландский суд рассмотрит надлежащую оценку убытков, если таковые вообще должны быть присуждены, а также вопрос о том, несет ли сама «ЮКОС Интернешнл (ЮК) БВ.» какую-либо ответственность за якобы понесенные ею убытки».

Компания и ее дочернее предприятие участвуют в арбитражных процессах в рамках банкротства ОАО «Саханефтегаз» и ОАО «Леннефтегаз» с целью возврата средств по отдельным договорам займа и договорам поручительства, в общей сумме 1,3 млрд руб., на всю сумму данной задолженности к получению создан резерв.

В 2009–2012 годах в отношении Компании и ее отдельных дочерних (зависимых) обществ Федеральной антимонопольной службой и ее территориальными подразделениями (далее «ФАС России») выносились решения о нарушении отдельных положений антимонопольного законодательства при осуществлении продаж нефтепродуктов, по факту нарушений принимались решения о привлечении к административной ответственности. По состоянию на 31 декабря 2014 г. общая сумма административных штрафов, предъявленных ФАС и ее территориальными органами в отношении «Роснефти» и ее дочерних обществ, является несущественной.

7 марта 2011 г. компания Norex Petroleum Limited (далее — «Norex») предъявила к ОАО «Тюменская нефтяная компания» (правопреемником является ОАО «ТНК-ВР Холдинг», ныне именуемый ОАО «РН Холдинг»), ТНК-ВР Limited и другим ответчикам иск о возыскании убытков в размере 1,5 млрд долл. США (84 млрд руб. по курсу ЦБ РФ на 31 декабря 2014 г.) и компенсации морального ущерба, якобы причиненных незаконным захватом данными лицами акций ЗАО «Корпорация Югранефть», принадлежавших Norex. Иск был принят к рассмотрению Верховным судом штата Нью-Йорк (суд первой инстанции в судебной системе штата) и 17 сентября 2012 г. отклонен на основании пропуска срока исковой давности. Norex обжаловал данное решение.

25 апреля 2013 г. Апелляционное отделение Верховного суда штата Нью-Йорк подтвердило, что иск был отклонен обоснованно. 28 мая 2013 г. Norex обратился с ходатайством о выдаче разрешения на обжалование в Апелляционный суд штата Нью-Йорк.

12 сентября 2013 г. Апелляционный суд штата Нью-Йорк удовлетворил ходатайство Norex и принял апелляционную жалобу к рассмотрению. Устное слушание состоялось 6 мая 2014 г. 27 июня 2014 г. Апелляционный суд штата Нью-Йорк вынес решение, которым удовлетворил апелляционную жалобу Norex и отправил дело на рассмотрение в суд первой инстанции. Слушания состоялись 12 января 2015 г., решение суда ожидается.

В течение 2013 года физическими лицами, являющимися неконтролирующими акционерами ОАО «РН Холдинг», поданы искивые заявления к ОАО «НК «Роснефть», третье лицо — ОАО «РН Холдинг», об обязании ОАО «НК «Роснефть» направить акционером ОАО «РН Холдинг» — владельцам остальных акций соответствующих категорий (типов) и владельцам эмиссионных ценных бумаг, конвертируемых в такие акции, публичную оферту о приобретении у них таких ценных бумаг в порядке, предусмотренном российским законодательством. 25 октября 2013 г. Арбитражным судом города Москвы акционером отказано в исках. Эти решения оставлены в силе судом апелляционной инстанции 15 и 20 января 2014 г. На судебные акты по одному из дел акционером подана кассационная жалоба, Постановлением Федерального арбитражного суда Московского округа от 8 мая 2014 г. судебные акты первой и апелляционной инстанций оставлены без изменения. Определением Верховного суда от 11 сентября 2014 г. истцу (одному из акционеров) отказано в передаче заявления для рассмотрения в судебном заседании Судебной коллегии по экономическим спорам Верховного Суда Российской Федерации.

В октябре-ноябре 2014 года бывшие акционеры ОАО «РН Холдинг» предъявили к ОАО «НК «Роснефть» искивые требования о возыскании убытков, причиненных неправильным (с точки зрения истцов) определением стоимости акций при принудительном выкупе. Дела находятся на рассмотрении в суде первой инстанции.

Начиная с сентября 2013 года в отношении «Роснефти» Федеральной службой по надзору в сфере природопользования (Росприроднадзор) проводилась плановая выездная проверка. Предметом проверки являлось соблюдение законодательства по геологическому изучению, рациональному использованию и охране недр, обязательных требований нормативно-правовых актов в области охраны окружающей среды и природных ресурсов. По результатам проверки в декабре 2013 года составлен акт.

Административные процедуры по результатам проверки завершены во втором квартале 2014 года. В отношении ОАО «НК «Роснефть» вынесены постановления о применении мер административной ответственности в виде штрафов, итоговая сумма штрафов не имеет существенного влияния на результаты деятельности или финансовое состояние Компании.

Точные суммы и сроки вероятных оттоков ресурсов по разбирательствам, описанным выше, не могут быть определены с достаточной степенью уверенности.

Кроме описанных выше, «Роснефть» и ее дочерние предприятия вовлечены в ряд других судебных разбирательств, которые возникают в процессе осуществления их деятельности. По мнению руководства Компании, конечный результат таких судебных разбирательств, не будет иметь существенного влияния на результаты деятельности или финансовое положение Компании.

Налогообложение

Система налогообложения в Российской Федерации постоянно развивается и меняется. Ряд различных законодательных и нормативных актов в области налогообложения не всегда четко сформулирован. Нередки случаи расхождения во мнениях при их интерпретации между местными, региональными и федеральными налоговыми органами.

В настоящее время действует механизм начисления штрафов и пеней, связанных с выявленными нарушениями российских законов, постановлений и соответствующих нормативных документов. Штрафы и пени начисляются при обнаружении занижения налоговых обязательств. Как следствие, сумма штрафов и пеней может быть существенной по отношению к сумме выявленных налоговых нарушений.

В Российской Федерации налоговая декларация подлежит пересмотру и проверке в течение трех лет. Проведение выездной налоговой проверки или проверки любой налоговой декларации, относящейся к этому году, не означает, что в течение указанного трехлетнего периода не может быть проведена повторная налоговая проверка.

С 1 января 2012 г. принципы определения рыночных цен, в целях налогового контроля, изменены, перечни лиц, которые могут быть признаны взаимозависимыми, и перечни сделок, являющихся контролируруемыми, расширены. Поскольку правоприменительная практика по новым правилам еще не сложилась и некоторые нормы нового закона содержат

противоречия, их нельзя назвать вполне определенными. С целью устранения существенного влияния рисков, связанных с совершением сделок между взаимозависимыми лицами, на консолидированную отчетность в Компании разработаны методики ценообразования по всем типам контролируемых сделок между взаимозависимыми лицами и стандарт подготовки отчетной документации, проводятся на ежегодной основе исследования баз данных для определения рыночного уровня цен (рентабельности) по контролируемым сделкам.

В течение 2013 и 2014 годов Компания и Федеральная налоговая служба (далее «ФНС РФ») подписали ряд соглашений о ценообразовании в отношении сделок по реализации нефти на внутреннем рынке. Соглашения заключены в рамках нового порядка налогового контроля за соответствием уровня цен в сделках между взаимозависимыми лицами рыночным ценам.

30 июня 2014 г. истек срок вынесения ФНС РФ решения о проведении проверки полноты исчисления и уплаты налогов в отношении сделок между взаимозависимыми лицами за 2012 год. В связи с тем, что Компанией были ранее в достаточном объеме представлены в ФНС РФ и территориальные налоговые органы пояснения по сделкам, совершенным между взаимозависимыми лицами, согласно полученным адресным запросам, Компания считает, что риски, связанные с ценообразованием при совершении внутригрупповых сделок в 2012 году, не окажут существенного влияния на ее финансовое положение и результаты деятельности.

В соответствии с дополнениями к части первой Налогового кодекса РФ, внесенными Федеральным законом РФ от 16 ноября 2011 г. № 321-ФЗ, Компания создала консолидированную группу налогоплательщиков. В состав которой вошло 22 общества Компании, включая ОАО «НК «Роснефть». ОАО «НК «Роснефть» назначена ответственным участником группы. В 2013 году количество участников консолидированной группы налогоплательщиков выросло до 44 Обществ, включая ОАО «НК «Роснефть», в 2014 году — до 58. С 1 января 2015 г. в соответствии с условиями заключенного соглашения количество участников консолидированной группы налогоплательщиков снижено до 51.

Руководство Компании полагает, что создание консолидированной группы не влечет за собой существенных изменений налоговой нагрузки в целом по группе для целей настоящей консолидированной финансовой отчетности.

В 2014 году были внесены изменения в налоговое законодательство, вступающие в силу с 2015 года, направленные на налоговое стимулирование деофшоризации российской экономики. В частности, данными изменениями включаются в налоговое законодательство РФ понятия бенефициарного владения, налогового резидентства юридических лиц, а также правила налогообложения прибыли контролируемых иностранных компаний.

В отчетном периоде налоговые органы продолжали налоговые проверки ОАО «НК «Роснефть» и отдельных дочерних обществ по результатам деятельности за 2010–2013 годы. «Роснефть» и ее дочерние общества оспаривают ряд предъявленных претензий в порядке досудебного обжалования в Федеральной налоговой службе, а также в судебном порядке в судах Российской Федерации. По мнению руководства Компании, результаты проверок не окажут существенного влияния на консолидированное финансовое положение или результаты операций.

В целом, руководство считает, что Компания уплатила или начислила все установленные законом налоги. Применительно к сделкам, в отношении которых существует неопределенность касательно налогов, кроме налога на прибыль, Компания начислила налоговые обязательства в соответствии с лучшей оценкой руководства вероятного оттока ресурсов, которые потребуются для урегулирования указанных обязательств. Выявленные на отчетную дату возможные обязательства, которые руководством определяет как обязательства, связанные с разным толкованием налогового законодательства и нормативных актов, не начисляются в консолидированной финансовой отчетности.

Инвестиционные обязательства

Компания и её дочерние общества вовлечены в программы по геологоразведке и разработке месторождений, а также по переоснащению перерабатывающих и сбытовых предприятий. Бюджет данных проектов формируется на годовой основе.

Общая сумма законтрактованных, но еще не исполненных поставок, которые относятся к строительству и приобретению имущества, машин и оборудования, составила 351 млрд руб. и 328 млрд руб. по состоянию на 31 декабря 2014 и 2013 гг., соответственно.

Обязательства по охране окружающей среды

Компания проводит периодическую оценку своих обязательств по охране окружающей среды в соответствии с законодательством об охране окружающей среды. Обязательства отражаются в консолидированной финансовой отчетности по мере выявления. Потенциальные обязательства, которые могут возникнуть в результате изменений действующего законодательства, регулирования гражданских споров или изменений в нормативах, не могут быть оценены с достаточной точностью, но они могут оказаться существенными. При существующей системе контроля руководство Компании считает, что в настоящий момент не имеется существенных обязательств, связанных с нанесением ущерба окружающей среде, помимо тех, которые отражены в настоящей консолидированной финансовой отчетности.

В июне 2014 года на Ачинском НПЗ, входящем в группу ОАО «НК «Роснефть», произошла авария. В настоящее время в Компании проводится экспертиза и оценка последствий аварии, организовано взаимодействие с международными перестраховщиками. Кроме того, в Компании продолжается работа по разработке модели расчёта сумм страхового возмещения предпринимательских рисков Компании в результате перерыва в производстве на Ачинском НПЗ, а также сумм возмещения по договору имущественного страхования и финансовых убытков Ачинского НПЗ.

Руководство Компании не ожидает, что размер ущерба в результате аварии окажет существенное влияние на финансовое положение и результаты деятельности Компании.

Долгосрочные контракты

В июне 2013 года Компания подписала контракт на поставку нефти в Чехию с компанией PKN ORLEN S.A по нефтепроводу «Дружба» со сроком поставки до 30 июня 2016 г. Максимальный объем поставок оценивается в размере 8,3 млн. тонн. В третьем квартале 2013 года начались поставки по контракту.

В июне 2013 года Компания и компания CNPC подписали долгосрочные контракты на поставку в Китай сырой нефти. Достигнутые договоренности предусматривают поставку в Китай в течение 25 лет. Цена каждой поставки в рамках сделки будет определяться по формуле, исходя из рыночных котировок цены на нефть, действующих в период соответствующей поставки. Поставки начались в июле 2013 года.

В сентябре 2013 года Компания и ОАО «Энел ОГК-5» подписали долгосрочный договор поставки газа на предприятия ОАО «Энел ОГК-5». В соответствии с условиями договора Компания осуществляет поставки газа в период с 2014 по 2025 год на Конаковскую, Среднеуральскую и Невинномысскую ГРЭС ОГК-5. Общий объем поставок оценивается в размере 51,4 млрд куб. м газа.

Прочие факты

В августе 2014 года Компания и North Atlantic Drilling Limited (NADL) подписали рамочное соглашение, предусматривающее приобретение Компанией акций NADL путем обмена активами и инвестирования в уставный капитал NADL. На 31 декабря 2014 г. стороны не завершили процедуры получения всех необходимых для закрытия сделки корпоративных одобрений и разрешений от регулирующих органов.

42. СОБЫТИЯ ПОСЛЕ ОТЧЕТНОЙ ДАТЫ

В феврале 2015 года Компания осуществила досрочное окончательное погашение долгосрочного кредита от иностранных банков, привлеченного ранее на финансирование приобретения ТНК-ВР на сумму 7,13 млрд долл. США (467 млрд руб. по официальному курсу ЦБ РФ на дату оплаты).

В феврале 2015 года Компания осуществила плановое погашение еврооблигаций (серия 7) на сумму 500 млн долл. США (34,5 млрд руб. по официальному курсу ЦБ РФ на дату погашения), отраженных в рамках сделки по приобретению ТНК-ВР.

43. ДОПОЛНИТЕЛЬНАЯ ИНФОРМАЦИЯ О ДЕЯТЕЛЬНОСТИ, СВЯЗАННОЙ С РАЗВЕДКОЙ И ДОБЫЧЕЙ НЕФТИ И ГАЗА (НЕАУДИРОВАННЫЕ ДАННЫЕ)

Раскрытие информации по запасам нефти и газа не является требованием МСФО. Хотя эта информация была подготовлена с необходимой тщательностью и добросовестно раскрывается, необходимо отметить, что представленные данные представляют собой наилучшую оценку руководства. Соответственно, данная информация может не отражать текущие финансовые условия Компании и ее будущие финансовые результаты.

Деятельность Компании осуществляется в основном на территории России. т.е. в пределах одной географической зоны.

Капитализированные затраты, связанные с добычей нефти и газа

Дочерние компании и совместные операции

	На 31 декабря		
	2014 г.	2013 г. (пересмотренные данные)	2012 г. (пересмотренные данные)
Стоимость основных средств, относящихся к доказанным запасам нефти и газа	5 522	4 929	2 484
Стоимость основных средств, относящихся к доказанным запасам нефти и газа для перепродажи	–	98	–
Стоимость основных средств, относящихся к недоказанным запасам нефти и газа для перепродажи	–	53	–
Стоимость основных средств, относящихся к недоказанным запасам нефти и газа	246	175	109
Итого капитализированные затраты	5 768	5 255	2 593
Накопленные износ и истощение	(1 423)	(955)	(630)

	На 31 декабря		
	2014 г.	2013 г. (пересмотренные данные)	2012 г. (пересмотренные данные)
Чистые капитализированные затраты	4 345	4 300	1 963

Затраты, связанные с приобретением активов, разведкой и освоением запасов нефти и газа

Дочерние компании и совместные операции

	2014 г.	2013 г. (пересмотренные данные)
Затраты на приобретение активов, относящихся к доказанным запасам нефти и газа	28	2 206
Затраты на приобретение активов, относящихся к недоказанным запасам нефти и газа	15	130
Затраты на геологоразведочные работы	27	22
Затраты на разработку	379	339
Итого затраты	449	2 697

Результаты деятельности, связанной с добычей нефти и газа

Дочерние компании и совместные операции

	2014 г.	2013 г. (пересмотренные данные)
Выручка	2 154	1 895
Затраты на добычу (не включая налоги)	(257)	(204)
Коммерческие, общехозяйственные и административные расходы	(46)	(20)
Затраты, связанные с разведкой запасов нефти и газа	(19)	(17)
Износ, истощение и амортизация	(383)	(329)
Прирост резервов, возникающий в результате течения времени	(7)	(6)
Налоги, кроме налога на прибыль	(1 018)	(856)
Налог на прибыль	(81)	(96)
Результаты деятельности по добыче нефти и газа	343	367

Информация об объемах запасов

Начиная с 2014 года Компания раскрывает данные о размерах запасов в соответствии с «Системой управления углеводородными ресурсами» (Petroleum Resources Management System (PRMS)). Для целей настоящей консолидированной отчетности сравнительные данные по состоянию на 31 декабря 2013 г., а также за год, заканчивающийся 31 декабря 2013 г. также отражены в оценке PRMS. Для оценки запасов на 31 декабря 2014 и 2013 гг. Компанией были использованы данные по размерам запасов нефти и газа, полученные в результате проведения независимой оценки специалистами фирмы «ДеГольер энд МакНотон». Доказанные запасы представляют собой расчетные объемы запасов нефти и газа, которые на основании анализа данных геологических и инженерных исследований могут быть оценены с обоснованной степенью уверенности как промышленно извлекаемые из существующих месторождений в будущих периодах при определенных экономических и операционных условиях. В некоторых случаях для извлечения таких запасов могут потребоваться значительные капиталовложения в скважины и вспомогательное оборудование. Доказанные запасы также включают дополнительные объемы запасов нефти и газа, которые будут извлечены после окончания сроков действия имеющихся лицензионных соглашений или возникнут в результате проведения вторичных или третичных процессов добычи, успешно опробованных и проверенных на их экономическую выгоду.

Доказанные разрабатываемые запасы представляют собой объемы нефти и газа, которые предполагается извлечь из существующих скважин при помощи существующего оборудования и путем применения существующих методов добычи. Доказанные неразрабатываемые запасы нефти и газа включают в себя запасы, которые могут быть добыты из дополнительных, еще не пробуренных скважин, или из существующих скважин в случае, если требуются существенные затраты для перевода этих скважин на другие горизонты. Запасы, которые могут быть добыты из дополнительных скважин, ограничиваются теми скважинами, которые определено будут продуктивными после бурения. В результате отраслевой специфики и ограниченного характера данных по месторождениям, оценки запасов могут изменяться по мере поступления дополнительной информации.

Руководство Компании включило в состав доказанных запасов объемы, которые Компания собирается извлечь после окончания срока действия существующих лицензий. Сроки окончания действия имеющихся лицензий на разработку и добычу углеводородов, в целом по Компании находятся в интервале от 2015 до 2058 годов, при этом сроки действия лицензий на наиболее существенные месторождения истекают между 2017 и 2044 годами. В соответствии с действующей редакцией Закона Российской Федерации «О недрах», в настоящее время действует условие выдачи лицензий на срок эксплуатации месторождения полезных ископаемых, исчисляемый исходя из технико-экономического обоснования разработки месторождения полезных ископаемых, обеспечивающего рациональное использование и охрану недр. В соответствии с этим, по мере окончания сроков действия лицензий, выданных на условиях старой редакции Закона Российской Федерации «О недрах», Компания продлевает сроки действия лицензий на право добычи углеводородного сырья на срок до окончания эксплуатации месторождения. Продление лицензий зависит от соблюдения требований действующих лицензионных соглашений. По состоянию на дату отчетности, Компания в основном соответствует требованиям лицензионных соглашений и намеревается соответствовать им в будущем.

Объемы чистых расчетных доказанных запасов нефти и газа Компании, а также их изменения за годы, оканчивающиеся 31 декабря 2014 и 2013 гг., представлены в таблице в миллионах баррелей нефтяного эквивалента (данные по добыче нефти были переведены из тонн в баррели с использованием индивидуальных коэффициентов по месторождениям; данные по добыче газа были переведены из кубических метров в баррели нефтяного эквивалента по усредненному расчетному коэффициенту).

Доказанные запасы дочерних компаний и совместных операций

	2014 г., млн б.н.э.	2013 г. (пересмотренные данные), млн б.н.э.
Запасы на начало года	39 330	22 078
Запасы на начало года (запасы ассоциированных предприятий на 31 декабря 2012 г.)*	-	1 353
Пересмотр предыдущих оценок запасов	2 398	(346)
Прирост запасов в результате доразведки, освоения и открытия новых запасов	566	286
Увеличение нефтеотдачи	-	57
Приобретение новых запасов (Примечание 7)	-	17 449
Реализация запасов	-	-
Добыча	(1 687)	(1 547)
Запасы на конец года	40 607	39 330
в том числе:		
Доказанные запасы по СРП Сахалин-1	220	248
Доказанные запасы активов в Канаде	5	5
Доказанные запасы активов во Вьетнаме	24	27

	2014 г., млн б.н.э.	2013 г. (пересмотренные данные), млн б.н.э.
Доказанные разрабатываемые запасы	18 034	17 647
Доля меньшинства в доказанных запасах	63	167
Доля меньшинства в доказанных разрабатываемых запасах	43	123

* Отражено перемещение запасов на 31 декабря 2012 г. по компаниям, которые стали дочерними на 31 декабря 2013 г. в результате увеличения доли владения.

Стандартизированная оценка дисконтированных будущих чистых денежных потоков и изменения, связанные с данными о доказанных запасах нефти и газа

Стандартизированная оценка дисконтированных будущих чистых потоков денежных средств, относится к вышеуказанным запасам нефти и газа, рассчитанным в соответствии с PRMS. Расчетные будущие поступления денежных средств от добычи нефти и газа вычисляются на основе применения цен реализации на нефть, конденсат и газ, используемых Компанией при долгосрочном планировании, к объемам чистых расчетных доказанных запасов на конец года. Будущие затраты на разработку и добычу представляют собой расчетные будущие затраты, необходимые для разработки и добычи расчетных доказанных запасов на конец года на основе текущих затрат и расходов, и прогнозов. В определенных случаях применялись будущие значения выше или ниже текущих в зависимости от предполагаемых изменений в условиях эксплуатации.

Предполагаемые суммы налога на прибыль будущих периодов рассчитываются путем применения налоговых ставок, действовавших на конец отчетного периода. Эти ставки отражают разрешенные вычеты из налогооблагаемой прибыли и налоговые кредиты и применяются к расчетным будущим чистым денежным потокам до налогообложения (за вычетом базы налогообложения соответствующих активов).

Дисконтированные будущие чистые денежные потоки рассчитываются с использованием 10%-го коэффициента дисконтирования. Дисконтирование требует последовательных ежегодных оценок расходов будущих периодов, в течение которых будут извлечены указанные запасы.

Представленная в таблице информация не отражает оценки руководства в отношении прогнозируемых будущих денежных потоков или стоимости доказанных запасов нефти и газа Компании. Оценки доказанных запасов изменяются по мере поступления новых данных. Более того, вероятные и возможные запасы, которые могут в будущем перейти в категорию доказанных, из расчетов исключаются. Данная оценка требует допущений относительно сроков и будущих затрат на разработку и добычу. Расчеты не должны использоваться в качестве показателя будущих денежных потоков Компании или стоимости ее запасов нефти и газа.

Стандартизированная оценка дисконтированных будущих чистых денежных потоков:

Дочерние компании и совместные операции

	2014 г.	2013 г. (пересмотренные данные)
Поступление денежных средств будущих периодов	78 961	50 236
Затраты будущих периодов на освоение	(3 934)	(4 057)
Затраты будущих периодов на добычу	(41 894)	(24 756)
Налог на прибыль будущих периодов	(6 157)	(3 466)
Чистые денежные потоки будущих периодов	26 976	17 957
Дисконт по расчетным срокам денежных потоков	(17 694)	(11 821)
Чистые дисконтированные денежные потоки будущих периодов	9 282	6 136

Доля прочих (неконтролирующих) акционеров в дисконтированной стоимости будущих потоков денежных средств

Дочерние компании и совместные операции

	Единица измерения	2014 г.	2013 г. (пересмотренные данные)
Доля прочих (неконтролирующих) акционеров в дисконтированной стоимости будущих потоков денежных средств	млрд руб.	15	26

Изменения, связанные с данными о доказанных запасах нефти и газа

Дочерние компании и совместные операции

	2014 г.	2013 г. (пересмотренные данные)
Дисконтированная стоимость будущих потоков денежных средств на начало года	6 136	3 821
Дисконтированная стоимость будущих потоков денежных средств на начало года (ассоциированные предприятия)	–	175
Реализация и передача добытых нефти и газа за вычетом себестоимости и налогов, за исключением налога на прибыль	(833)	(815)
Изменение стоимостных оценок, нетто	3 282	(95)
Изменение будущих затрат на освоение	109	(118)
Затраты на разработку за период	379	339
Пересмотр предыдущих данных о запасах	677	(57)
Увеличение запасов за счет открытия новых запасов, за вычетом соответствующих затрат	161	70
Чистое изменение налога на прибыль	(1 019)	(462)
Начисление дисконта	614	400
Изменения за счет покупки/(продажи) месторождений	–	3 081
Прочие	(224)	(203)
Чистые дисконтированные денежные потоки будущих периодов	9 282	6 136

Доля Компании в затратах, запасах и будущих потоках денежных средств ассоциированных и совместных предприятий

	Единица измерения	2014 г.	2013 г. (пересмотренные данные)
Доля в капитализированных затратах, связанных с добычей нефти и газа (итого)	млрд руб.	54	139
Доля в результатах деятельности по добыче нефти и газа (итого)	млрд руб.	(12)	12
Доля в расчетных доказанных запасах нефти и газа	млн барр. н.э.	2 069	2 045
Доля в расчетных доказанных разрабатываемых запасах нефти и газа	млн барр. н.э.	1 244	1 305
Доля в дисконтированной стоимости будущих потоков денежных средств	млрд руб.	417	313

Основные факторы риска

Тип	Описание и способы минимизации
<p>ОТРАСЛЕВЫЕ РИСКИ</p> <p>Связанные с ценами на сырую нефть, газ и нефтепродукты</p>	<p>Ключевым фактором, оказывающим влияние на финансовые и, косвенно, операционные показатели деятельности «Роснефти», являются цены на сырую нефть, газ и нефтепродукты. Цены на продукцию Компании большей частью зависят от конъюнктуры мирового рынка, от баланса спроса и предложения в отдельных регионах России. Возможности «Роснефти» контролировать цены на свою продукцию существенно ограничены.</p> <p>Падение цен на нефть, газ или нефтепродукты оказывает неблагоприятное влияние на результаты деятельности и финансовое положение «Роснефти».</p> <p>Снижение цен может привести к уменьшению объемов рентабельной добычи нефти и газа, осуществляемой Компанией, а это, в свою очередь, приведет к уменьшению объема эффективных к разработке запасов «Роснефти», к снижению экономической эффективности программ проведения поисково-разведочных работ.</p> <p>«Роснефть» располагает достаточными возможностями для перераспределения товарных потоков в случае возникновения значительной ценовой разницы между внутренним и международным рынками. Кроме того, Компания в состоянии оперативно сократить капитальные и операционные затраты, чтобы выполнить свои обязательства при резком снижении цен на нефть, газ и нефтепродукты.</p>
<p>Связанные с зависимостью от монопольных поставщиков услуг по транспортировке нефти, газа и нефтепродуктов и их тарифов</p>	<p>«Роснефть» зависит от монопольных поставщиков услуг по транспортировке нефти и нефтепродуктов и не имеет контроля над инфраструктурой, которую они эксплуатируют, и платежами, которые они взимают. Государственной монополией, осуществляющей транспортировку нефти и нефтепродуктов по магистральным трубопроводам, является ОАО «АК «Транснефть». За время сотрудничества с монополией у Компании не было серьезных убытков, вызванных поломками или утечками в системе трубопроводов ОАО «АК «Транснефть».</p> <p>Однако любой серьезный сбой в работе трубопроводной системы «Транснефти» или ограничение в доступе к ее мощностям могут сорвать транспортировку нефти и нефтепродуктов, что негативно отразится на результатах деятельности и финансовом положении Компании.</p> <p>«Роснефть», как и другие российские производители нефти, обязана оплачивать оказываемые «Транснефтью» услуги по транспортировке. Размер платежей, взимаемых «Транснефтью», регулируется Федеральной службой по тарифам. Неоплата транспортных услуг может привести к прекращению или временной приостановке доступа «Роснефти» к трубопроводной сети, что негативно отразится на операционных результатах и финансовом положении Компании. «Транснефть» периодически повышает плату за пользование своей сетью. Подобные повышения тарифов приводят к повышению затрат Компании, а это оказывает негативное влияние на результаты ее деятельности и финансовое положение.</p> <p>Аналогичные риски могут сложиться и при использовании трубопроводной системы ОАО «Газпром». Компания зависит и от железнодорожной транспортировки своей нефти и нефтепродуктов. ОАО «Российские железные дороги» (далее — РЖД) является государственной монополией, оказывающей транспортные услуги в сфере железнодорожных перевозок. Тарифы РЖД подлежат антимонопольному контролю, и традиционно они имеют тенденцию к росту. Дальнейшее повышение тарифов приводит к увеличению затрат на транспортировку нефти и нефтепродуктов и может негативно отразиться на результатах деятельности и финансовом положении Компании.</p>
<p>Связанные с географическими и климатическими условиями</p>	<p>Регионы деятельности «Роснефти» имеют устойчивый климат и в основном не подвержены природным катаклизмам и стихийным бедствиям. Однако случающиеся аномально низкие уровни температур в зимний период в ряде северных регионов могут осложнить работу нефтедобывающих предприятий Компании.</p> <p>Задержка в работе экспортных терминалов может вызываться климатическими особенностями в местах их расположения.</p> <p>«Роснефть» направляет часть своего экспорта нефти через собственные морские терминалы и терминалы, контролируемые «Транснефтью». Нефтепродукты экспортируются и через собственные морские терминалы в Туапсе (Краснодарский край) и Находке (Приморский край).</p> <p>Экспорт через черноморские терминалы в средиземноморские порты может быть ограничен пропускной способностью пролива Босфор, а также погодными условиями на Черном море (штормовые ветра) в осенний период. При сложной ледовой обстановке в зимний период могут закрываться и экспортные терминалы на Балтийском море и в Де-Кастри (Хабаровский край).</p> <p>Любая продолжительная задержка в работе экспортных терминалов может негативно отразиться на результатах деятельности и финансовом положении Компании.</p> <p>Наличие возможностей перераспределения товарных потоков позволяет минимизировать часть логистических рисков.</p>
<p>Связанные с реализацией добываемого газа</p>	<p>«Роснефть» подвергается нескольким рискам в связи с реализацией добываемого газа. Единая система газоснабжения (далее — ЕСГ), которой владеет и управляет ОАО «Газпром», осуществляет транспортировку практически всего газа на территории России. По существующим нормативам ОАО «Газпром» должен предоставить доступ к ЕСГ всем внутренним независимым поставщикам на равной основе, поскольку ОАО «Газпром» не использует ее мощности целиком. Однако эти нормативы равного доступа могут не действовать. Более того, на практике ОАО «Газпром» благодаря своему приоритетному праву использования мощностей ЕСГ имеет существенную свободу при определении доступа к системе третьих лиц.</p> <p>Цены на газ, продаваемый Компанией в России, зависят от регулируемых цен, определяемых Правительством РФ. Если темпы повышения регулируемых цен окажутся ниже ожидаемых, это может неблагоприятно отразиться на результатах производственной деятельности и финансовом положении Компании.</p> <p>Дальнейший рост объемов добычи и реализации газа будет зависеть от достаточного доступа к мощностям ЕСГ, который в настоящее время не гарантирован.</p>
<p>Связанные с фактическим размером запасов</p>	<p>Данные по запасам нефти и газа являются не более чем оценками и неизбежно отличаются неопределенностью. Фактический размер запасов может существенно отличаться от этих оценок.</p> <p>Данные по запасам нефти и газа, содержащиеся в настоящем отчете, являются расчетными и основываются главным образом на результатах аналитической работы, проведенной фирмой DeGolyer&MacNaughton — независимым консультантом «Роснефти» по вопросам технологии нефтедобычи.</p> <p>Технология нефтедобычи является субъективным процессом оценки объема подземных запасов нефти и природного газа, которые не поддаются точному измерению. Оценка стоимости и объемов рентабельно извлекаемых запасов нефти и газа, объемов добычи, будущих поступлений денежных средств, а также оценка сроков произведения расходов на разработку запасов неизбежно зависят от ряда переменных величин и предположений.</p>

Многие из предположений, которые использовались при оценке запасов, не зависят от Компании и с течением времени могут оказаться неверными. Оценка запасов, применение альтернативных систем их расчета в соответствии с российской системой классификации запасов неизбежно сопряжены со множеством неопределенностей. Точность оценки любых запасов и ресурсов зависит от качества имеющейся информации и интерпретации данных по технологии нефтедобычи и геологических данных. Разведочное бурение, расшифровка данных, испытания и добыча, осуществляемые после даты оценок, могут потребовать значительной корректировки данных о запасах и ресурсах «Роснефти» как в сторону повышения, так и в сторону понижения. Кроме того, разные специалисты по оценке запасов и ресурсов могут давать разные оценки запасов и поступлений денежных средств на основании одних и тех же имеющихся данных. Фактические объемы добычи, доходы и затраты, связанные с запасами и ресурсами, будут отличаться от произведенной оценки, причем эти различия могут быть существенными.

Существуют также некоторые неопределенности, связанные с российской системой классификации запасов. Эта система рассматривает только геологические факторы и не принимает в расчет экономическую целесообразность добычи запасов.

С многочисленными рисками, включая риск того, что нефтегазовые компании не обнаружат продуктивных в коммерческом отношении запасов нефти или газа, сопряжено и поисковое бурение.

Компания проводит поисково-разведочные работы в различных географических регионах, в том числе на территориях с неблагоприятными климатическими условиями и с высоким уровнем затрат. Затраты на бурение, обустройство и эксплуатацию скважин часто являются неопределенными. В результате этого «Роснефть» может понести дополнительные затраты или будет вынуждена сократить, приостановить или прекратить проведение буровых работ ввиду наличия многих факторов. Среди них непредвиденные горно-геологические условия при проведении буровых работ; аномально высокое или аномально низкое пластовое давление; непредвиденные неоднородности в геологических формациях; поломка оборудования или аварии; неблагоприятные погодные условия; нехватка и несвоевременная поставка буровых установок и оборудования.

Если «Роснефть» не сможет провести эффективные разведочные работы или приобрести активы, содержащие подтвержденные запасы, объем ее подтвержденных запасов будет уменьшаться по мере добычи Компанией нефти и газа в результате истощения разрабатываемых месторождений. Будущая добыча Компанией в значительной мере зависит от успешного обнаружения, приобретения и разработки нефтегазовых месторождений. Если попытки «Роснефти» не увенчаются успехом, это приведет к уменьшению общего объема подтвержденных запасов Компании и снижению объема добычи углеводородов, что, в свою очередь, неблагоприятно отразится на результатах деятельности и финансовом положении Компании.

«Роснефть» является мировым лидером по объему запасов нефти и обладает огромной ресурсной базой, что сводит риски снижения нефтедобычи в результате пересмотра объема запасов в будущем к минимуму.

Связанные с конкуренцией

В нефтегазовой отрасли существует высокий уровень конкуренции. «Роснефть» конкурирует в основном с другими ведущими российскими нефтегазовыми компаниями по следующим направлениям:

- приобретение лицензий на разведку и добычу на аукционах и продажах, организуемых российскими государственными органами;
- приобретение других российских компаний, которые, возможно, уже владеют лицензиями или существующими активами, связанными с добычей углеводородного сырья;
- привлечение ведущих независимых сервисных компаний, возможности которых по оказанию требуемых услуг могут быть ограниченными;
- приобретение оборудования для объектов капитального строительства, которое может оказаться дефицитным;
- привлечение наиболее высококвалифицированных и опытных кадров;
- приобретение существующих предприятий розничной торговли и земельных участков под новые предприятия розничной торговли;
- приобретение или получение доступа к нефтеперерабатывающим мощностям.

Компания занимает одно из лидирующих мест в отрасли как в России, так и в мире, что существенно улучшает ее позиции в конкурентной борьбе. Она обладает существенным портфелем новых проектов для поддержания и улучшения своей позиции в конкурентной борьбе в будущем.

Реализуя свою продукцию на внутреннем и внешнем рынках, «Роснефть» может иметь риски, связанные с обострением конкуренции. Для минимизации рисков при реализации нефтепродуктов на внутреннем рынке в условиях острой конкуренции осуществляется следующее:

- во избежание затоваривания по отдельным видам нефтепродуктов загрузка нефтеперерабатывающих заводов Компании планируется с учетом прогноза ситуации, складывающейся на рынках;
- с учетом имеющейся структуры переработки нефти и выработки нефтепродуктов и наличия собственных предприятий нефтепродуктообеспечения и контрагентов, охватывающих практически все регионы Российской Федерации, производится оперативное перераспределение региональных товарных потоков на внутреннем рынке и оперативное перераспределение объемов между внутренним рынком и экспортом;
- для удовлетворения растущего спроса на высокооктановые бензины и нефтепродукты с низким содержанием серы производится реконструкция нефтеперерабатывающих заводов, что позволит, в частности, увеличить объем и глубину переработки;
- уделяется постоянное внимание развитию сети собственных автозаправочных станций и комплексов, отвечающих последним европейским требованиям, как самому стабильному сектору реализации нефтепродуктов на внутреннем рынке, менее других подверженного спонтанному изменению цен и падению спроса. Дополнительно для привлечения клиентов, в первую очередь корпоративных, широко внедряется система отпуска нефтепродуктов через АЗС на основе электронных карт, а также система обслуживания на АЗС «Роснефти» карт других участников рынка.

К наиболее действенным мерам по реагированию на риски обострения конкуренции на внешнем рынке сырой нефти и нефтепродуктов относится географическая диверсификация, позволяющая перераспределять потоки сбываемой продукции из одного региона в другой.

СТРАНОВЫЕ И РЕГИОНАЛЬНЫЕ РИСКИ

Связанные со страной и регионом деятельности

«Роснефть» осуществляет свою деятельность во всех федеральных округах Российской Федерации. О перспективах развития округов и возможных социально-экономических рисках в округах говорится в Программе социально-экономического развития Российской Федерации на среднесрочную перспективу. По мнению Компании, риски военных конфликтов, народных волнений, забастовок, введения чрезвычайного положения в регионах деятельности Компании незначительны.

Компания отмечает влияние на свою деятельность рисков, вызванных изменением внешнеполитической обстановки.

Тип	Описание и способы минимизации
	<p>Компания сталкивается также с рисками, связанными с осуществлением деятельности за пределами Российской Федерации. В странах с развивающимися рынками Компания подвержена более серьезным политическим, экономическим, социальным и правовым рискам, чем в странах с более развитыми рынками. Во многих отношениях риски, связанные с осуществлением деятельности в этих странах, аналогичны или могут быть более высокими, чем в России, в том числе по причине возможного изменения внешнеполитической обстановки. Для минимизации экономических и финансовых рисков ОАО «НК «Роснефть» старается диверсифицировать направления своей деятельности и регионы реализации инвестиционных проектов, расширяя географию деятельности и направление деятельности различных проектов.</p> <p>В случае возникновения рисков, связанных с политической, экономической и социальной ситуацией в России в целом или в отдельных ее регионах, а также рисков, связанных с колебаниями мировой экономики, Компания предпримет все возможные меры по ограничению их негативного влияния. Параметры проводимых мероприятий будут зависеть от особенностей создавшейся ситуации в каждом конкретном случае.</p> <p>В случае отрицательного влияния страновых и региональных изменений на свою деятельность Компания планирует осуществить следующие общие мероприятия, направленные на поддержание своей деятельности:</p> <ul style="list-style-type: none"> • осуществить все возможные действия, направленные на поддержание проектов, которые уже разрабатываются при ее поддержке; • осуществлять тесное взаимодействие с исполнительными органами власти Российской Федерации, субъектов Российской Федерации, а также муниципальными органами власти; • оптимизировать и ограничить затраты. <p>Изменения ситуации в стране и регионах, характер и частота таких изменений и риски, с ними связанные, малопредсказуемы, так же как и их влияние на будущую деятельность Компании. В случае возникновения таких изменений, которые могут негативно сказаться на ее деятельности, Компания предпримет все возможное для снижения их негативных последствий.</p>
ФИНАНСОВЫЕ РИСКИ	
Валютные	<p>Значительную часть валовой выручки ОАО «НК «Роснефть» формируют экспортные операции по реализации нефти и нефтепродуктов. Соответственно, колебания обменных курсов валют к рублю оказывают воздействие на результат финансово-хозяйственной деятельности Компании, что является фактором валютного риска.</p> <p>В структуре валютной выручки и обязательств присутствуют механизмы естественного хеджирования, где разнонаправленные факторы компенсируют друг друга, уменьшая влияние факторов валютного риска на результат финансово-хозяйственной деятельности Компании.</p>
Изменения процентных ставок	<p>Являясь крупным заемщиком, «Роснефть» подвержена воздействию рисков, связанных с изменениями процентных ставок. Основным источником заимствований является международный кредитный рынок. Основная часть долгового портфеля Компании — кредиты, номинированные в долларах США. Процентная ставка по обслуживанию большей части этих кредитов базируется на основе ставок по межбанковским кредитам LIBOR и EURIBOR. Увеличение этих процентных ставок может привести к удорожанию обслуживания долга «Роснефти». Рост стоимости кредитов для Компании может негативно сказаться на показателях ее платежеспособности и ликвидности.</p> <p>В целях управления рисками ликвидности Компания в первую очередь использует внутренние инструменты и резервы управления финансовыми рисками, позволяющие гарантировать выполнение Компанией своих обязательств.</p> <p>По данным на конец 2014 г. Компания имела кредитные рейтинги инвестиционного уровня, присвоенные ведущими мировыми рейтинговыми агентствами: Moody's (Baa2), S&P(BBB-).</p>
Инфляция	<p>Темпы инфляции в Российской Федерации оказывают существенное влияние на результаты деятельности Компании.</p>
Правовые риски	
Связанные с осуществлением проверок Контролирующих органов	<p>ОАО «НК «Роснефть» было включено в план проведения плановых проверок юридических лиц и индивидуальных предпринимателей на 2013 г. Росприроднадзора в соответствии с приказом Федеральной службы по надзору в сфере природопользования № 581 от 31.10.2012. Плановая выездная проверка проходила в период с 23 сентября по 16 декабря 2013 г.</p> <p>Предметом проверки являлось соблюдение законодательства по геологическому изучению, рациональному использованию и охране недр, обязательных требований нормативно-правовых актов в области охраны окружающей среды и природных ресурсов.</p> <p>Проверка завершена 16.02.2013, оснований для досрочного прекращения, приостановления или ограничения прав пользования недрами Компании по результатам проверки не выявлено.</p> <p>Административные процедуры по результатам проверки завершены во II квартале 2014 г. В отношении ОАО «НК «Роснефть» вынесен ряд постановлений о применении мер административной ответственности в виде штрафов, итоговая сумма штрафов незначительна и не будет оказывать влияния на результаты деятельности или финансовое состояние Компании.</p>
Связанные с изменением валютного регулирования	<p>ОАО «НК «Роснефть» является активным участником внешнеэкономических отношений. Часть активов и обязательств Общества выражена в иностранной валюте. В связи с этим государственный механизм валютного регулирования влияет на финансово-хозяйственную деятельность Общества.</p> <p>В целом за отчетный период законодательство РФ о валютном регулировании и валютном контроле существенным изменениям, влияющим на деятельность ОАО «НК «Роснефть», не подвергалось.</p> <p>ОАО «НК «Роснефть» осуществляет постоянный мониторинг изменения нормативной базы в области валютного регулирования и контроля, четко следует положениям валютного законодательства.</p>
Связанные с изменением налогового законодательства	<p>Наиболее существенными изменениями налогового законодательства в отчетном периоде являются:</p> <p>о общие вопросы налогообложения:</p> <ul style="list-style-type: none"> • С 1 января 2014 г. введена в действие статья 11.1 Налогового кодекса РФ, устанавливающая понятия и термины, используемые при налогообложении добычи углеводородного сырья, в рамках которой установлены новые понятия, как, например, «месторождение углеводородного сырья», «промышленная разработка месторождения углеводородного сырья», «новое морское месторождение углеводородного сырья». • Расширен перечень регионов, на территории которых реализуются региональные инвестиционные проекты и в отношении которых действуют налоговые льготы (льготы предоставлены по налогу на прибыль и НДС). Перечень дополнен Республикой Хакасия и Красноярским краем. • Положения части первой Налогового кодекса РФ дополнены разделом V.2 «Налоговый контроль в форме налогового мониторинга». В рамках проводимого налогового мониторинга отдельные категории налогоплательщиков обеспечивают налоговым органам доступ к своим документам (информации), являющимся основаниями для исчисления и уплаты налогов, а также раскрывают порядок отражения доходов, расходов и объектов налогообложения в регистрах налогового и бухгалтерского учета.

- Положения части первой Налогового кодекса РФ дополнены положениями, регулирующими порядок налогообложения прибыли иностранных организаций, контролируемых российскими организациями. Изменениями определены условия отнесения иностранной организации к контролируемой иностранной компании; критерии признания физических лиц и организаций контролирующими лицами; порядок налогообложения и основания освобождения от налогообложения прибыли контролируемой иностранной компании; ответственность за неуплату (неполную уплату) контролирующим лицом сумм налога с прибыли контролируемой иностранной компании.
- До 1 января 2016 г. приостановлены действия договоров о создании консолидированных групп налогоплательщиков, зарегистрированных в течение 2014 г.

НДС

Уточнен момент определения налоговой базы при реализации недвижимого имущества. В частности, моментом определения налоговой базы признается день передачи недвижимого имущества покупателю этого имущества по передаточному акту или иному документу о передаче недвижимого имущества.

Акцизы

Произведен «большой налоговый маневр» (снижение ставок акциза на моторное топливо, увеличение ставок НДС на нефть и газовый конденсат, уменьшение экспортных таможенных пошлин на нефть и нефтепродукты). Перечень подакцизных товаров дополнен бензолом, параксилолом, ортоксилолом, авиационным керосином и природным газом.

Налог на прибыль

Введены положения, возлагающие на депозитария обязанность налогового агента при выплате дивидендов как российским, так и иностранным организациям. Увеличена налоговая ставка по налогу на прибыль с 9 до 13% по доходам российских организаций, полученным в виде дивидендов.

НДПИ

- Установлен особый порядок определения налоговой базы по НДПИ при добыче углеводородного сырья на новых морских месторождениях — как стоимость добытых полезных ископаемых, определяемая путем произведения количества добытого полезного ископаемого и стоимости единицы добытого полезного ископаемого, рассчитанной в соответствии со статьей 340 Налогового кодекса РФ с учетом положений статьи 340.1 Налогового кодекса РФ.
- Статья 342 Налогового кодекса РФ дополнена пунктом 2.1, в соответствии с которым установлены налоговые ставки в отношении углеводородного сырья (за исключением попутного газа), добытого на новых морских месторождениях и различающиеся в зависимости от территорий, на которых добывается углеводородное сырье.
- Уточнены условия применения налоговой ставки НДПИ 0% при добыче нефти и газа горючего природного на некоторых участках недр (в границах Республики Саха (Якутия), Иркутской области, Красноярского края, на территории Ненецкого автономного округа, полуостровах Ямал и Гыданский).
- В рамках принятия закона о «налоговом маневре» предусмотрено поэтапное увеличение налоговых ставок на нефть и газовый конденсат.

Транспортный налог

Освобождены от обложения транспортным налогом морские стационарные и плавучие платформы, морские передвижные буровые установки, а также буровые суда.

Налог на имущество

В отношении имущества, расположенного на континентальном шельфе Российской Федерации, установлена льгота в виде освобождения от обложения налогом на имущество.

Налоговое законодательство является отраслью права, положения которой подвергаются частым изменениям, дополнениям, уточнениям. В целях сокращения рисков, связанных с изменением налогового законодательства, Компания проводит тщательную работу по анализу законопроектов и принятых законодательных актов в области налогообложения. ОАО «НК «Роснефть» осуществляет постоянный мониторинг изменений, вносимых в налоговое законодательство, оценивает и прогнозирует степень возможного влияния таких изменений на его деятельность, в связи с чем вероятность возникновения рисков, связанных с вступившими в силу изменениями законодательства о налогах и сборах, оценивается как невысокая.

Связанные с изменением правил таможенного контроля и пошлин

ОАО «НК «Роснефть» является участником внешнеэкономических отношений. Соответственно, Общество подвержено некоторым рискам, связанным с изменением законодательства в области государственного регулирования внешнеторговой деятельности, а также таможенного законодательства, регулирующего отношения по установлению порядка перемещения товаров через таможенную границу, установлению и применению таможенных процедур, установлению, введению и взиманию таможенных платежей.

Таможенное регулирование осуществляется в соответствии с международными договорами Российской Федерации в области таможенного дела, нормами Таможенного кодекса Таможенного союза, Федерального закона «О таможенном регулировании», решений ЕЭК, Закона РФ «О таможенном тарифе», другими федеральными законами и принятыми в соответствии с ними правовыми актами в области государственного регулирования внешнеэкономической деятельности.

Федеральным законом от 24.11.2014 № 366-ФЗ предусмотрено поэтапное сокращение размера вывозных таможенных пошлин на нефть за счет изменения для 2015, 2016, 2017 гг. и далее показателей формулы расчета предельной ставки таможенных пошлин на нефть (п. 3.1 Закона от 21.05.1993 № 5003-1 «О таможенном тарифе») с одновременным увеличением налоговой ставки НДС на нефть и газовый конденсат. Так, ранее согласно п. 3.1 закона «О таможенном тарифе» для ситуации превышения сложившейся за период мониторинга средней цены на нефть марки «Юралс» уровня 182,5 долл. США за 1 т ставка вывозной таможенной пошлины на нефть (обычную, не льготную) не должна превышать предельную ставку пошлины, рассчитываемую как сумма 29,2 долл. США/т и показателей 57% на 2015 г., 55% для 2016 г. разницы между сложившейся ценой нефти за 1 т и 182 долл. США. Законом эти показатели изменены на 42% для 2015 г., 36% — для 2016 г. и 30% — для 2017 г. При сложившейся за период мониторинга средней цене на нефть сырую «Юралс» на мировых рынках нефтяного сырья до 182,5 долл. США показатели предельной величины не изменились.

В отношении нефти, для которой Правительством РФ установлены особые формулы расчета ставок вывозных таможенных пошлин, также изменен алгоритм расчета предельной ставки. В настоящее время размер расчетной ставки меньше, чем ранее был установлен.

Мониторинг таможенного законодательства за отчетный период не выявил существенных нововведений и изменений, влияющих на деятельность ОАО «НК «Роснефть», в связи с чем вероятность возникновения рисков, связанных с изменениями законодательства о таможенном регулировании, оценивается как незначительная.

Тип	Описание и способы минимизации
Связанные с изменением антимонопольного законодательства	<p>НК «Роснефть» занимает в Российской Федерации значительную долю на оптовых рынках автомобильных бензинов, дизельного топлива, авиационного керосина и мазута, в связи с чем к деятельности Компании в этой сфере предъявляются дополнительные требования, направленные на защиту конкуренции, и возникают риски, связанные с изменением антимонопольного законодательства. Антимонопольное регулирование осуществляется в соответствии с федеральными законами Российской Федерации и принятыми в соответствии с ними правовыми актами. 16.07.2013 вступил в силу совместный приказ ФАС России и Минэнерго России «Об утверждении минимальной величины продаваемых на бирже нефтепродуктов и требований к биржевым торгам, в ходе которых заключаются сделки с нефтепродуктами хозяйствующим субъектом, занимающим доминирующее положение на соответствующих товарных рынках» (далее — Приказ). С момента вступления Приказа в законную силу, в целях формирования объективных биржевых индикаторов, которые будут признаваться регулятором рыночными, Компания должна ежемесячно реализовывать на бирже не менее установленных указанным приказом минимальных объемов нефтепродуктов при одновременном соблюдении иных установленных Приказом требований к биржевым торгам. Компания соблюдает указанные требования.</p> <p>Кроме того, определенные ограничения на деятельность Компании наложены предписанием ФАС России от 29.12.2012, выданным в связи с согласованием сделок по приобретению компании TNK-BP Limited и ее дочерней компании TNK Industrial Holdings Limited. Данные ограничения нашли отражение в требованиях согласования с ФАС России порядка реализации и ценообразования при продажах нефтепродуктов на внутреннем рынке (соответствующий стандарт согласован ФАС России 28.01.2015), а также требований о продаже части АЗС в отдельных регионах, доминирующее положение Компании в которых усилилось вследствие интеграции TNK-BP.</p> <p>ОАО «НК «Роснефть» осуществляет постоянный мониторинг не только изменений действующего законодательства, но и разрабатываемых законопроектов, оценивает характер таких изменений, учитывает их в своей деятельности и вносит предложения по корректировке законопроектов, что позволяет минимизировать правовые риски, связанные с изменением антимонопольного законодательства, в частности при подготовке т.н. 4-го антимонопольного пакета был учтен ряд предложений Компании. Кроме того, при реализации нефтепродуктов на внутреннем рынке Компания предпринимает все необходимые меры, направленные на снижение указанных рисков, осуществляя постоянный мониторинг уровня рыночных цен, активно использует рыночные инструменты при реализации нефтепродуктов, а также выполняет иные рекомендации антимонопольных органов, направленные на формирование экономически обоснованных цен на нефтепродукты.</p>
В сфере правового регулирования недропользования	<p>Законодательство в сфере регулирования отношений недропользования является существенной составляющей правовой регламентации основного вида деятельности ОАО «НК «Роснефть», в связи с чем Компания осуществляет постоянный мониторинг изменений отраслевого законодательства и учитывает их в своей деятельности.</p> <p>За отчетный период в рамках регулирования отношений недропользования были внесены следующие существенные изменения:</p> <ul style="list-style-type: none"> Упрощен режим пользования участками недр федерального значения (УНФЗ). В частности, установлена возможность осуществления разведки и добычи полезных ископаемых на участках недр федерального значения как в процессе геологического изучения недр, так и после его завершения без получения решения Правительства РФ, за исключением случаев разведки и добычи полезных ископаемых юридическим лицом, находящимся под контролем иностранных инвесторов, или иностранным инвестором. Срок подачи заявок на получение права пользования недрами для геологического изучения (за исключением УНФЗ) сокращен с 60 до 30 дней, в свою очередь, упрощена процедура и сроки подготовки и экспертизы проектов геологического изучения недр. Закреплена возможность исправления допущенных при оформлении или переоформлении лицензий на пользование недрами технических ошибок. Соответствующие исправления допустимо вносить в том числе в сведения о границах участков недр при выявлении опечаток, грамматических или арифметических ошибок. В рамках совершенствования системы платежей за пользование недрами вступил в силу порядок определения суммы сбора за участие в конкурсах или аукционах на право пользования недрами, а также порядок определения конкретного размера ставки регулярного платежа за пользование недрами.
В сфере правового регулирования отношений землепользования и градостроительных отношений	<p>Обеспечение законности в сфере исполнения земельного и градостроительного законодательства является одной из приоритетных задач ОАО «НК «Роснефть», поскольку земля выступает ключевым объектом в деятельности Компании.</p> <ul style="list-style-type: none"> За отчетный период в рамках регулирования отношений землепользования внесен ряд изменений в Земельный кодекс Российской Федерации, а также приняты отдельные акты Правительства Российской Федерации (вступающие в силу в марте 2015 г.). <p>Основным нововведением является установление в качестве приоритетной аукционной формы приобретения прав (собственности, аренды) на земельные участки, находящиеся в государственной или муниципальной собственности. Унифицированы требования к правилам проведения аукционов.</p> <p>Вместе с тем в перечень случаев приобретения права аренды земельного участка без проведения аукциона включен и такой случай, как предоставление участка, необходимого для проведения работ, связанных с использованием недрами, недропользователю.</p> <p>Помимо прочего, вводится такая форма использования земельного участка, как разрешение, выдаваемое в определенных целях, в том числе и для геологического изучения недр, устанавливается процедура получения соответствующего разрешения.</p> <p>С учетом исключений в отношении приобретения прав на земельные участки, необходимые для геологического изучения, разведки и добычи минерального сырья на участках недр, обозначенные изменения земельного законодательства не окажут влияния на основной вид деятельности ОАО «НК «Роснефть».</p> <ul style="list-style-type: none"> В области регулирования градостроительных отношений существенные изменения коснулись Градостроительного кодекса Российской Федерации в части исключения из перечня объектов, требующих проведения экспертизы проектной документации и получения разрешения на строительство, буровых скважин. В частности, данное исключение действует в случае если буровые скважины (их строительство, реконструкция) предусмотрены подготовленными, согласованными и утвержденными в соответствии с законодательством Российской Федерации о недрах техническим проектом разработки месторождений полезных ископаемых или иной проектной документацией на выполнение работ, связанных с использованием участками недр. <p>Данные изменения окажут положительное влияние на основную деятельность Компании при строительстве скважин методом бурения по причине сокращения сроков исключением необходимости получения дополнительной разрешительной документации</p>

Тип	Описание и способы минимизации
<p>В области охраны окружающей среды и промышленной безопасности</p>	<p>Значительное количество объектов, используемых в деятельности ОАО «НК «Роснефть», относится к категории опасных. В целях исключения рисков производственного характера в деятельности Компании ОАО «НК «Роснефть» руководствуется положениями законодательства в области регулирования деятельности опасных производственных объектов.</p> <p>За отчетный период в рамках регулирования промышленной безопасности опасных производственных объектов:</p> <ul style="list-style-type: none"> • вступили в силу требования к порядку разработки планов мероприятий по локализации и ликвидации последствий аварий на опасных производственных объектах и требованию к их содержанию; • установлены правила организации мероприятий по предупреждению и ликвидации нефти и нефтепродуктов на континентальном шельфе, во внутренних морских водах, в территориальном море и прилегающей зоне России; • утвержден Свод правил «Станции автомобильные заправочные. Требования пожарной безопасности»; • утверждены Федеральные нормы и правила в области промышленной безопасности «Правила промышленной безопасности опасных производственных объектов, на которых используется оборудование, работающее под избыточным давлением». <p>В целях исполнения требований промышленной безопасности в Компании организована работа по приведению текущей деятельности в соответствие с требованиями законодательства.</p> <p>В целях минимизации негативного воздействия на окружающую среду при осуществлении производственной деятельности в Компании проводится постоянный мониторинг изменений законодательства в сфере регулирования пользования природными ресурсами и охраны окружающей среды.</p> <p>За отчетный период в данной области основные изменения в основном связаны с системой платежей за негативное воздействие окружающую среду и ее отдельные компоненты, в частности:</p> <ul style="list-style-type: none"> • уточнен порядок внесения платы за негативное воздействие в зависимости от категории объектов. При этом лица, осуществляющие деятельность на объектах IV категории, плату не вносят; • установлены коэффициенты к ставкам платы за негативное воздействие на окружающую среду; • уточнены параметры определения нормативов сбросов вредных веществ (НДС) в водные объекты в зависимости от их назначения; установлен порядок разработки НДС абонентов организаций, осуществляющих водоотведение; • определена индексация нормативов платы за негативное воздействие на окружающую среду на 2015–2017 гг.; • установлен порядок и особенности исчисления платы за выбросы загрязняющих веществ, образующихся при сжигании на факельных установках и (или) рассеивании попутного нефтяного газа. <p>Отдельные изменения коснулись введения новых требований к деятельности, оказывающей негативное воздействие на окружающую среду, таких как введение категоризации объектов, оказывающих негативное воздействие на окружающую среду (4 категории), и соответствующих критериев, комплексного экологического разрешения и требований к порядку его получения и проч.</p> <p>Помимо прочего, внесены изменения в законодательство, предусматривающие формирование новых подходов к регулированию деятельности в области обращения отходов производства и потребления, паспортизации отходов, формированию правоотношений собственности, определению субъектов платы за негативное воздействие на окружающую среду при размещении отходов, установлению требований к лицензированию видов деятельности.</p> <p>В Компании организована работа по приведению текущей хозяйственной деятельности, связанной с негативным воздействием на окружающую среду, в соответствие с обновленными требованиями законодательства.</p>
<p>Связанные с текущими судебными процессами, в которых участвует Компания</p>	<p>ОАО «НК «Роснефть» участвовало ранее или участвует в настоящее время в следующих судебных процессах, которые могут оказать существенное влияние на результаты его финансово-хозяйственной деятельности:</p> <p>1. В 2006 г. компания «ЮКОС Капитал С.а.р.л.» (далее — «ЮКОС Капитал»), бывшее дочернее общество ОАО «НК «ЮКОС», инициировала разбирательство в Международном коммерческом арбитражном суде при Торгово-Промышленной палате Российской Федерации против ОАО «Юганскнефтегаз», заявив в качестве основания своих требований неисполнение обязательств по нескольким рублевым займам. В результате были вынесены четыре решения в пользу компании «ЮКОС Капитал С.а.р.л.» в связи с указанными займами в совокупной сумме около 12,9 млрд руб. В 2007 г. Общество успешно оспорило решения МКАС при ТПП РФ, которые были отменены российским судом, включая Высший арбитражный суд РФ.</p> <p>В ходе судебных разбирательств в период с 2007 по 2013 гг. российские арбитражные суды признали вышеуказанные договоры займа между «ЮКОС Капитал» и ОАО «Юганскнефтегаз» ничтожными.</p> <p>25 июня 2010 г. Верховный суд Нидерландов вынес решение о признании не подлежащей рассмотрению жалобы Общества на решение Апелляционного суда Амстердама, которым решения МКАС были приведены в исполнение в Нидерландах (суд первой инстанции отклонил приведение в исполнение) несмотря на их отмену компетентным судом. Несмотря на то что Общество не согласно с решениями указанных выше голландских судов, 11 августа 2010 г. оно их выполнило и произвело соответствующие выплаты в отношении предъявленного Обществу иска.</p> <p>В настоящее время в Англии рассматривается иск «ЮКОС Капитал» против ОАО «НК «Роснефть», выступающего в качестве правопреемника ОАО «Юганскнефтегаз», в рамках которого «ЮКОС Капитал» требует выплаты процентов по отмененным арбитражным решениям на сумму, составляющую по состоянию на дату подачи ею иска приблизительно 4,6 млрд руб. ОАО «НК «Роснефть» продолжит решительно отстаивать свою позицию по этому делу.</p> <p>2. Компания «ЮКОС Интернешнл (ЮК) БВ» инициировала против ОАО «НК «Роснефть» и других соответчиков, не связанных с компанией «Роснефть», разбирательство в Окружном суде Амстердама, требуя возмещения убытков в размере до 333 млн долл. США (18,7 млрд руб. по курсу ЦБ РФ на 31 декабря 2014 г.) плюс проценты в установленном законом размере начиная с 7 февраля 2011 г. и расходы. В данном разбирательстве компания «ЮКОС Интернешнл (ЮК) БВ» заявила об ущербе, якобы причиненном вынесением судом Амстердама в 2008 г. приказа об аресте счета в банке, что, как заявляет компания «ЮКОС Интернешнл (ЮК) БВ», ограничило ее способность инвестировать определенные средства по своему усмотрению. ОАО «НК «Роснефть» подала возражение на иск, где приводятся различные основания защиты, включая то, что суд надлежащим образом вынес приказ об аресте и что компания «ЮКОС Интернешнл (ЮК) БВ» не понесла никаких убытков вследствие размещения своих средств на процентном счете, выбранном ею.</p> <p>В январе 2014 г. состоялось слушание по существу. 11 февраля 2015 г. Окружной суд Амстердама вынес решение, которым удовлетворил требование «ЮКОС Интернешнл (ЮК) БВ.» признать приказы о замораживании средств вынесенными ненадлежащим образом. Однако суд отклонил просьбу истца о том, чтобы оценка понесенных убытков была произведена исходя из гипотетического инвестирования в золотые активы или, альтернативным образом, исходя из установленных законом процентов. «ЮКОС Интернешнл (ЮК) БВ.» должна будет инициировать отдельное судебное разбирательство, в рамках которого нидерландский суд рассмотрит надлежащую оценку убытков, если таковые вообще должны быть присуждены, а также вопрос о том, несет ли сама «ЮКОС Интернешнл (ЮК) БВ.» какую-либо ответственность за якобы понесенные ею убытки.</p>

Тип	Описание и способы минимизации
	<p>В марте 2015 г. ОАО «НК «Роснефть» и ряд ее дочерних компаний, включая ОАО «Самаранефтегаз», ОАО «Томскнефть» ВНК и ОАО «АНХК», заключили Соглашение об урегулировании споров с компаниями Yukos Finance B.V., Yukos Capital sarl, Stichting Administratiekantoor Yukos International, Stichting Administratiekantoor Financial Performance Holdings, Consolidated Nile, LP, General Nile, LLC, Yukos International (UK) B.V., Luxtona Limited, Financial Performance Holdings B.V., Yukos Hydrocarbons Investments Limited, CN & GN (PTC) Ltd. и контролирующими эти компании физическими лицами. В соответствии с условиями Соглашения стороны отказываются от всех взаимных претензий и прекращают все существующие судебные и иные споры, а также обязуются не предъявлять друг к другу никаких претензий в будущем в связи с банкротством и ликвидацией НК «ЮКОС». Соглашение не предусматривает никаких денежных или иных выплат со стороны ОАО «НК «Роснефть» или ее дочерних компаний. 31 марта 2015 г. Стороны завершили сделку и подписали все необходимые документы по отзыву всех ведущих судебных процессов в Голландии, Англии, России, США и других юрисдикциях.</p> <p>3. ОАО «НК «Роснефть» и его дочернее предприятие участвуют в арбитражных процессах в рамках банкротства ОАО «Саханефтегаз» и ОАО «Ленанефтегаз» с целью возврата средств по отдельным договорам займа и договорам поручительства в общей сумме 1,3 млрд руб., на всю сумму данной задолженности к получению создан резерв.</p> <p>4. В 2009–2012 гг. в отношении ОАО «НК «Роснефть» и его отдельных дочерних (зависимых) обществ Федеральной антимонопольной службой и ее территориальными подразделениями (далее — ФАС России) выносились решения о нарушении отдельных положений антимонопольного законодательства при осуществлении продаж нефтепродуктов, по факту нарушений принимались решения о привлечении к административной ответственности. По состоянию на 31 декабря 2014 г. общая сумма административных штрафов, предъявленных ФАС и ее территориальными органами в отношении «Роснефти» и ее дочерних обществ, является незначительной.</p> <p>5. В течение 2013 г. физическими лицами, являющимися неконтролирующими акционерами ОАО «РН Холдинг», поданы иски к ОАО «НК «Роснефть», третье лицо — ОАО «РН Холдинг», об обязанности ОАО «НК «Роснефть» направить акционерам ОАО «РН Холдинг» — владельцам остальных акций соответствующих категорий (типов) и владельцам эмиссионных ценных бумаг, конвертируемых в такие акции, публичную оферту о приобретении у них таких ценных бумаг в порядке, предусмотренном российским законодательством. 25 октября 2013 г. Арбитражным судом города Москвы акционерам отказано в исках. Эти решения оставлены в силе судом апелляционной инстанции 15 и 20 января 2014 г. На судебные акты по одному из дел акционером подана кассационная жалоба, Постановлением Федерального арбитражного суда Московского округа от 8 мая 2014 г. судебные акты первой и апелляционной инстанций оставлены без изменения. Определением Верховного суда от 11 сентября 2014 г. истцу (одному из акционеров) отказано в передаче заявления для рассмотрения в судебном заседании Судебной коллегии по экономическим спорам Верховного Суда Российской Федерации.</p> <p>6. В октябре – ноябре 2014 г. бывшие акционеры ОАО «РН Холдинг» предъявили к ОАО «НК «Роснефть» иски о возмещении убытков, причиненных неправильным (с точки зрения истцов) определением стоимости акций при принудительном выкупе. Дела находятся на рассмотрении в суде первой инстанции. Кроме описанных выше, ОАО «НК «Роснефть» вовлечено в ряд других судебных разбирательств, которые возникают в процессе осуществления деятельности. По мнению руководства ОАО «НК «Роснефть», конечный результат таких судебных разбирательств не будет иметь существенного влияния на результаты деятельности или финансовое положение Общества.</p> <p>ОАО «НК «Роснефть» осуществляет регулярный мониторинг решений, принимаемых высшими судами, а также оценивает тенденции правоприменительной практики, формирующейся на уровне окружных арбитражных судов, активно применяя и используя ее не только при защите в судебном порядке своих прав и законных интересов, но и при разрешении правовых вопросов, возникающих в процессе осуществления деятельности Общества. В связи с этим риски, связанные с изменением судебной практики, оцениваются как незначительные.</p>
Санкции ЕС и США	<p>В 2014 г. США и ЕС ввели ряд секторальных санкций. Данные санкции предусматривают ограничения для лиц из США и ЕС по предоставлению ряду лиц, указанных в нормативных документах США и ЕС, нового финансирования, а также работ, товаров и услуг, которые могут быть использованы определенными лицами на территории Российской Федерации в рамках реализации проектов по глубоководной разведке и добыче нефти, разведке и добыче нефти в Арктике и проектам сланцевой нефти. Компания учитывает указанные санкции в своей деятельности и на постоянной основе осуществляет их мониторинг для минимизации негативных эффектов. Компания включена в перечень лиц, на которых распространяются указанные секторальные ограничения.</p>
Связанные с закупочной деятельностью	<p>ОАО «НК «Роснефть» является субъектом, попадающим под действие Федерального закон № 223-ФЗ от 18.07.2011 «О закупках товаров, работ, услуг отдельными видами юридических лиц» (далее — Закон о закупках). 05.05.2014 вступили в силу изменения в КоАП, которыми введена административная ответственность за нарушение законодательства о закупках, в том числе и за непредоставление сведений о недобросовестных поставщиках.</p> <p>В соответствии с Постановлением Правительства от 31.10.2014 № 1132 Компания обязана вести реестр заключенных договоров с предоставлением информации о существенных условиях заключенного договора, а также о его исполнении.</p> <p>В соответствии с Постановлением Правительства от 11.12.2014 № 1352 Компания обязана производить не менее 18% всех закупок у субъектов МСП, утвердить перечень товаров, работ, услуг, закупка которых производится исключительно среди субъектов МСП.</p> <p>ОАО «НК «Роснефть» соблюдает требования Закона о закупках, принятых в его развитие подзаконных нормативных правовых актов и внутренних локальных документов ОАО «НК «Роснефть», в связи с чем существенные риски в области закупочной деятельности отсутствуют.</p>

Отчет о соблюдении
принципов и рекомендаций
Кодекса корпоративного
управления

Настоящий Отчет о соблюдении принципов и рекомендаций Кодекса корпоративного управления Банка России (далее — ККУ) подготовлен с учетом особенностей, предусмотренных пунктом 70.4 Положения о раскрытии информации эмитентами эмиссионных ценных бумаг, утвержденного Банком России 30.12.2014 № 454-П, и содержит информацию о соблюдении Обществом ключевых принципов и рекомендаций ККУ.

К наиболее существенным аспектам модели и практики корпоративного управления Общество относит создание благоприятных условий для участия акционеров в Общем собрании акционеров (в т.ч. расширение географии мест проведения собрания (10 городов); функционирование горячей линии для акционеров в период подготовки к собранию; установление более раннего по сравнению с законом срока уведомления акционеров о проведении собрания); определение правил, направленных на формирование независимого и профессионального состава Совета директоров (в Обществе утверждены критерии независимости членов Совета директоров, определено минимальное количество независимых директоров в составе Совета директоров в размере 1/3 состава); формирование исполнительных органов Общества Советом директоров; рассмотрен Советом директоров вопросы стратегического развития Общества и подконтрольных ему обществ по всем значимым направлениям деятельности (совершение существенных сделок, функционирование системы внутреннего контроля и управления рисками, обеспечение информационной прозрачности, определение системы вознаграждения топ-менеджмента); раскрытие информации, в т.ч. в объеме, предусмотренном Правилами листинга для высшего котировального списка ЗАО «ФБ ММВБ».

В отчетном году Обществом была проведена оценка соблюдения принципов корпоративного управления, закрепленных ККУ, путем сравнительного анализа рекомендаций ККУ и корпоративных стандартов Общества. Проведенный анализ показал, что Обществом соблюдаются большинство принципов и рекомендаций ККУ. Пояснения причин, факторов и (или) обстоятельств, в силу которых Обществом не соблюдаются или соблюдаются не в полном объеме принципы корпоративного управления, закрепленные ККУ, а также механизмы и инструменты, используемые Обществом взамен рекомендованных ККУ, отражены в настоящем Отчете в табличной форме. При этом в целях совершенствования модели и практики корпоративного управления Советом директоров ОАО «НК «Роснефть» утвержден План мероприятий (дорожная карта) по внедрению ключевых положений ККУ в деятельность ОАО «НК «Роснефть» (далее — План мероприятий (дорожная карта)), предусматривающий внедрение рекомендаций ККУ в области:

- предоставления и раскрытия информации, использования электронных средств коммуникации с акционерами;
- оценки деятельности Совета директоров, совершенствования системы вознаграждений и компенсации членам Совета директоров;
- системы вознаграждений топ-менеджменту и раскрытия Обществом информации о вознаграждениях;
- совершенствования системы внутреннего контроля и управления рисками.

№	Принцип (принципы) корпоративного управления или ключевой критерий (рекомендация)	Краткое описание того, в какой части принцип или ключевой критерий не соблюдаются	Объяснение ключевых причин, факторов и обстоятельств, в силу которых принцип или ключевой критерий не соблюдаются или соблюдаются не в полном объеме, описание используемых альтернативных механизмов и инструментов корпоративного управления
1.	ПРАВА АКЦИОНЕРОВ И РАВЕНСТВО УСЛОВИЙ ДЛЯ АКЦИОНЕРОВ ПРИ ОСУЩЕСТВЛЕНИИ ИМИ СВОИХ ПРАВ		
1.1.	Общество должно обеспечивать равное и справедливое отношение ко всем акционерам при реализации ими права на участие в управлении Обществом. Система и практика корпоративного управления должны обеспечивать равенство условий для всех акционеров — владельцев акций одной категории (типа), включая миноритарных (мелких) акционеров и иностранных акционеров, и равное отношение к ним со стороны Общества.		
1.1.1.	В Обществе утвержден внутренний документ, определяющий основные процедуры подготовки, созыва и проведения Общего собрания акционеров, соответствующий рекомендациям Кодекса корпоративного управления, включая обязанность Общества: <ul style="list-style-type: none"> • сообщать акционерам о проведении Общего собрания акционеров и предоставлять доступ к материалам, в том числе размещать сообщение и материалы на сайте Общества в сети Интернет, не менее чем за 30 дней до даты его проведения (если законодательством Российской Федерации не предусмотрен больший срок); • раскрывать информацию о дате составления списка лиц, имеющих право на участие в Общем собрании акционеров, не менее чем за 7 дней до ее наступления; • предоставлять к Общему собранию акционеров дополнительную информацию и материалы по вопросам повестки дня в соответствии с рекомендациями Кодекса корпоративного управления. 	Соблюдается частично. <p>Не соблюдается в части:</p> <ul style="list-style-type: none"> • предоставления акционерам доступа к материалам Общего собрания акционеров не менее чем за 30 дней до даты его проведения; • раскрытия информации о дате составления списка лиц, имеющих право на участие в Общем собрании акционеров, не менее чем за 7 дней до ее наступления; • предоставления к Общему собранию акционеров дополнительной информации о лицах, по предложению которых вопрос включен в повестку дня Общего собрания акционеров или выдвинуты кандидаты в органы управления Общества. 	В соответствии с п. 5.2.1 Положения об ОСА ¹ информация (материалы) Общего собрания акционеров должна быть доступна для ознакомления не менее чем за 20 дней до даты проведения Общего собрания акционеров, если законодательством не предусмотрен больший срок. Информация о дате составления списка лиц, имеющих право на участие в Общем собрании акционеров, должна быть раскрыта Обществом не менее чем за 5 дней до наступления этой даты (п. 4.3.1 Положения об ОСА). Перечень дополнительной информации и материалов, предоставляемых лицам, имеющим право на участие в Общем собрании акционеров, предусмотрен п. 5.1.2 Положения об ОСА. В соответствии с Планом мероприятий (дорожной картой) в повестку дня годового Общего собрания акционеров Общества по итогам 2014 г. включены вопросы о внесении изменений в Устав и Положение об ОСА
1.1.2.	Обществом приняты на себя обязанности по предоставлению акционерам в ходе подготовки и проведения Общего собрания акционеров возможности задавать вопросы о деятельности Общества членам органов управления и контроля, членам Комитета по аудиту, главному бухгалтеру, аудиторам Общества, а также кандидатам в органы управления и контроля. Указанные обязанности закреплены в Уставе или во внутренних документах Общества.	Соблюдается	—
1.1.3.	Обществом приняты на себя обязанности придерживаться принципа недопустимости совершения действий, приводящих к искусственному перераспределению корпоративного контроля (например, голосование квазиказначейскими акциями, принятие решения о выплате дивидендов по привилегированным акциям в условиях ограниченных финансовых возможностей, принятие решения о невыплате определенных в уставе Общества дивидендов по привилегированным акциям при наличии достаточных источников для их выплаты). Указанные обязанности закреплены в Уставе или во внутренних документах Общества.	Соблюдается частично. <p>Устав или внутренние документы Общества не содержат условия о недопустимости голосования квазиказначейскими акциями, принятии решения о выплате дивидендов по привилегированным акциям в условиях ограниченных финансовых возможностей, др.</p>	Указанная обязанность соблюдается Обществом фактически. В период действия ККУ случаи голосования квазиказначейскими акциями на Общем собрании акционеров не зафиксированы. В Обществе не предусмотрено размещение привилегированных акций (п. 5.2 Устава).
1.2.	Акционерам должна быть предоставлена равная и справедливая возможность участвовать в прибыли Общества посредством получения дивидендов.		
1.2.1.	В Обществе утвержден внутренний документ, определяющий дивидендную политику Общества, соответствующую рекомендациям Кодекса корпоративного управления и устанавливающий, в том числе: <ul style="list-style-type: none"> • порядок определения части чистой прибыли (для общества, составляющих консолидированную финансовую отчетность, — минимальной части (доли) консолидированной чистой прибыли), направляемой на выплату дивидендов, условия, при соблюдении которых объявляются дивиденды; • минимальный размер дивидендов по акциям Общества разных категорий (типов); • обязанность раскрытия документа, определяющего дивидендную политику Общества, на сайте Общества в сети Интернет. 	Соблюдается частично. <p>Не соблюдается в части закрепления внутренним документом Общества минимальной части (доли) консолидированной чистой прибыли, направляемой на выплату дивидендов; минимального размера дивидендов по акциям Общества разных категорий (типов).</p>	В Обществе действует Положение о дивидендной политике ОАО «НК «Роснефть», утвержденное решением Совета директоров 17.05.2006 (с дополнениями, утвержденными решением Совета директоров 03.03.2011). При определении размера дивидендов принимается во внимание величина чистой прибыли, определяемая по данным бухгалтерской отчетности Общества, составленной в соответствии с требованиями российского законодательства (п. 1 ст. 6 Положения о дивидендной политике). Рекомендуемая сумма дивидендных выплат определяется Советом директоров. Во исполнение поручений Президента РФ Советом директоров рекомендовано повышение уровня дивидендных выплат до 25% от чистой прибыли, определенной на основании консолидированной финансовой отчетности. В Обществе предусмотрено размещение только одной категории акций — обыкновенных (п. 5.2 Устава).

1. Положение об Общем собрании акционеров ОАО «НК «Роснефть», утвержденное Общим собранием акционеров ОАО «НК «Роснефть» 27.06.2014 (далее — Положение об ОСА).

№	Принцип (принципы) корпоративного управления или ключевой критерий (рекомендация)	Краткое описание того, в какой части принцип или ключевой критерий не соблюдаются	Объяснение ключевых причин, факторов и обстоятельств, в силу которых принцип или ключевой критерий не соблюдаются или соблюдаются не в полном объеме, описание используемых альтернативных механизмов и инструментов корпоративного управления
2. СОВЕТ ДИРЕКТОРОВ ОБЩЕСТВА			
2.1.	Совет директоров определяет основные стратегические ориентиры деятельности Общества на долгосрочную перспективу, ключевые показатели деятельности Общества, осуществляет стратегическое управление Обществом, определяет основные принципы и подходы к организации в Обществе системы управления рисками и внутреннего контроля, контролирует деятельность исполнительных органов Общества, определяет политику Общества по вознаграждению членов Совета директоров и исполнительных органов, а также реализует иные ключевые функции.		
2.1.1.	<p>В Обществе сформирован Совет директоров, который:</p> <ul style="list-style-type: none"> • определяет основные стратегические ориентиры деятельности Общества на долгосрочную перспективу, ключевые показатели деятельности Общества; • контролирует деятельность исполнительных органов Общества; • определяет принципы и подходы к организации управления рисками и внутреннего контроля в Обществе; • определяет политику Общества по вознаграждению членов Совета директоров, исполнительных органов и иных ключевых руководящих работников Общества. 	Соблюдается	-
2.2.	Совет директоров должен являться эффективным и профессиональным органом управления Общества, способным выносить объективные независимые суждения и принимать решения, отвечающие интересам Общества и его акционеров. Председатель Совета директоров должен способствовать наиболее эффективному осуществлению функций, возложенных на Совет директоров. Заседания Совета директоров, подготовка к ним и участие в них членов Совета директоров должны обеспечивать эффективную деятельность Совета директоров.		
2.2.1.	Председателем Совета директоров является независимый директор или среди избранных независимых директоров определен старший независимый директор, координирующий работу независимых директоров и осуществляющий взаимодействие с Председателем Совета директоров.	Не соблюдается	С учетом структуры уставного капитала Общества (ОАО «РОСНЕФТЕГАЗ» владеет 69,5% уставного капитала Общества), а также с учетом прямого участия РФ в уставном капитале Общества, большинство членов Совета директоров являются профессиональными поверенными и осуществляют голосование по вопросу избрания Председателя Совета директоров на основании директив Правительства РФ.
2.2.2.	<p>Внутренними документами Общества закреплена подготовка и проведения заседаний Совета директоров, обеспечивающий членам Совета директоров возможность надлежащим образом подготовиться к их проведению и предусматривающий, в частности:</p> <ul style="list-style-type: none"> • сроки уведомления членов Совета директоров о предстоящем заседании; • сроки направления документов (буллетеней) для голосования и получения заполненных документов (буллетеней) при проведении заседаний в заочной форме; • возможность направления и учета письменного мнения по вопросам повестки дня для членов Совета директоров, отсутствующих на очном заседании; • возможность обсуждения и голосования посредством конференц-связи и видеоконференц-связи. 	Соблюдается	-
2.2.3.	Наиболее важные вопросы решаются на заседаниях Совета директоров, проводимых в очной форме. Перечень таких вопросов соответствует рекомендациям Кодекса корпоративного управления ² .	<p>Соблюдается частично</p> <p>Не соблюдается в части формального закрепления в Уставе условия о принятии Советом директоров в очной форме решений по вопросам, указанным в п. 168 ККУ, кроме вопросов утверждения долгосрочной стратегии развития Общества и осуществления контроля ее реализации, утверждения планов финансово-хозяйственной деятельности (бизнес-планов, бюджетов) Общества и осуществление контроля их реализации, а также вопросов, связанных с подготовкой и проведением общего собрания акционеров.</p>	Условие о принятии Советом директоров решений в очной форме предусмотрено п. 10.5.4 Устава в отношении вопросов определения приоритетных направлений деятельности Общества, утверждения долгосрочной стратегии развития Общества и осуществления контроля ее реализации, утверждения планов финансово-хозяйственной деятельности (бизнес-планов, бюджетов) Общества и осуществление контроля их реализации, а также вопросов, связанных с подготовкой и проведением общего собрания акционеров (пп. 1–3) 10.2.1, (1–3) 10.2.3 Устава). Закрепление обязательной очной формы заседаний по остальным вопросам, предусмотренным п. 168 ККУ, может повлиять на эффективность осуществления Советом директоров приоритетных стратегических компетенций. Форма проведения заседаний Совета директоров определяется Председателем Совета директоров при созыве заседания, с учетом существа рассматриваемого вопроса и мнения директоров. Каждый из директоров вправе указать на целесообразность рассмотрения конкретного вопроса на очном заседании с учетом существа и значимости вопроса для Общества. Существующий в Обществе подход создает необходимый баланс стратегических компетенций Совета директоров и осуществления Советом эффективного корпоративного контроля.
2.3. В состав Совета директоров должно входить достаточное количество независимых директоров.			
2.3.1.	Независимые директора составляют не менее одной трети избранного состава Совета директоров. Независимые директора в полном объеме соответствуют критериям независимости, рекомендованным Кодексом корпоративного управления.	Соблюдается	-
2.3.2.	Совет директоров (Комитет по номинациям (кадрам, назначениям)) проводит оценку соответствия кандидатов в члены Совета директоров критериям независимости.	<p>Соблюдается частично.</p> <p>Оценка соответствия кандидатов в члены Совета директоров критериям независимости Комитетом Совета директоров по кадрам и вознаграждениям фактически не проводилась.</p>	<p>Указанный принцип ККУ закреплён в п. 2.2.5 Положения о Совете директоров ОАО «НК «Роснефть», утвержденного ОСА 27.06.2014. В соответствии с п. 1.3.1 Положения о Комитете Совета директоров по кадрам и вознаграждениям ОАО «НК «Роснефть» Комитет осуществляет предварительную оценку кандидатов в члены Совета директоров, в рамках которой может проводиться оценка независимости кандидатов.</p> <p>В соответствии с Планом мероприятий (дорожной картой) Обществом планируется проведение указанной оценки кандидатов для избрания в Совет директоров Общества.</p>

2. Указан в пункте 168 части Б Кодекса корпоративного управления.

№	Принцип (принципы) корпоративного управления или ключевой критерий (рекомендация)	Краткое описание того, в какой части принцип или ключевой критерий не соблюдаются	Объяснение ключевых причин, факторов и обстоятельств, в силу которых принцип или ключевой критерий не соблюдаются или соблюдаются не в полном объеме, описание используемых альтернативных механизмов и инструментов корпоративного управления
2.4. Совет директоров должен создавать Комитеты для предварительного рассмотрения наиболее важных вопросов деятельности Общества.			
2.4.1.	Советом директоров Общества создан Комитет по аудиту, состоящий из независимых директоров, функции которого закреплены во внутренних документах и соответствуют рекомендациям Кодекса корпоративного управления ³ .	Соблюдается частично. Не соблюдается в части включения в состав Комитета Совета директоров по аудиту только независимых директоров.	В Обществе сформировано 3 Комитета Совета директоров (Комитет по аудиту, Комитет по кадрам и вознаграждениям, Комитет по стратегическому планированию), в состав каждого из которых входит по 4 директора. Исходя из количественного состава Совета директоров (9 человек), ограничений, предусмотренных ККУ (член Совета директоров не может участвовать в работе более двух Комитетов), а также минимального числа независимых директоров, рекомендованного ККУ (3 человека), не представляется возможной реализация Обществом принципа ККУ о независимости всех директоров, входящих в состав Комитета по аудиту.
2.4.2.	Советом директоров Общества создан Комитет по вознаграждениям (может быть совмещен с Комитетом по номинациям (кадрам, назначениям)), состоящий из независимых директоров, функции которого соответствуют рекомендациям Кодекса корпоративного управления ⁴ .	Соблюдается частично. Не соблюдается в части включения в состав Комитета Совета директоров по кадрам и вознаграждениям только независимых директоров.	В Обществе сформировано 3 Комитета Совета директоров (Комитет по аудиту, Комитет по кадрам и вознаграждениям, Комитет по стратегическому планированию), в состав каждого из которых входит по 4 директора. Исходя из количественного состава Совета директоров (9 человек), ограничений, предусмотренных ККУ (член Совета директоров не может участвовать в работе более двух Комитетов), а также минимального числа независимых директоров, рекомендованного ККУ (3 человека), не представляется возможной реализация Обществом принципа ККУ о независимости всех директоров, входящих в состав Комитета по кадрам и вознаграждениям.
2.4.3.	Советом директоров Общества создан Комитет по номинациям (кадрам, назначениям) (может быть совмещен с Комитетом по вознаграждениям), большинство членов которого являются независимыми директорами, функции которого соответствуют рекомендациям Кодекса корпоративного управления ⁵ .	Соблюдается частично. Не соблюдается в части включения в состав указанного Комитета Совета директоров большинства независимых директоров.	В Обществе сформировано 3 комитета Совета директоров (Комитет по аудиту, Комитет по кадрам и вознаграждениям, Комитет по стратегическому планированию), в состав каждого из которых входит по 4 директора. Исходя из количественного состава Совета директоров (9 человек), ограничений, предусмотренных ККУ (член Совета директоров не может участвовать в работе более двух Комитетов), а также минимального числа независимых директоров, рекомендованного ККУ (3 человека), не представляется возможной реализация Обществом принципа ККУ о независимости большинства директоров, входящих в состав Комитета по кадрам и вознаграждениям.
2.5. Совет директоров должен обеспечивать проведение оценки качества работы Совета директоров, его Комитетов и членов Совета директоров.			
2.5.1.	Оценка качества работы Совета директоров проводится на регулярной основе не реже одного раза в год, при этом не реже одного раза в три года такая оценка проводится с привлечением внешней организации (консультанта).	Не соблюдается	Указанный принцип ККУ планируется к внедрению в деятельность Общества в соответствии с Планом мероприятий (дорожной картой).
3. КОРПОРАТИВНЫЙ СЕКРЕТАРЬ			
3.1. Эффективное текущее взаимодействие с акционерами, координация действий Общества по защите прав и интересов акционеров, поддержка эффективной работы Совета директоров обеспечиваются Корпоративным секретарем (специальным структурным подразделением, возглавляемым Корпоративным секретарем).			
3.1.1.	Корпоративный секретарь подотчетен Совету директоров, назначается и снимается с должности по решению или с согласия Совета директоров.	Соблюдается	-
3.1.2.	В Обществе утвержден внутренний документ, определяющий права и обязанности Корпоративного секретаря (Положение о Корпоративном секретаре), содержание которого соответствует рекомендациям Кодекса корпоративного управления ⁶ .	Соблюдается частично. Не соблюдается в части закрепления во внутреннем документе Общества условий и порядка выплаты вознаграждения Корпоративному секретарю, ответственности Корпоративного секретаря.	В Обществе действует Положение о корпоративном секретаре, утвержденное Советом директоров 17.05.2006. В связи с необходимостью внедрения указанного принципа ККУ в Обществе разрабатывается новая редакция Положения о Корпоративном секретаре.
3.1.3.	Корпоративный секретарь занимает позицию, не совмещаемую с выполнением иных функций в Обществе. Корпоративный секретарь наделен функциями в соответствии с рекомендациями Кодекса корпоративного управления. Корпоративный секретарь располагает достаточными ресурсами для осуществления своих функций ⁷ .	Соблюдается частично. Не соблюдается в части ограничения объема выполняемых Корпоративным секретарем функций.	В Обществе функции Корпоративного секретаря возложены на директора Департамента корпоративного управления. Указанная практика соответствует разъяснениям Росимущества о возможности совмещения должности Корпоративного секретаря с должностью Секретаря Совета директоров или иной должностью, предусматривающей выполнение обязанностей в рамках процедур корпоративного управления.
4. СИСТЕМА ВОЗНАГРАЖДЕНИЯ ЧЛЕНОВ СОВЕТА ДИРЕКТОРОВ, ИСПОЛНИТЕЛЬНЫХ ОРГАНОВ И ИНЫХ КЛЮЧЕВЫХ РУКОВОДЯЩИХ РАБОТНИКОВ ОБЩЕСТВА			
4.1. Уровень выплачиваемого Обществом вознаграждения должен быть достаточным для привлечения, мотивации и удержания лиц, обладающих необходимой для Общества компетенцией и квалификацией. Выплата вознаграждения членам Совета директоров, исполнительным органам и иным ключевым руководящим работникам Общества должна осуществляться в соответствии с принятой в Обществе политикой по вознаграждению.			
4.1.1.	В Обществе регламентированы все выплаты, льготы и привилегии, предоставляемые членам Совета директоров, исполнительным органам и иным ключевым руководящим работникам Общества.	Соблюдается	-
4.2. Система вознаграждения членов Совета директоров должна обеспечивать сближение финансовых интересов директоров с долгосрочными финансовыми интересами акционеров.			
4.2.1.	Общество не применяет других форм денежного вознаграждения членов Совета директоров, кроме фиксированного годового вознаграждения.	Соблюдается	-

3. Указаны в пункте 172 части Б Кодекса корпоративного управления.

4. Указаны в пункте 180 части Б Кодекса корпоративного управления.

5. Указаны в пункте 186 части Б Кодекса корпоративного управления.

6. Указаны в пункте 217 части Б Кодекса корпоративного управления.

7. Указаны в пункте 218 части Б Кодекса корпоративного управления.

№	Принцип (принципы) корпоративного управления или ключевой критерий (рекомендация)	Краткое описание того, в какой части принцип или ключевой критерий не соблюдаются	Объяснение ключевых причин, факторов и обстоятельств, в силу которых принцип или ключевой критерий не соблюдаются или соблюдаются не в полном объеме, описание используемых альтернативных механизмов и инструментов корпоративного управления
4.2.2.	В Обществе членам Совета директоров не предоставляется возможность участия в опционных программах и право реализации принадлежащих им акций Общества не обуславливается достижением определенных показателей деятельности.	Соблюдается	–
4.3.	Система вознаграждения исполнительных органов и иных ключевых руководящих работников Общества должна предусматривать зависимость вознаграждения от результата работы Общества и их личного вклада в достижение этого результата.		
4.3.1.	В Обществе внедрена программа долгосрочной мотивации членов исполнительных органов и иных ключевых руководящих работников Общества.	Соблюдается частично. В Обществе отсутствует программа долгосрочной мотивации членов исполнительных органов и иных ключевых руководящих работников Общества.	В рамках годового премирования членам исполнительных органов и иным ключевым руководящим работникам предусмотрена выплата бонуса акциями с отсрочкой продажи не менее чем на 6 месяцев.
5. СИСТЕМА УПРАВЛЕНИЯ РИСКАМИ И ВНУТРЕННЕГО КОНТРОЛЯ			
5.1.	В Обществе должна быть создана эффективно функционирующая система управления рисками и внутреннего контроля, направленная на обеспечение разумной уверенности в достижении поставленных перед Обществом целей.		
5.1.1.	Советом директоров определены принципы и подходы к организации системы управления рисками и внутреннего контроля в Обществе.	Соблюдается	–
5.1.2.	В Обществе создано отдельное структурное подразделение по управлению рисками и внутреннему контролю.	Соблюдается	–
5.1.3.	В Обществе разработана и внедрена антикоррупционная политика Общества, определяющая меры, направленные на формирование элементов корпоративной культуры, организационной структуры, правил и процедур, обеспечивающих недопущение коррупции.	Соблюдается	–
5.2.	Для систематической независимой оценки надежности и эффективности системы управления рисками и внутреннего контроля и практики корпоративного управления Общество должно организовывать проведение внутреннего аудита.		
5.2.1.	В Обществе сформировано отдельное структурное подразделение, осуществляющее функции внутреннего аудита, функционально подчиненное Совету директоров Общества. Функции указанного подразделения соответствуют рекомендациям Кодекса корпоративного управления и к таким функциям, в частности, относятся: <ul style="list-style-type: none"> • оценка эффективности системы внутреннего контроля; • оценка эффективности системы управления рисками; • оценка корпоративного управления (в случае отсутствия Комитета по корпоративному управлению). 	Соблюдается	–
5.2.2.	Руководитель подразделения внутреннего аудита подотчетен Совету директоров Общества, назначается и снимается с должности по решению Совета директоров Общества.	Соблюдается	–
5.2.3.	В Обществе утверждена политика в области внутреннего аудита (Положение о внутреннем аудите), определяющая цели, задачи и функции внутреннего аудита.	Соблюдается	–
6. РАСКРЫТИЕ ИНФОРМАЦИИ ОБ ОБЩЕСТВЕ, ИНФОРМАЦИОННАЯ ПОЛИТИКА ОБЩЕСТВА			
6.1.	Общество и его деятельность должны быть прозрачными для акционеров, инвесторов и иных заинтересованных лиц.		
6.2.1.	В Обществе утвержден внутренний документ, определяющий информационную политику Общества, соответствующую рекомендациям Кодекса корпоративного управления. Информационная политика Общества включает следующие способы взаимодействия с инвесторами и иными заинтересованными лицами: <ul style="list-style-type: none"> • организация специальной страницы сайта Общества в сети Интернет, на которой размещаются ответы на типичные вопросы акционеров и инвесторов, регулярно обновляемый календарь корпоративных событий Общества, а также иная полезная для акционеров и инвесторов информация; • регулярное проведение встреч членов исполнительных органов и иных ключевых руководящих работников Общества с аналитиками; • регулярное проведение презентаций (в том числе в форме телеконференций, веб-кастов) и встреч с участием членов органов управления и иных ключевых руководящих работников Общества, в том числе сопутствующих публикации бухгалтерской (финансовой) отчетности Общества либо связанных с основными инвестиционными проектами и планами стратегического развития Общества. 	Соблюдается	–
6.2.1.2.	Реализация Обществом информационной политики осуществляется исполнительными органами Общества. Контроль за надлежащим раскрытием информации и соблюдением информационной политики осуществляет Совет директоров Общества.	Соблюдается	–
6.2.1.3.	В Обществе установлены процедуры, обеспечивающие координацию работы всех служб и структурных подразделений Общества, связанных с раскрытием информации или деятельностью которых может привести к необходимости раскрытия информации.	Соблюдается	–

№	Принцип (принципы) корпоративного управления или ключевой критерий (рекомендация)	Краткое описание того, в какой части принцип или ключевой критерий не соблюдаются	Объяснение ключевых причин, факторов и обстоятельств, в силу которых принцип или ключевой критерий не соблюдаются или соблюдаются не в полном объеме, описание используемых альтернативных механизмов и инструментов корпоративного управления
6.2.	Общество должно своевременно раскрывать полную, актуальную и достоверную информацию об Обществе для обеспечения возможности принятия обоснованных решений акционерами Общества и инвесторами.		
6.2.1.	При наличии существенной доли иностранных инвесторов в капитале в Обществе обеспечивается параллельно с раскрытием информации на русском языке раскрытие наиболее существенной информации об Обществе (в том числе сообщения о проведении Общего собрания акционеров, Годового отчета Общества) на иностранном языке, который является общепринятым на финансовом рынке.	Соблюдается	–
6.2.2.	В Обществе обеспечивается раскрытие информации не только о нем самом, но и о подконтрольных ему юридических лицах, имеющих для него существенное значение.	Соблюдается	–
6.2.3.	Общество раскрывает годовую и промежуточную (полугодовую) консолидированную или индивидуальную финансовую отчетность, составленную в соответствии с Международными стандартами финансовой отчетности (МСФО). Годовая консолидированная или индивидуальная финансовая отчетность раскрывается вместе с аудиторским заключением, а промежуточная (полугодовая) консолидированная или индивидуальная финансовая отчетность – вместе с отчетом о результатах обзорной аудиторской проверки или аудиторским заключением.	Соблюдается	–
6.2.4.	Обществом раскрыт специальный меморандум, содержащий планы в отношении Общества лица, контролирующего Общество. Указанный меморандум составлен в соответствии с рекомендациями Кодекса корпоративного управления ⁸ .	Не соблюдается	Общество не влияет на принятие решений контролирующим его лицом (РФ в лице Росимущества), в связи с чем указанный принцип ККУ на практике не выполняем.
6.2.5.	В Обществе обеспечивается раскрытие подробной информации о биографических данных членов Совета директоров, включая информацию о том, являются ли они независимыми директорами, а также оперативное раскрытие информации об утрате членом Совета директоров статуса независимого директора.	Соблюдается	–
6.2.6.	Общество раскрывает информацию о структуре капитала в соответствии с рекомендациями Кодекса корпоративного управления.	Соблюдается	–
6.2.7.	<p>Годовой отчет Общества содержит дополнительную информацию, рекомендуемую Кодексом корпоративного управления:</p> <ul style="list-style-type: none"> • краткий обзор наиболее существенных сделок, в том числе взаимосвязанных сделок, совершенных Обществом и подконтрольными ему юридическими лицами за последний год; • отчет о работе Совета директоров (в том числе комитетов Совета директоров) за год, содержащий, в том числе, сведения о количестве очных (заочных) заседаний, об участии каждого из членов Совета директоров в заседаниях, описание наиболее существенных вопросов и наиболее сложных проблем, рассмотренных на заседаниях Совета директоров и комитетов Совета директоров, основных рекомендаций, которые комитеты давали Совету директоров; • сведения о прямом или косвенном владении членами Совета директоров и исполнительных органов Общества акциями Общества; • сведения о наличии у членов Совета директоров и исполнительных органов конфликта интересов (в том числе связанного с участием указанных лиц в органах управления конкурентов Общества); • описание системы вознаграждения членов Совета директоров, в том числе размер индивидуального вознаграждения по итогам года по каждому члену Совета директоров (с разбивкой на базовое, дополнительное вознаграждение за председательство в Совете директоров, за председательство (членство) в комитетах при Совете директоров, размер участия в долгосрочной мотивационной программе, объем участия каждого члена Совета директоров в опционной программе, при наличии таковой), компенсаций расходов, связанных с участием в Совете директоров, а также расходов Общества на страхование ответственности директоров как членов органов управления; • сведения о суммарном вознаграждении за год: <ul style="list-style-type: none"> а) по группе из не менее пяти наиболее высокооплачиваемых членов исполнительных органов и иных ключевых руководящих работников Общества с разбивкой по каждому виду вознаграждения; б) по всем членам исполнительных органов и иным ключевым руководящим работникам Общества, на которых распространяется действие политики Общества в области вознаграждения, с разбивкой по каждому виду вознаграждения; • сведения о вознаграждении за год единоличного исполнительного органа, которое он получил или должен получить от Общества (юридического лица из группы организаций, в состав которой входит Общество) с разбивкой по каждому виду вознаграждения, как за исполнение им обязанностей единоличного исполнительного органа, так и по иным основаниям. 	Соблюдается частично. Не соблюдается в части наличия в Годовом отчете сведений о вознаграждении единоличного исполнительного органа за год.	Указанный принцип ККУ планируется к внедрению в деятельность Общества в соответствии с Планом мероприятий (дорожной картой).

8. Указаны в пункте 279 части Б Кодекса корпоративного управления.

№	Принцип (принципы) корпоративного управления или ключевой критерий (рекомендация)	Краткое описание того, в какой части принцип или ключевой критерий не соблюдаются	Объяснение ключевых причин, факторов и обстоятельств, в силу которых принцип или ключевой критерий не соблюдаются или соблюдаются не в полном объеме, описание используемых альтернативных механизмов и инструментов корпоративного управления
6.3.	Предоставление Обществом информации и документов по запросам акционеров должно осуществляться в соответствии с принципами равнодоступности и необременительности.	Соблюдается	–
<p>В соответствии с информационной политикой Общества акционерам Общества, владеющим одинаковым количеством голосующих акций Общества, обеспечивается равный доступ к информации и документам Общества.</p>			
<p>7. СУЩЕСТВЕННЫЕ КОРПОРАТИВНЫЕ ДЕЙСТВИЯ</p>			
7.1.	Действия, которые в значительной степени влияют или могут повлиять на структуру акционерного капитала и финансовое состояние Общества и, соответственно, на положение акционеров (существенные корпоративные действия), должны осуществляться на справедливых условиях, обеспечивающих соблюдение прав и интересов акционеров, а также иных заинтересованных сторон.	Соблюдается частично.	–
7.1.1.	<p>Уставом Общества определен перечень (критерии) сделок или иных действий, являющихся существенными корпоративными действиями, рассмотрение которых отнесено к компетенции Совета директоров Общества, включая:</p> <ul style="list-style-type: none"> • реорганизацию Общества, приобретение 30 и более процентов голосующих акций Общества (поглощение), увеличение или уменьшение уставного капитала Общества, листинг и делистинг акций Общества; • сделки по продаже акций (долей) подконтрольных Обществу юридических лиц, имеющих для него существенное значение, в результате совершения которых Общество утрачивает контроль над такими юридическими лицами; • сделки, в том числе взаимосвязанные сделки с имуществом Общества или подконтрольных ему юридических лиц, стоимость которого превышает указанную в Уставе Общества сумму или которое имеет существенное значение для хозяйственной деятельности Общества; • создание подконтрольного Обществу юридического лица, имеющего существенное значение для деятельности Общества; • отчуждение Обществом казначейских и квазиказначейских акций. 	<p>Соблюдается частично.</p> <p>Не соблюдается в части отнесения Уставом к существенным корпоративным действиям отчуждение Обществом казначейских и квазиказначейских акций. В силу требований Закона «Об акционерных обществах» и Устава принятие решения по вопросу об обращении с заявлением о делистинге акций Общества отнесено к компетенции Общего собрания акционеров Общества, а не Совета директоров. Уставом прямо не предусмотрено существенное корпоративное действие приобретение 30 и более процентов голосующих акций Общества (поглощение).</p>	<p>К существенным корпоративным действиям, рассмотрение которых и (или) формирование предложений по которым отнесено к компетенции Совета директоров Общества, относятся вопросы, предусмотренные пп. 9.3.3 (1)–(4), 10.2.1 (21), 10.2.4 (6), 10.2.5–10.2.7, 10.2.13 (2, 3, 4 (i)) Устава. За время действия ККУ такие существенные корпоративные действия, как отчуждение казначейских и квазиказначейских акций Общества, делистинг акций Общества, приобретение 30 и более процентов голосующих акций Общества, не совершались. Препятствия к реализации указанного принципа ККУ отсутствуют.</p>
7.2.	Общество должно обеспечить такой порядок совершения существенных корпоративных действий, который позволяет акционерам своевременно получать полную информацию о таких действиях, обеспечивает им возможность влиять на совершение таких действий и гарантирует соблюдение и адекватный уровень защиты их прав при совершении таких действий.	Соблюдается частично.	–
7.2.1.	<p>Во внутренних документах Общества установлен принцип обеспечения равных условий для всех акционеров Общества при совершении существенных корпоративных действий, затрагивающих права и законные интересы акционеров, а также закреплены дополнительные меры, защищающие права и законные интересы акционеров Общества, предусмотренные Кодексом корпоративного управления, включая:</p> <ul style="list-style-type: none"> • привлечение независимого оценщика, обладающего признанной на рынке безупречной репутацией и опытом оценки в соответствующей сфере, либо представление оснований непривлечения независимого оценщика при определении стоимости имущества, отчуждаемого или приобретаемого по крупной сделке или сделке, в совершении которой имеется заинтересованность; • определение цены акций Общества при их приобретении и выкупе независимым оценщиком, обладающим признанной на рынке безупречной репутацией и опытом оценки в соответствующей сфере, с учетом средневзвешенной цены акций за разумный период времени, без учета эффекта, связанного с совершением Обществом соответствующей сделки (в том числе без учета изменения цены акций в связи с распространением информации о совершении Обществом соответствующей сделки), а также без учета дисконта за отчуждение акций в составе неконтрольного пакета; • расширение перечня оснований, по которым члены Совета директоров Общества и иные предусмотренные законодательством лица признаются заинтересованными в сделках Общества с целью оценки фактической связанности соответствующих лиц. 	<p>Соблюдается частично.</p> <p>Внутренние документы Общества не содержат требований, предъявляемых к опыту и репутации оценщика, методике проведения оценки, дополнительным основаниям аффилированности членом Совета директоров и топ-менеджмента Общества.</p>	<p>В соответствии с пп. 7) п. 1 ст. 65 Закона «Об акционерных обществах» и п. 10.2.1 (13) Устава Совет директоров определяет цену (денежную оценку) имущества в случаях, предусмотренных Законом «Об акционерных обществах». Выбор независимых оценщиков осуществляется в соответствии с тендерными процедурами, утвержденными внутренними документами Общества в области закупки товаров, работ и услуг и обеспечивающими объективный отбор оценщиков не только исходя из критерия минимальной стоимости услуг, но и наличия стабильной деловой репутации и значительного опыта работы в соответствующей сфере.</p> <p>В силу требований пп. 1 и 3 ст. 75 Закона «Об акционерных обществах» выкуп акций Обществом осуществляется по цене, определенной Советом директоров Общества, но не ниже рыночной стоимости, которая должна быть определена независимым оценщиком.</p> <p>Общество, с 2006 г. являющееся публичной компанией, при совершении действий, влекущих возникновение права выкупа акций, в обязательном порядке привлекает независимых оценщиков. Методика проведения оценки (порядок определения справедливой цены) определяется оценщиком самостоятельно, с учетом требований Стандартов по оценке и лучших практик оценки. Закрепление в документах Общества избирательных требований к характеру проведения оценки представляется нецелесообразным и может повлечь ограничение доступа акционеров и инвесторов к лучшим оценочным услугам, определенным по результатам открытых тендерных процедур. Фактическое соблюдение данного принципа будет обеспечиваться привлечением первоклассных оценщиков по результатам прозрачных тендерных процедур.</p> <p>Обществом осуществляются мероприятия по выявлению фактической аффилированности топ-менеджмента Общества на основании поручения Председателя Правительства РФ № ВП-П13-9308 от 11.12.2011 и приказа ОАО «НК «Роснефть» от 23.12.2011 № 728. Указанные сведения учитываются при определении заинтересованных лиц в рамках согласования материалов структурными подразделениями Общества при вынесении вопросов об одобрении сделок на рассмотрение Совета директоров. В части закрепления в Уставе указанного принципа ККУ Обществом учитывается следующее: акционеры и члены Совета директоров, обладающие правом требовать признания таких сделок недействительными, не имеют законодательно определенных (в рамках раскрытия информации и предоставления информации акционерам) способов получения информации от руководящих работников контрагентов (не входящих в состав органов управления) для целей выявления аффилированности и эффективного оспаривания таких сделок с заинтересованностью. С учетом изложенного, в рамках действующего законодательства (и с учетом фактически проводимых Обществом мероприятий по выявлению аффилированности), внесение изменений в Устав не может рассматриваться как эффективная мера повышения защиты прав акционеров.</p>

Перечень крупных сделок, а также сделок, в совершении которых имеется заинтересованность, совершенных ОАО «НК «Роснефть» в 2014 г.

Все сделки ОАО «НК «Роснефть», в совершении которых имелась заинтересованность, в течение 2014 г. совершались на рыночных условиях. В 2014 г. ОАО «НК «Роснефть» не совершало крупных сделок.

Сделки, в совершении которых имеется заинтересованность, одобренные Советом директоров ОАО «НК «Роснефть»

№	Предмет сделки и ее существенные условия	Цена сделки, цена совершенной сделки	Дата принятия решения
СДЕЛКИ, СТОРОНОЙ В КОТОРЫХ ЯВЛЯЕТСЯ ЗАО «АРКТИКШЕЛЬФНЕФТЕГАЗ»			
Лицо, заинтересованное в совершении сделок: Руные З. — член Правления ОАО «НК «Роснефть», член Совета директоров ЗАО «Арктикшельфнефтегаз» — стороны в сделках			
1.	Получение ОАО «НК «Роснефть» (заемщик) от ЗАО «Арктикшельфнефтегаз» (займодавец) процентного займа в размере до 60 000,0 тыс. руб. на срок до 5 лет. Общая сумма сделки с учетом процентов составит до 81 000,0 тыс. руб.	Цена сделки — до 81 000,0 тыс. руб.	04.04.2014
2.	Предоставление ОАО «НК «Роснефть» (займодавец) процентного займа ЗАО «Арктикшельфнефтегаз» (заемщик) на финансирование операционной деятельности в размере до 148 200,0 тыс. руб. сроком на 2 года. Общая сумма сделки с учетом процентов составит до 177 840,0 тыс. руб.	Цена сделки — до 177 840,0 тыс. руб.	26.06.2014
3.	Предоставление ОАО «НК «Роснефть» (займодавец) процентного займа ЗАО «Арктикшельфнефтегаз» (заемщик) на финансирование инвестиционной деятельности в размере до 6 000,0 тыс. руб. сроком на 5 лет. Общая сумма сделки с учетом процентов составит до 9 300,0 тыс. руб.	Цена сделки — до 9 300,0 тыс. руб.	26.06.2014
4.	Изменение условий сделки по получению ОАО «НК «Роснефть» (заемщик) процентного займа от ЗАО «Арктикшельфнефтегаз» (займодавец) в размере 60 000,0 тыс. руб. в части увеличения общей суммы сделки с учетом начисляемых процентов до 258 301,4 тыс. руб.	Цена сделки — до 258 301,4 тыс. руб.	25.07.2014
СДЕЛКИ, СТОРОНОЙ В КОТОРЫХ ЯВЛЯЕТСЯ ЗАО «ВАНКОРНЕФТЬ»			
Лицо, заинтересованное в совершении сделок: ОАО «РОСНЕФТЕГАЗ» — акционер ОАО «НК «Роснефть», владеющий более 20% голосующих акций Компании (Общество является аффилированным лицом ОАО «РОСНЕФТЕГАЗ» и стороной в сделках)			
1.	Предоставление ОАО «НК «Роснефть» (лицензиар) ЗАО «Ванкорнефть» (лицензиат) права пользования программным обеспечением и оказание услуг по технической поддержке передаваемого программного обеспечения. Общая стоимость договора составляет 12 560,8 тыс. руб. (с учетом НДС)	Цена сделки — 12 560,8 тыс. руб. (с учетом НДС)	24.12.2013
2.	Поручение и за счет ОАО «НК «Роснефть» (принципал) совершение ЗАО «Ванкорнефть» (агент) действий по организации выполнения геологоразведочных работ на лицензионных участках ОАО «НК «Роснефть» на территории Красноярского края за вознаграждение в размере 99 871,0 тыс. руб. (с учетом НДС)	Цена сделки — 99 871,0 тыс. руб. (с учетом НДС)	24.12.2013
3.	Совершение ЗАО «Ванкорнефть» (технический заказчик) от имени и по поручению за счет ОАО «НК «Роснефть» (застройщик) действий по выполнению функций технического заказчика по организации строительства (реконструкции) производственных объектов ОАО «НК «Роснефть» за вознаграждение в размере 42 368,0 тыс. руб.	Цена сделки — 42 368,0 тыс. руб.	24.12.2013
4.	Поставка ОАО «НК «Роснефть» (поставщик) нефтепродуктов ЗАО «Ванкорнефть» (покупатель) в объеме 10,9 тыс. тонн общей стоимостью 403 300,0 тыс. руб. (с учетом НДС)	Цена сделки — 403 300,0 тыс. руб. (с учетом НДС)	24.12.2013
5.	Изменение условий сделки по продаже ОАО «НК «Роснефть» (продавец) ЗАО «Ванкорнефть» (покупатель) нефтепродуктов в части увеличения объема продаваемых нефтепродуктов до 2,5 тыс. тонн и общей стоимости до 157 000,0 тыс. руб. (с учетом НДС).	Цена сделки — до 157 000,0 тыс. руб. (с учетом НДС)	26.02.2014
6.	Передача ОАО «НК «Роснефть» (арендодатель) в аренду ЗАО «Ванкорнефть» (арендатор) основных средств, принадлежащих ОАО «НК «Роснефть», за плату в размере 16 529,0 тыс. руб. в год (с учетом НДС)	Цена сделки — 16 529,0 тыс. руб. в год (с учетом НДС)	15.05.2014
7.	Изменение условий сделки по продаже ОАО «НК «Роснефть» (продавец) нефтепродуктов ЗАО «Ванкорнефть» (покупатель) в части увеличения объема продаваемых нефтепродуктов до 15,800 тыс. тонн и общей стоимости до 615 300,0 тыс. руб.	Цена сделки — до 615 300,0 тыс. руб.	26.06.2014
8.	Оказание ОАО «НК «Роснефть» (исполнитель) услуг ЗАО «Ванкорнефть» (заказчик), связанных с организацией и проведением закупок товаров, работ, услуг для нужд заказчика, за вознаграждение в размере до 126 080,0 тыс. руб. (с учетом НДС)	Цена сделки — до 126 080,0 тыс. руб. (с учетом НДС)	25.07.2014
9.	Изменение условий сделки по предоставлению ОАО «НК «Роснефть» (займодавец) процентного займа ЗАО «Ванкорнефть» (заемщик) на финансирование инвестиционной деятельности в размере 28 473 300,0 тыс. руб. в части введения нулевой процентной ставки и уменьшения общей суммы сделки до 15 973 023,7 тыс. руб.	Цена сделки — до 15 973 023,7 тыс. руб.	18.08.2014
10.	Совершение ОАО «НК «Роснефть» (агент) от своего имени по поручению и за счет ЗАО «Ванкорнефть» (принципал) действий по организации поставки материально-технических ресурсов (МТР), оказанию услуг по монтажу, шеф-монтажу, наладке и пуску в эксплуатацию оборудования, услуг по инспектированию качества изготовления МТР и иных услуг за вознаграждение в размере 11 271,17 тыс. руб. (с учетом НДС)	Цена сделки — 11 271,17 тыс. руб. (с учетом НДС)	08.09.2014
11.	Оказание ОАО «НК «Роснефть» (исполнитель) услуг ЗАО «Ванкорнефть» (заказчик), связанных со страхованием имущества заказчика, машин и механизмов от поломок, убытков от перерыва в производственной деятельности заказчика, организацией перестраховочной защиты, за вознаграждение в размере 3 089,59 тыс. руб. (с учетом НДС)	Цена сделки — 3 089,59 тыс. руб. (с учетом НДС)	06.10.2014
12.	Предоставление ОАО «НК «Роснефть» (лицензиар) ЗАО «Ванкорнефть» (лицензиат) неисключительных прав на использование в предпринимательской деятельности лицензиата на территории РФ товарных знаков, принадлежащих ОАО «НК «Роснефть», сроком на 10 лет за вознаграждение в размере 2 18,89 тыс. руб. (с учетом НДС)	Цена сделки — 2 18,89 тыс. руб. (с учетом НДС)	06.10.2014
13.	Предоставление ОАО «НК «Роснефть» (лицензиар) ЗАО «Ванкорнефть» (лицензиат) права пользования программным обеспечением ПК «РН-КИН» за вознаграждение в размере 7 473,46 тыс. руб. (НДС не облагается)	Цена сделки — 7 473,46 тыс. руб. (НДС не облагается)	12.11.2014
14.	Предоставление ОАО «НК «Роснефть» (займодавец) процентного займа ЗАО «Ванкорнефть» (заемщик) в размере 1626 706,8 тыс. руб. сроком на 2 года. Общая сумма сделки с учетом процентов составит до 2 017 116,5 тыс. руб.	Цена сделки — до 2 017 116,5 тыс. руб.	12.12.2014

№	Предмет сделки и ее существенные условия	Цена сделки, цена совершенной сделки	Дата принятия решения
СДЕЛКИ, СТОРОНОЙ В КОТОРЫХ ЯВЛЯЕТСЯ ЗАО «ВНХК»			
Лицо, заинтересованное в совершении сделок: ОАО «РОСНЕФТЕГАЗ» — акционер ОАО «НК «Роснефть», владеющий более 20% голосующих акций Компании (Общество является аффилированным лицом ОАО «РОСНЕФТЕГАЗ» и стороной в сделках)			
1.	Предоставление ОАО «НК «Роснефть» (займодавец) процентного займа ЗАО «ВНХК» (заемщик) на финансирование инвестиционной деятельности в размере 25 871 878,0 тыс. руб. сроком на 3 года. Общая сумма сделки с учетом процентов составит 33 633 441,4 тыс. руб.	Цена сделки — 33 633 441,4 тыс. руб.	24.12.2013
2.	Предоставление ОАО «НК «Роснефть» (лицензиар) ЗАО «ВНХК» (лицензиат) права пользования программным обеспечением и оказание услуг по технической поддержке передаваемого программного обеспечения. Общая стоимость договора составляет 1 506,6 тыс. руб. (с учетом НДС)	Цена сделки — 1 506,6 тыс. руб. (с учетом НДС)	24.12.2013
3.	Предоставление ОАО «НК «Роснефть» (займодавец) процентного займа ЗАО «ВНХК» (заемщик) на финансирование операционной деятельности в размере до 1 623 000,0 тыс. руб. сроком на 2 года. Общая сумма сделки с учетом процентов составит до 1 947 600,0 тыс. руб.	Цена сделки — до 1 947 600,0 тыс. руб.	26.06.2014
4.	Передача ОАО «НК «Роснефть» (первоначальный покупатель) ЗАО «ВНХК» (покупатель) прав и обязанностей покупателя по договору поставки 5 газовых турбин и технологического оборудования для тепловой электрической станции общей стоимостью 150 400,0 тыс. евро (НДС не облагается), заключенному между ОАО «НК «Роснефть» (покупатель) и GE Energy Products France SNC (Продавец) с уплатой ЗАО «Восточная нефтехимическая компания» в пользу ОАО «НК «Роснефть» (первоначальный покупатель) суммы в размере 45 120,0 тыс. евро (НДС не облагается) в качестве компенсации понесенных расходов	Цена сделки — 45 120,0 тыс. евро (НДС не облагается)	26.06.2014
5.	Передача ОАО «НК «Роснефть» (первоначальный заказчик) ЗАО «ВНХК» (заказчик) прав и обязанностей заказчика по договору оказания консультационных услуг по шеф-монтажу, шеф-наладке и испытаниям на гарантийные показатели 5 газовых турбин, обучения по эксплуатации и обслуживанию общей стоимостью 6 667,047 тыс. евро (НДС не облагается), заключенному между ОАО «НК «Роснефть» (заказчик) и ООО «ДжИИ Рус» (консультант)	Цена сделки — 6 667,047 тыс. евро (НДС не облагается)	26.06.2014
6.	Предоставление ОАО «НК «Роснефть» (поручитель) поручительства перед ООО «ДжИИ Рус» (кредитор) за ЗАО «ВНХК» (выгодприобретатель) по исполнению ЗАО «Восточная нефтехимическая компания» своевременно и в полном объеме всех своих финансовых обязательств по договору оказания консультационных услуг по шеф-монтажу, шеф-наладке и испытаниям на гарантийные показатели 5 газовых турбин, обучения по эксплуатации и обслуживанию заемщика применительно к ООО «ДжИИ Рус». Сумма, на которую выдано поручительство, равна объему финансовых обязательств ЗАО «Восточная нефтехимическая компания» (выгодприобретатель) перед ООО «ДжИИ Рус» (кредитор) — 6 667,047 тыс. евро (НДС не облагается)	Цена сделки — 6 667,047 тыс. евро (НДС не облагается)	26.06.2014
7.	Предоставление ОАО «НК «Роснефть» (гарант) GE Energy Products France SNC (продавец) гарантии в отношении выполнения ЗАО «ВНХК» (покупатель) своевременно и в полном объеме всех своих финансовых обязательств по договору поставки 5 газовых турбин и технологического оборудования для тепловой электрической станции в пользу GE Energy Products France SNC. Сумма гарантии равна объему оставшихся финансовых обязательств ЗАО «Восточная нефтехимическая компания» (покупатель) перед GE Energy Products France SNC (продавец) — 105 280,0 тыс. евро (НДС не облагается)	Цена сделки — 105 280,0 тыс. евро (НДС не облагается)	26.06.2014
8.	Оказание ОАО «НК «Роснефть» (исполнитель) услуг ЗАО «ВНХК» (заказчик), связанных с организацией и проведением закупок товаров, работ, услуг для нужд заказчика, за вознаграждение в размере до 12 990,0 тыс. руб. (с учетом НДС)	Цена сделки — до 12 990,0 тыс. руб. (с учетом НДС)	25.07.2014
9.	Изменение условий сделки по предоставлению ОАО «НК «Роснефть» (займодавец) беспроцентного займа ЗАО «ВНХК» (заемщик) на сумму в размере 4 307 185,5 тыс. руб. на финансирование инвестиционной деятельности путем пролонгации срока возврата займа до 06.09.2017 на следующих условиях: сумма задолженности по основному долгу составляет 4 101 589,0 тыс. руб.; с даты пролонгации договора займа в отношении фактической суммы задолженности заемщика применяется процентная ставка в диапазоне рыночного интервала цен, утвержденных Бюджетным комитетом ОАО «НК «Роснефть» на дату пролонгации; сумма сделки с учетом процентов составит 5 785 106,0 тыс. руб.	Цена сделки — 5 785 106,0 тыс. руб.	12.12.2014
10.	Передача ОАО «НК «Роснефть» (владелец) ЗАО «ВНХК» (преемник) всех прав и обязанностей владельца по договору оказания услуг по техническому обслуживанию пяти комплектов газотурбинного оборудования на общую сумму 126 332,1 тыс. долл. США (НДС не облагается), заключенному между ОАО «НК «Роснефть» (владелец) и GE International Inc и ООО «ДжИИ Рус» (подрядчики)	Цена сделки — 126 332,1 тыс. долл. США (НДС не облагается)	12.12.2014
СДЕЛКИ, ВЫГОДПРИОБРЕТАТЕЛЕМ ПО КОТОРЫМ ЯВЛЯЕТСЯ ЗАО «ВНХК»			
Лицо, заинтересованное в совершении сделок: ОАО «РОСНЕФТЕГАЗ» — акционер ОАО «НК «Роснефть», владеющий более 20% голосующих акций Компании (Общество является аффилированным лицом ОАО «РОСНЕФТЕГАЗ» и стороной в сделках)			
1.	Предоставление ОАО «НК «Роснефть» (гарант) гарантии GE International Inc и ООО «ДжИИ Рус» (подрядчики) по безоговорочному и безусловному обязательству выплатить суммы, подлежащие уплате ЗАО «ВНХК» (выгодприобретатель) подрядчикам по договору оказания услуг по техническому обслуживанию пяти комплектов газотурбинного оборудования на общую сумму 126 332,1 тыс. долл. США (НДС не облагается) в случае неисполнения обязательств ЗАО «ВНХК» в сроки, предусмотренные договором	Цена сделки — 126 332,1 тыс. долл. США (НДС не облагается)	12.12.2014
2.	Предоставление ОАО «НК «Роснефть» (поручитель) поручительства в пользу ОАО «Альфа-банк» (банк) за ЗАО «ВНХК» (покупатель, выгодприобретатель) в рамках открытия резервного аккредитива в пользу компании GE Energy Products France (продавец) на сумму 45 120,0 тыс. евро сроком до 30.12.2016 Общая сумма сделки с учетом процентов составит до 45 729,68 тыс. евро.	Цена сделки — до 45 729,68 тыс. евро	24.12.2014
СДЕЛКИ, СТОРОНОЙ В КОТОРЫХ ЯВЛЯЕТСЯ ЗАО «ИЗДАТЕЛЬСТВО «НЕФТЯНОЕ ХОЗЯЙСТВО»			
Лицо, заинтересованное в совершении сделок: ОАО «РОСНЕФТЕГАЗ» — акционер ОАО «НК «Роснефть», владеющий более 20% голосующих акций Компании (Общество является аффилированным лицом ОАО «РОСНЕФТЕГАЗ» и стороной в сделках)			
1.	Оказание ЗАО «Издательство «Нефтяное хозяйство» (исполнитель) услуг (выполнение работ) для ОАО «НК «Роснефть» (заказчик) по подготовке и изданию ежеквартального научно-технического вестника ОАО «НК «Роснефть» и по изданию научно-технической полиграфической продукции. Общий размер вознаграждения исполнителя по сделке составит 9 020,0 тыс. руб. (с учетом НДС)	Цена сделки — 9 020,0 тыс. руб. (с учетом НДС)	24.12.2013
2.	Совершение ЗАО «Издательство «Нефтяное хозяйство» (агент) по поручению ОАО «НК «Роснефть» (принципал) от своего имени и за счет ОАО «НК «Роснефть» либо от имени и за счет ОАО «НК «Роснефть» действий по проведению подписной кампании на научно-технический вестник ОАО «НК «Роснефть» и его распространению и по организации сбора платежей за подписку на научно-технический вестник ОАО «НК «Роснефть». Общая стоимость договора составляет 300,0 тыс. руб. (с учетом НДС)	Цена сделки — 300,0 тыс. руб. (с учетом НДС)	24.12.2013

№	Предмет сделки и ее существенные условия	Цена сделки, цена совершенной сделки	Дата принятия решения
3.	Оказание ЗАО «Издательство «Нефтяное хозяйство» (исполнитель) услуг (выполнение работ) для ОАО «НК «Роснефть» (заказчик) по созданию и размещению рекламно-информационных и научно-технических материалов о деятельности ОАО «НК «Роснефть» в журнале «Нефтяное хозяйство» за вознаграждение в размере 7 500,0 тыс. руб. (с учетом НДС)	Цена сделки — 7 500,0 тыс. руб. (с учетом НДС)	16.04.2014
СДЕЛКИ, СТОРОНОЙ В КОТОРЫХ ЯВЛЯЕТСЯ ЗАО «ПАРКОЙЛ»			
Лицо, заинтересованное в совершении сделок: Касимиро Д. (до 30.06.2014) — член Правления ОАО «НК «Роснефть», член Совета директоров ЗАО «ПАРКОЙЛ» — стороны в сделках			
1.	Получение ОАО «НК «Роснефть» (заемщик) от ЗАО «ПАРКОЙЛ» (займодавец) процентного займа в размере до 130 000,0 тыс. руб. сроком до 5 лет. Общая сумма сделки с учетом процентов составит до 175 500,0 тыс. руб.	Цена сделки — до 175 500,0 тыс. руб.	04.04.2014
СДЕЛКИ, СТОРОНОЙ В КОТОРЫХ ЯВЛЯЕТСЯ ЗАО «КРАСНОЯРСКГЕОФИЗИКА»			
Лицо, заинтересованное в совершении сделок: Вотинов А. В. (до 29.12.2014) — член Правления ОАО «НК «Роснефть», генеральный директор ЗАО «Красноярскгеофизика» — стороны в сделках			
1.	Получение ОАО «НК «Роснефть» (заемщик) от ЗАО «Красноярскгеофизика» (займодавец) процентного займа в размере до 70 000,0 тыс. руб. на срок до 5 лет. Общая сумма сделки с учетом процентов составит до 94 500,0 тыс. руб.	Цена сделки — до 94 500,0 тыс. руб.	04.04.2014
СДЕЛКИ, СТОРОНОЙ В КОТОРЫХ ЯВЛЯЕТСЯ ЗАО «РН СПЕЦСТРОЙ»			
Лицо, заинтересованное в совершении сделок: Вотинов А. В. — член Правления ОАО «НК «Роснефть», генеральный директор ЗАО «РН СпецСтрой» — стороны в сделках			
1.	Изменение условий сделки по предоставлению ЗАО «РН СпецСтрой» (займодавец) процентного займа ОАО «НК «Роснефть» (заемщик) на сумму в размере 1 600 000,0 тыс. руб. путем увеличения срока возврата займа до 5 лет на следующих условиях: сумма задолженности по основному долгу составляет 848 356,0 тыс. руб.; процентная ставка — в диапазоне рыночного интервала цен, устанавливаемого (изменяемого) Бюджетным комитетом ОАО «НК «Роснефть»; сумма сделки с учетом процентов составит 2 288 186,9 тыс. руб.	Цена сделки — 2 288 186,9 тыс. руб.	12.12.2014
СДЕЛКИ, СТОРОНОЙ В КОТОРЫХ ЯВЛЯЕТСЯ ЗАО «РН-АСТРА»			
Лица, заинтересованные в совершении сделок: ОАО «РОСНЕФТЕГАЗ» — акционер ОАО «НК «Роснефть», владеющий более 20% голосующих акций Компании (Общество является аффилированным лицом ОАО «РОСНЕФТЕГАЗ» и стороной в сделках); Рунье З. — член Правления ОАО «НК «Роснефть», член Совета директоров ЗАО «РН-Астра» — стороны в сделках			
1.	Оказание ОАО «НК «Роснефть» (исполнитель) услуг ЗАО «РН-Астра» (заказчик), связанных с организацией и проведением закупок товаров, работ, услуг для нужд заказчика, за вознаграждение в размере до 600,0 тыс. руб. (с учетом НДС)	Цена сделки — до 600,0 тыс. руб. (с учетом НДС)	25.07.2014
СДЕЛКИ, СТОРОНОЙ В КОТОРЫХ ЯВЛЯЕТСЯ ЗАО «РН-МАМОНТОВО»			
Лицо, заинтересованное в совершении сделок: ОАО «РОСНЕФТЕГАЗ» — акционер ОАО «НК «Роснефть», владеющий более 20% голосующих акций Компании (Общество является аффилированным лицом ОАО «РОСНЕФТЕГАЗ» и стороной в сделках)			
1.	Предоставление ОАО «НК «Роснефть» (лицензиар) ЗАО «РН-Мамонтово» (лицензиат) права пользования программным обеспечением и оказание услуг по технической поддержке передаваемого программного обеспечения. Общая стоимость договора составляет 80,9 тыс. руб. (с учетом НДС)	Цена сделки — 80,9 тыс. руб. (с учетом НДС)	24.12.2013
2.	Изменение условий сделки по получению ОАО «НК «Роснефть» (заемщик) процентного займа от ЗАО «РН-Мамонтово» (займодавец) в размере не более 5 000 000,0 тыс. руб. в части увеличения суммы займа до 10 000 000,0 тыс. руб. и общей суммы сделки с учетом начисляемых процентов — до 13 500 000,0 тыс. руб.	Цена сделки — до 13 500 000,0 тыс. руб.	04.04.2014
3.	Передача ОАО «НК «Роснефть» (арендодатель) в аренду ЗАО «РН-Мамонтово» (арендатор) основных средств, принадлежащих ОАО «НК «Роснефть» за плату в размере 3 698,0 тыс. руб. в год (с учетом НДС)	Цена сделки — 3 698,0 тыс. руб. в год (с учетом НДС)	15.05.2014
СДЕЛКИ, СТОРОНОЙ В КОТОРЫХ ЯВЛЯЕТСЯ ЗАО «РН-ТРАНС»			
Лицо, заинтересованное в совершении сделок: ОАО «РОСНЕФТЕГАЗ» — акционер ОАО «НК «Роснефть», владеющий более 20% голосующих акций Компании (Общество является аффилированным лицом ОАО «РОСНЕФТЕГАЗ» и стороной в сделках)			
1.	Оказание ЗАО «РН-Транс» (исполнитель) для ОАО «НК «Роснефть» (заказчик) транспортно-экспедиционных услуг, связанных с транспортировкой железнодорожным транспортом нефти и газового конденсата на внутренний рынок и на экспорт в объеме до 17 184,521 тыс. тонн за вознаграждение в размере до 53 787 722,28 тыс. руб. (с учетом НДС)	Цена сделки — до 53 787 722,28 тыс. руб. (с учетом НДС)	30.11.2013
2.	Оказание ЗАО «РН-Транс» (исполнитель) для ОАО «НК «Роснефть» (заказчик) транспортно-экспедиционных услуг по организации перевозки нефти, продуктов нефтепереработки и нефтехимического производства ж/д транспортом, транспортно-экспедиционных услуг при отгрузках автотранспортом на экспорт в объеме до 37 784,296 тыс. тонн за вознаграждение в размере до 35 786 545,13 тыс. руб. (с учетом НДС)	Цена сделки — до 35 786 545,13 тыс. руб. (с учетом НДС)	30.11.2013
3.	Оказание ЗАО «РН-Транс» (исполнитель) для ОАО «НК «Роснефть» (заказчик) транспортно-экспедиционных услуг по организации перевозки продуктов нефтепереработки и нефтехимического производства ж/д транспортом в объеме до 30 245,192 тыс. тонн за вознаграждение в размере до 78 717 694,72 тыс. руб. (с учетом НДС)	Цена сделки — до 78 717 694,72 тыс. руб. (с учетом НДС)	30.11.2013
4.	Совершение ЗАО «РН-Транс» (агент) по поручению, от имени и за счет ОАО «НК «Роснефть» (принципал) либо от своего имени и за счет ОАО «НК «Роснефть» действий, связанных с оплатой тарифов, сборов, услуг, провозных и иных платежей, связанных с перевозкой нефти и нефтепродуктов по территории России и иностранных государств за вознаграждение на общую сумму 381 870,42 тыс. руб. (с учетом НДС)	Цена сделки — 381 870,42 тыс. руб. (с учетом НДС)	30.11.2013
5.	Предоставление ОАО «НК «Роснефть» (лицензиар) ЗАО «РН-Транс» (лицензиат) права пользования программным обеспечением и оказание услуг по технической поддержке передаваемого программного обеспечения. Общая стоимость договора составляет 3 136,7 тыс. руб. (с учетом НДС)	Цена сделки — 3 136,7 тыс. руб. (с учетом НДС)	24.12.2013
6.	Передача ОАО «НК «Роснефть» (арендодатель) в аренду ЗАО «РН-Транс» (арендатор) основных средств, принадлежащих ОАО «НК «Роснефть», за плату в размере 146 111,0 тыс. руб. в год (с учетом НДС)	Цена сделки — 146 111,0 тыс. руб. в год (с учетом НДС)	15.05.2014
7.	Оказание ОАО «НК «Роснефть» (исполнитель) услуг ЗАО «РН-Транс» (заказчик), связанных с организацией и проведением закупок товаров, работ, услуг для нужд заказчика, за вознаграждение в размере до 436 880,0 тыс. руб. (с учетом НДС)	Цена сделки — до 436 880,0 тыс. руб. (с учетом НДС)	25.07.2014
8.	Предоставление ОАО «НК «Роснефть» (лицензиар) ЗАО «РН-Транс» (лицензиат) неисключительных прав на использование в предпринимательской деятельности лицензиата на территории РФ товарных знаков, принадлежащих ОАО «НК «Роснефть», сроком на 10 лет за вознаграждение в размере 2 18,89 тыс. руб. (с учетом НДС)	Цена сделки — 2 18,89 тыс. руб. (с учетом НДС)	06.10.2014

№	Предмет сделки и ее существенные условия	Цена сделки, цена совершенной сделки	Дата принятия решения
9.	Оказание ЗАО «РН-Транс» (исполнитель) транспортно-экспедиционных услуг ОАО «НК «Роснефть» (заказчик) по организации перевозки нефти, продуктов нефтепереработки и нефтехимического производства железнодорожным транспортом, транспортно-экспедиционных услуг, связанных с хранением грузов в вагонах и на станциях погрузки/грузовых фронтах, транспортно-экспедиционных услуг при отгрузках автотранспортом с площадок заказчика на экспорт в объеме до 13 147,8 тыс. тонн за вознаграждение в размере до 5 424 571,8 тыс. руб. (с учетом НДС)	Цена сделки — до 5 424 571,8 тыс. руб. (с учетом НДС)	27.11.2014
10.	Оказание ЗАО «РН-Транс» (исполнитель) ОАО «НК «Роснефть» (заказчик) транспортно-экспедиционных услуг по организации перевозки продуктов нефтепереработки и нефтехимического производства железнодорожным транспортом, транспортно-экспедиционных услуг, связанных с хранением грузов в вагонах и на станциях погрузки/грузовых фронтах, при экспортных перевозках с площадок заказчика в порты РФ для последующего таможенного оформления и вывоза в объеме до 24 875,5 тыс. тонн за вознаграждение в размере до 28 397 813,0 тыс. руб. (с учетом НДС)	Цена сделки — до 28 397 813,0 тыс. руб. (с учетом НДС)	27.11.2014
11.	Оказание ЗАО «РН-Транс» (исполнитель) ОАО «НК «Роснефть» (заказчик) транспортно-экспедиционных услуг, связанных с транспортировкой железнодорожным транспортом, транспортно-экспедиционных услуг, связанных с хранением грузов в вагонах на станциях погрузки/грузовых фронтах, при перевозках сырой нефти для загрузки НПЗ, нефти и газового конденсата на внутренний рынок и на экспорт в объеме до 14 657,7 тыс. тонн за вознаграждение в размере до 44 652 596,5 тыс. руб. (с учетом НДС)	Цена сделки — до 44 652 596,5 тыс. руб. (с учетом НДС)	27.11.2014
12.	Оказание ЗАО «РН-Транс» (исполнитель) ОАО «НК «Роснефть» (заказчик) транспортно-экспедиционных услуг, связанных с грузоотправлением, и услуг по организации перевозки продуктов нефтепереработки и нефтехимического производства железнодорожным транспортом, транспортно-экспедиционных услуг, связанных с хранением грузов в вагонах и на станциях погрузки/грузовых фронтах, транспортно-экспедиционных услуг при отгрузках автотранспортом с площадок заказчика на внутренний рынок в объеме до 34 088,7 тыс. тонн за вознаграждение в размере до 7 152 079,6 тыс. руб. (с учетом НДС)	Цена сделки — до 7 152 079,6 тыс. руб. (с учетом НДС)	27.11.2014
13.	Совершение ЗАО «РН-Транс» (агент) по поручению, от имени и за счет ОАО «НК «Роснефть» (принципал) либо от своего имени и за счет принципала действий, связанных с оплатой: тарифов РЖД, сборов за охрану и сопровождение грузов, услуг по предоставлению подвижного состава для международной перевозки, провозных платежей и иных платежей за перевозку по территории иностранных государств, услуг по экспедированию грузов при паромном сообщении, транспортно-экспедиционных услуг, услуг по предоставлению железнодорожного подвижного состава, принадлежащего третьим лицам на праве собственности или аренды, для осуществления экспортных и/или международных перевозок — за вознаграждение в размере до 40 185,3 тыс. руб. (с учетом НДС)	Цена сделки — до 40 185,3 тыс. руб. (с учетом НДС)	27.11.2014
14.	Изменение условий сделки по оказанию ЗАО «РН-Транс» (исполнитель) услуг ОАО «НК «Роснефть» (заказчик) по формированию пакетов документов для сопровождения отгрузок продуктов нефтепереработки и нефти, помещенных под таможенный режим до момента передачи первому перевозчику, а также по оказанию услуги по круглосуточному оформлению и доставке на причал комплекта судовых документов по отгрузке продукции за вознаграждение в размере 39 805,0 тыс. руб. (с учетом НДС) в части увеличения объема оказываемых услуг и размера вознаграждения до 49 162,6 тыс. руб. (с учетом НДС)	Цена сделки — до 49 162,6 тыс. руб. (с учетом НДС)	24.12.2014
СДЕЛКИ, СТОРОНОЙ В КОТОРЫХ ЯВЛЯЕТСЯ ЗАО «РН-ШЕЛЬФ-ДАЛЬНИЙ ВОСТОК»			
Лицо, заинтересованное в совершении сделок:			
ОАО «РОСНЕФТЕГАЗ» — акционер ОАО «НК «Роснефть», владеющий более 20% голосующих акций Компании (Общество является аффилированным лицом ОАО «РОСНЕФТЕГАЗ» и стороной в сделках); Руны 3. — член Правления ОАО «НК «Роснефть», член Совета директоров ЗАО «РН-Шельф-Дальний Восток» — стороны в сделках			
1.	Предоставление ОАО «НК «Роснефть» (лицензиар) ЗАО «РН-Шельф-Дальний Восток» (лицензиат) права пользования программным обеспечением и оказание услуг по технической поддержке передаваемого программного обеспечения. Общая стоимость договора составляет 7 11,4 тыс. руб. (с учетом НДС)	Цена сделки — 7 11,4 тыс. руб. (с учетом НДС)	24.12.2013
2.	Совершение ЗАО «РН-Шельф Дальний Восток» (агент) по поручению и за счет ОАО «НК «Роснефть» (принципал) действий по организации выполнения геологоразведочных работ на лицензионных участках ОАО «НК «Роснефть» на шельфах Охотского, Чукотского морей и моря Лаптевых. Общий размер вознаграждения агента по сделке составит 1 646 878,47 тыс. руб. (с учетом НДС)	Цена сделки — 1 646 878,47 тыс. руб. (с учетом НДС)	05.02.2014
3.	Оказание ЗАО «РН-Шельф-Дальний Восток» (исполнитель) услуг ОАО «НК «Роснефть» (заказчик) по контролю бурения скважин на лицензионном участке ОАО «НК «Роснефть» на шельфе Охотского моря за вознаграждение в размере 70 817,99 тыс. руб. (с учетом НДС)	Цена сделки — 70 817,99 тыс. руб. (с учетом НДС)	04.04.2014
4.	Совершение ЗАО «РН-Шельф-Дальний Восток» (агент) от имени и за счет ОАО «НК «Роснефть» (принципал) действий по подготовке к проведению ЗД-сейморазведочных работ на лицензионном участке ОАО «НК «Роснефть» на шельфе Охотского моря за вознаграждение в размере 374,0 тыс. руб. (с учетом НДС)	Цена сделки — 374,0 тыс. руб. (с учетом НДС)	04.04.2014
5.	Передача ОАО «НК «Роснефть» (арендодатель) в аренду ЗАО «РН-Шельф-Дальний Восток» (арендатор) основных средств, принадлежащих ОАО «НК «Роснефть», за плату в размере 4 637,0 тыс. руб. в год (с учетом НДС)	Цена сделки — 4 637,0 тыс. руб. в год (с учетом НДС)	15.05.2014
6.	Совершение ЗАО «РН-Шельф Дальний Восток» (агент) по поручению и за счет ОАО «НК «Роснефть» (принципал) действий по организации выполнения геологоразведочных работ на лицензионном участке ОАО «НК «Роснефть» на шельфе Восточно-Сибирского моря за вознаграждение в размере 65 725,4 тыс. руб. (с учетом НДС)	Цена сделки — 65 725,4 тыс. руб. (с учетом НДС)	25.07.2014
7.	Оказание ЗАО «РН-Шельф Дальний Восток» (исполнитель) услуг ОАО «НК «Роснефть» (заказчик) по разработке проекта поисково-оценочных работ на лицензионном участке ОАО «НК «Роснефть» на шельфе Охотского моря за вознаграждение в размере 4 019,64 тыс. руб. (с учетом НДС)	Цена сделки — 4 019,64 тыс. руб. (с учетом НДС)	25.07.2014
8.	Оказание ОАО «НК «Роснефть» (исполнитель) услуг ЗАО «РН-Шельф Дальний Восток» (заказчик), связанных с организацией и проведением закупок товаров, работ, услуг для нужд заказчика, за вознаграждение в размере до 11 440,0 тыс. руб. (с учетом НДС)	Цена сделки — до 11 440,0 тыс. руб. (с учетом НДС)	25.07.2014
9.	Совершение ЗАО «РН-Шельф-Дальний Восток» (агент) по поручению и за счет ОАО «НК «Роснефть» (принципал) действий по организации: контроля и анализа текущего состояния разработки северной оконечности месторождения Чайво; оперативного учета углеводородного сырья по его видам (нефть, газовый конденсат, попутный (нефтяной) и природный газ); подготовки, транспортировки, хранения и передачи/отгрузки подготовленного углеводородного сырья для реализации; оформления продажи нефти и газа, а также сопровождения танкерных отгрузок; осуществления прав и обязанностей ОАО «НК «Роснефть» по Соглашению о подготовке продукции в отношении северной оконечности месторождения Чайво — за вознаграждение в размере 97 255,0 тыс. руб. (с учетом НДС)	Цена сделки — 97 255,0 тыс. руб. (с учетом НДС)	31.10.2014
10.	Передача ОАО «НК «Роснефть» (арендодатель) в аренду ЗАО «РН-Шельф-Дальний Восток» (арендатор) основных средств, принадлежащих ОАО «НК «Роснефть», за плату в размере 180 476,0 тыс. руб. в год (с учетом НДС)	Цена сделки — 180 476,0 тыс. руб. в год (с учетом НДС)	24.12.2014

№	Предмет сделки и ее существенные условия	Цена сделки, цена совершенной сделки	Дата принятия решения
СДЕЛКИ, СТОРОНОЙ В КОТОРЫХ ЯВЛЯЕТСЯ ЗАО «РН-ЭНЕРГОНЕФТЬ»			
Лицо, заинтересованное в совершении сделок: ОАО «РОСНЕФТЕГАЗ» — акционер ОАО «НК «Роснефть», владеющий более 20% голосующих акций Компании (Общество является аффилированным лицом ОАО «РОСНЕФТЕГАЗ» и стороной в сделках)			
1.	Совершение ЗАО «РН-Энергонефть» (технический заказчик) по поручению, от имени и за счет ОАО «НК «Роснефть» (застройщик) действий по выполнению функций технического заказчика по организации строительства (реконструкции) производственных объектов ОАО «НК «Роснефть» за вознаграждение в размере 27 068,0 тыс. руб. (с учетом НДС)	Цена сделки — 27 068,0 тыс. руб. (с учетом НДС)	24.12.2013
2.	Предоставление ОАО «НК «Роснефть» (лицензиар) ЗАО «РН-Энергонефть» (лицензиат) права пользования программным обеспечением и оказание услуг по технической поддержке передаваемого программного обеспечения. Общая стоимость договора составляет 1 104,9 тыс. руб. (с учетом НДС)	Цена сделки — 1 104,9 тыс. руб. (с учетом НДС)	24.12.2013
3.	Передача ОАО «НК «Роснефть» (арендатор) в субаренду ЗАО «РН-Энергонефть» (субарендатор) недвижимого имущества (нежилых помещений общей площадью 797,52 кв. м и 6 парковочных мест в здании, расположенном по адресу: г. Москва, ул. Беговая, д. 3, стр. 1). Общая сумма сделки — 29 298,3 тыс. руб. (с учетом НДС)	Цена сделки — 29 298,3 тыс. руб. (с учетом НДС)	16.04.2014
4.	Передача ОАО «НК «Роснефть» (арендодатель) в аренду ЗАО «РН-Энергонефть» (арендатор) основных средств, принадлежащих ОАО «НК «Роснефть», за плату в размере 144 609,0 тыс. руб. в год (с учетом НДС)	Цена сделки — 144 609,0 тыс. руб. в год (с учетом НДС)	15.05.2014
5.	Совершение ЗАО «РН-Энергонефть» (агент) по поручению ОАО «НК «Роснефть» (принципал) от своего имени и за счет ОАО «НК «Роснефть» либо от имени и за счет ОАО «НК «Роснефть» действий по организации выполнения работ (оказания услуг) по ликвидации и консервации объектов основных средств, принадлежащих ОАО «НК «Роснефть» и находящихся в регионе присутствия ЗАО «РН-Энергонефть», за вознаграждение в размере 21,0 тыс. руб. (с учетом НДС)	Цена сделки — 21,0 тыс. руб. (с учетом НДС)	15.05.2014
6.	Оказание ЗАО «РН-Энергонефть» (хранитель) услуг ОАО «НК «Роснефть» (поклажедатель) по хранению законсервированного движимого имущества, невостребованного в производственном процессе, принадлежащего ОАО «НК «Роснефть», за вознаграждение в размере 312,0 тыс. руб. (с учетом НДС)	Цена сделки — 312,0 тыс. руб. (с учетом НДС)	15.05.2014
7.	Оказание ОАО «НК «Роснефть» (исполнитель) услуг ЗАО «РН-Энергонефть» (заказчик), связанных с организацией и проведением закупок товаров, работ, услуг для нужд заказчика, за вознаграждение в размере до 2 710,0 тыс. руб. (с учетом НДС)	Цена сделки — до 2 710,0 тыс. руб. (с учетом НДС)	25.07.2014
СДЕЛКИ, СТОРОНОЙ В КОТОРЫХ ЯВЛЯЕТСЯ ЗАО «РОСНЕФТЕФЛОТ»			
Лицо, заинтересованное в совершении сделок: ОАО «РОСНЕФТЕГАЗ» — акционер ОАО «НК «Роснефть», владеющий более 20% голосующих акций Компании (Общество является аффилированным лицом ОАО «РОСНЕФТЕГАЗ» и стороной в сделках)			
1.	Предоставление ОАО «НК «Роснефть» (лицензиар) ЗАО «Роснефтефлот» (лицензиат) права пользования программным обеспечением и оказание услуг по технической поддержке передаваемого программного обеспечения. Общая стоимость договора составляет 242,9 тыс. руб. (с учетом НДС)	Цена сделки — 242,9 тыс. руб. (с учетом НДС)	24.12.2013
2.	Передача ОАО «НК «Роснефть» (арендодатель) в аренду ЗАО «Роснефтефлот» (арендатор) основных средств, принадлежащих ОАО «НК «Роснефть», за плату в размере 66 497,0 тыс. руб. в год (с учетом НДС)	Цена сделки — 66 497,0 тыс. руб. в год (с учетом НДС)	15.05.2014
3.	Оказание ОАО «НК «Роснефть» (исполнитель) услуг ЗАО «Роснефтефлот» (заказчик), связанных с организацией и проведением закупок товаров, работ, услуг для нужд заказчика, за вознаграждение в размере до 93 030,0 тыс. руб. (с учетом НДС)	Цена сделки — до 93 030,0 тыс. руб. (с учетом НДС)	25.07.2014
4.	Предоставление ОАО «НК «Роснефть» (лицензиар) ЗАО «Роснефтефлот» (лицензиат) неисключительных прав на использование в предпринимательской деятельности лицензиата на территории РФ товарных знаков, принадлежащих ОАО «НК «Роснефть», сроком на 10 лет за вознаграждение в размере 218,89 тыс. руб. (с учетом НДС)	Цена сделки — 218,89 тыс. руб. (с учетом НДС)	06.10.2014
СДЕЛКИ, СТОРОНОЙ В КОТОРЫХ ЯВЛЯЕТСЯ ЗАО «РОСНЕФТЬ-АРМЕНИЯ»			
Лицо, заинтересованное в совершении сделок: Касимиро Д. — член Правления ОАО «НК «Роснефть», член совета директоров ЗАО «Роснефть-Армения» — стороны в сделках			
1.	Поставка ОАО «НК «Роснефть» (поставщик) нефтепродуктов ЗАО «Роснефть-Армения» (покупатель) в объеме до 370,0 тыс. тонн общей стоимостью не более 400 000,0 тыс. долл. США	Цена сделки — не более 400 000,0 тыс. долл. США	24.12.2013
СДЕЛКИ, СТОРОНОЙ В КОТОРЫХ ЯВЛЯЕТСЯ ЗАО «САХАЛИНМОРНЕФТЕГАЗ-АМК»			
Лицо, заинтересованное в совершении сделок: ОАО «РОСНЕФТЕГАЗ» — акционер ОАО «НК «Роснефть», владеющий более 20% голосующих акций Компании (Общество является аффилированным лицом ОАО «РОСНЕФТЕГАЗ» и стороной в сделках)			
1.	Оказание ОАО «НК «Роснефть» (единственный акционер) финансовой помощи ЗАО «Сахалинморнефтегаз-АМК» (общество) в размере не более 100,0 тыс. руб.	Цена сделки — не более 100,0 тыс. руб. (НДС не облагается)	05.02.2014
СДЕЛКИ, СТОРОНОЙ В КОТОРЫХ ЯВЛЯЕТСЯ ЗАО «САХАЛИНМОРНЕФТЕГАЗ-ШЕЛЬФ»			
Лица, заинтересованные в совершении сделок: ОАО «РОСНЕФТЕГАЗ» — акционер ОАО «НК «Роснефть», владеющий более 20% голосующих акций Компании (Общество является аффилированным лицом ОАО «РОСНЕФТЕГАЗ» и стороной в сделках); Рунье З. — член Правления ОАО «НК «Роснефть», член Совета директоров ЗАО «Сахалинморнефтегаз-Шельф» — стороны в сделках			
1.	Оказание ОАО «НК «Роснефть» (исполнитель) услуг ЗАО «Сахалинморнефтегаз-Шельф» (заказчик), связанных с организацией и проведением закупок товаров, работ, услуг для нужд заказчика, за вознаграждение в размере до 640,0 тыс. руб. (с учетом НДС)	Цена сделки — до 640,0 тыс. руб. (с учетом НДС)	25.07.2014
СДЕЛКИ, СТОРОНОЙ В КОТОРЫХ ЯВЛЯЕТСЯ ЗАО «ТЗС»			
Лицо, заинтересованное в совершении сделок: Касимиро Д. — член Правления ОАО «НК «Роснефть», член Совета директоров ЗАО «ТЗС» — стороны в сделках			
1.	Предоставление ОАО «НК «Роснефть» (лицензиар) неисключительных прав ЗАО «ТЗС» (лицензиат) на использование на территории Российской Федерации товарных знаков, зарегистрированных на имя ОАО «НК «Роснефть», за вознаграждение в размере 2 400,0 тыс. руб. (с учетом НДС)	Цена сделки — 2 400,0 тыс. руб. (с учетом НДС)	15.05.2014

№	Предмет сделки и ее существенные условия	Цена сделки, цена совершенной сделки	Дата принятия решения
СДЕЛКИ, СТОРОНОЙ В КОТОРЫХ ЯВЛЯЕТСЯ КОО «РОСНЕФТЬ-МОНГОЛИЯ»			
Лицо, заинтересованное в совершении сделок: ОАО «РОСНЕФТЕГАЗ» — акционер ОАО «НК «Роснефть», владеющий более 20% голосующих акций Компании (Общество является аффилированным лицом ОАО «РОСНЕФТЕГАЗ» и стороной в сделках)			
1.	Поставка ОАО «НК «Роснефть» (поставщик) нефтепродуктов КОО «Роснефть-Монголия» (покупатель) в объеме до 1 178,0 тыс. тонн на условиях СРТ Наушки, СРТ Соловьевск, СРТ Абаза. Общая стоимость договора — до 1 300 000,0 тыс. долл. США	Цена сделки — до 1 300 000,0 тыс. долл. США	22.05.2014
СДЕЛКИ, СТОРОНОЙ В КОТОРЫХ ЯВЛЯЕТСЯ НПФ «НЕФТЕГАРАНТ»			
Лица, заинтересованные в совершении сделок: Лазарев П. И. — член Правления ОАО «НК «Роснефть», Председатель Совета фонда НПФ «Нефтегарант» — стороны в сделках; Калинин Ю. И. — член Правления ОАО «НК «Роснефть», член Совета фонда НПФ «Нефтегарант» — стороны в сделках			
1.	Перечисление ОАО «НК «Роснефть» (вкладчик) пенсионных взносов в НПФ «НЕФТЕГАРАНТ» (фонд) для организации негосударственного пенсионного обеспечения пенсионеров-ветеранов и работников ОАО «НК «Роснефть» в размере 344 732,55 тыс. руб. (НДС не облагается)	Цена сделки — 344 732,55 тыс. руб. (НДС не облагается)	17.03.2014
2.	Передача ОАО «НК «Роснефть» (арендодатель) в аренду НПФ «Нефтегарант» (арендатор) нежилого помещения общей площадью 10 кв. м, расположенного по адресу: Москва, Софийская наб., дом 26/1, за плату в размере 384,0 тыс. руб. в год (с учетом НДС)	Цена сделки — 384,0 тыс. руб. в год (с учетом НДС)	15.05.2014
3.	Изменение условий сделки по внесению ОАО «НК «Роснефть» (вкладчик) взносов в НПФ «НЕФТЕГАРАНТ» (фонд) для организации негосударственного пенсионного обеспечения ветеранов в размере 42 034,693 тыс. руб. (НДС не облагается) в части продления срока действия договора по 31.12.2017 и увеличения общей суммы сделки до 102 552,241 тыс. руб. (НДС не облагается)	Цена сделки — до 102 552,241 тыс. руб. (НДС не облагается)	06.10.2014
СДЕЛКИ, СТОРОНОЙ В КОТОРЫХ ЯВЛЯЕТСЯ ОАО «АЗКИОС»			
Лицо, заинтересованное в совершении сделок: Лазарев П. И. (до 26.06.2014) — член Правления ОАО «НК «Роснефть», член Совета директоров ОАО «АЗКИОС» — стороны в сделках			
1.	Поставка ОАО «НК «Роснефть» (поставщик) нефтепродуктов ОАО «Ангарский завод катализаторов и органического синтеза» (покупатель) в количестве 0,055 тыс. тонн общей стоимостью 1 465,75 тыс. руб.	Цена сделки — 1 465,75 тыс. руб.	24.12.2013
2.	Совершение ОАО «АЗКИОС» (агент) по поручению ОАО «НК «Роснефть» (принципал) от своего имени и за счет ОАО «НК «Роснефть» либо от имени и за счет ОАО «НК «Роснефть» действий, связанных с оказанием услуг (выполнением работ) в рамках Сводного перечня Целевых инновационных проектов ОАО «НК «Роснефть» за вознаграждение в размере 6 000,0 тыс. руб. (с учетом НДС)	Цена сделки — 6 000,0 тыс. руб. (с учетом НДС)	02.06.2014
3.	Предоставление ОАО «НК «Роснефть» (займодавец) процентного займа ОАО «Ангарский завод катализаторов и органического синтеза» (заемщик) на финансирование инвестиционной деятельности в размере до 715 200,8 тыс. руб. сроком на 3 года. Общая сумма сделки с учетом процентов составит до 951 217,1 тыс. руб.	Цена сделки — до 951 217,1 тыс. руб.	26.06.2014
СДЕЛКИ, СТОРОНОЙ В КОТОРЫХ ЯВЛЯЕТСЯ ОАО «АНГАРСКНЕФТЕХИМПРОЕКТ»			
Лица, заинтересованные в совершении сделок: Вотинов А. В. — член Правления ОАО «НК «Роснефть», Председатель Совета директоров ОАО «Ангарскнефтехимпроект» — стороны в сделках; Павлов И. В. — член Правления ОАО «НК «Роснефть», член Совета директоров ОАО «Ангарскнефтехимпроект» — стороны в сделках			
1.	Предоставление ОАО «НК «Роснефть» (лицензиар) ОАО «Ангарскнефтехимпроект» (лицензиат) права пользования программным обеспечением и оказание услуг по технической поддержке передаваемого программного обеспечения. Общая стоимость договора составляет 270,4 тыс. руб. (с учетом НДС)	Цена сделки — 270,4 тыс. руб. (с учетом НДС)	24.12.2013
2.	Передача ОАО «НК «Роснефть» (арендодатель) в аренду ОАО «Ангарскнефтехимпроект» (арендатор) основных средств, принадлежащих ОАО «НК «Роснефть», за плату в размере 119,0 тыс. руб. в год (с учетом НДС)	Цена сделки — 119,0 тыс. руб. в год (с учетом НДС)	15.05.2014
3.	Предоставление ОАО «НК «Роснефть» (лицензиар) ОАО «Ангарскнефтехимпроект» (лицензиат) неисключительных прав на использование в предпринимательской деятельности лицензиата на территории РФ товарных знаков, принадлежащих ОАО «НК «Роснефть», сроком на 10 лет за вознаграждение в размере 218,89 тыс. руб. (с учетом НДС)	Цена сделки — 218,89 тыс. руб. (с учетом НДС)	06.10.2014
СДЕЛКИ, СТОРОНОЙ В КОТОРЫХ ЯВЛЯЕТСЯ ОАО «АНПЗ ВНК»			
Лицо, заинтересованное в совершении сделок: Павлов И. В. — член Правления ОАО «НК «Роснефть», Председатель Совета директоров ОАО «АНПЗ ВНК» — стороны в сделках			
1.	Оказание ОАО «АНПЗ ВНК» (исполнитель) услуг ОАО «НК «Роснефть» (заказчик) по организации и управлению отгрузками нефтепродуктов железнодорожным, трубопроводным и автомобильным транспортом на экспорт и внутренний рынок РФ и услуг по информационному обслуживанию в объеме до 7 389,1 тыс. тонн за вознаграждение в размере 75 072,0 тыс. руб. (с учетом НДС)	Цена сделки — 75 072,0 тыс. руб. (с учетом НДС)	30.11.2013
2.	Передача ОАО «НК «Роснефть» (арендодатель) в аренду ОАО «АНПЗ ВНК» (арендатор) основных средств, принадлежащих ОАО «НК «Роснефть», за плату в размере 28 014,0 тыс. руб. в год (с учетом НДС)	Цена сделки — 28 014,0 тыс. руб. в год (с учетом НДС)	15.05.2014
3.	Совершение ОАО «АНПЗ ВНК» (агент) по поручению, от имени и за счет ОАО «НК «Роснефть» (принципал) действий по организации регистрации прав на недвижимое имущество и сделок с ним на территории Красноярского края за вознаграждение в размере 60,0 тыс. руб. (с учетом НДС)	Цена сделки — 60,0 тыс. руб. (с учетом НДС)	15.05.2014
4.	Предоставление ОАО «НК «Роснефть» (займодавец) процентного займа ОАО «АНПЗ ВНК» (заемщик) на финансирование операционной деятельности до 1 623 000,0 тыс. руб. сроком на 2 года. Общая сумма сделки с учетом процентов составит до 1 947 600,0 тыс. руб.	Цена сделки — до 1 947 600,0 тыс. руб.	26.06.2014
5.	Предоставление ОАО «НК «Роснефть» (займодавец) беспроцентного займа ОАО «АНПЗ ВНК» (заемщик) на финансирование инвестиционной деятельности в размере до 13 662 326,4 тыс. руб. на срок 3 года	Цена сделки — до 13 662 326,4 тыс. руб.	26.06.2014
6.	Оказание ОАО «НК «Роснефть» (исполнитель) услуг ОАО «АНПЗ ВНК» (заказчик), связанных с организацией и проведением закупок товаров, работ, услуг для нужд заказчика, за вознаграждение в размере до 8 960,0 тыс. руб. (с учетом НДС)	Цена сделки — до 8 960,0 тыс. руб. (с учетом НДС)	25.07.2014
7.	Изменение условий сделки по предоставлению ОАО «НК «Роснефть» (займодавец) процентного займа ОАО «АНПЗ ВНК» (заемщик) на финансирование инвестиционной деятельности в размере 8 906 220,5 тыс. руб. в части введения нулевой процентной ставки и уменьшения общей суммы сделки до 6 464 664,8 тыс. руб.	Цена сделки — до 6 464 664,8 тыс. руб.	18.08.2014

№	Предмет сделки и ее существенные условия	Цена сделки, цена совершенной сделки	Дата принятия решения
8.	Оказание ОАО «НК «Роснефть» (исполнитель) услуг ОАО «АНПЗ ВНК» (заказчик), связанных со страхованием имущества заказчика, машин и механизмов от поломок, убытков от перерыва в производственной деятельности заказчика, организацией перестраховочной защиты, за вознаграждение в размере 4 328,99 тыс. руб. (с учетом НДС)	Цена сделки — 4 328,99 тыс. руб. (с учетом НДС)	06.10.2014
9.	Предоставление ОАО «НК «Роснефть» (займодавец) процентного займа ОАО «АНПЗ ВНК» (заемщик) на финансирование операционной деятельности в размере 6 510 000,0 тыс. руб. сроком на 2 года. Общая сумма сделки с учетом процентов составит до 7 942 200,0 тыс. руб.	Цена сделки — до 7 942 200,0 тыс. руб.	06.10.2014
10.	Предоставление ОАО «НК «Роснефть» (лицензиар) ОАО «АНПЗ ВНК» (лицензиат) неисключительных прав на использование в предпринимательской деятельности лицензиата на территории РФ товарных знаков, принадлежащих ОАО «НК «Роснефть», сроком на 10 лет за вознаграждение в размере 2 18,89 тыс. руб. (с учетом НДС)	Цена сделки — 2 18,89 тыс. руб. (с учетом НДС)	06.10.2014
11.	Изменение условий сделки по предоставлению ОАО «НК «Роснефть» (займодавец) беспроцентного займа ОАО «АНПЗ ВНК» (заемщик) на финансирование инвестиционной деятельности в размере 13 662 326,4 тыс. руб. в части увеличения суммы займа до 17 251 326,4 тыс. руб.	Цена сделки — до 17 251 326,4 тыс. руб.	06.10.2014
12.	Передача ОАО «АНПЗ ВНК» (арендодатель) в аренду ОАО «НК «Роснефть» (арендатор) нежилых помещений общей площадью 10,4 кв. м, расположенных по адресу: Красноярский край, Большеулуйский район, промышленная зона НПЗ, а также имущество, входящее в состав оборудованного рабочего места, сроком на 9 месяцев за плату в размере 120,07 тыс. руб. (с учетом НДС)	Цена сделки — 120,07 тыс. руб. (с учетом НДС)	12.11.2014
13.	Оказание ОАО «АНПЗ ВНК» (исполнитель) услуг ОАО «НК «Роснефть» (заказчик) по организации и управлению отгрузками нефтепродуктов, вырабатываемых исполнителем, железнодорожным, трубопроводным и автомобильным видами транспорта на экспорт и внутренний рынок РФ в объеме до 7 400,0 тыс. тонн и услуг по информационному обслуживанию заказчика за вознаграждение в размере 86 446,8 тыс. руб. (с учетом НДС)	Цена сделки — 86 446,8 тыс. руб. (с учетом НДС)	27.11.2014
14.	Предоставление ОАО «НК «Роснефть» (лицензиар) ОАО «АНПЗ ВНК» (лицензиат) права пользования программным обеспечением и оказание услуг по технической поддержке передаваемого программного обеспечения. Общая стоимость договора составляет 1 953,4 тыс. руб. (с учетом НДС)	Цена сделки — 1 953,4 тыс. руб. (с учетом НДС)	24.12.2013
15.	Поставка ОАО «НК «Роснефть» (поставщик) нефтепродуктов ОАО «АНПЗ ВНК» (покупатель) в количестве 98,57 тыс. тонн общей стоимостью 480 100,0 тыс. руб.	Цена сделки — 480 100,0 тыс. руб.	24.12.2013
16.	Оказание ОАО «АНПЗ ВНК» (исполнитель) услуг ОАО «НК «Роснефть» (заказчик) по переработке до 8 400,0 тыс. тонн нефти на общую сумму до 33 453 000,0 тыс. руб. (с учетом НДС)	Цена сделки — до 33 453 000,0 тыс. руб. (с учетом НДС)	24.12.2013

СДЕЛКИ, СТОРОНОЙ В КОТОРЫХ ЯВЛЯЕТСЯ ОАО «БУРЯТНЕФТЕПРОДУКТ»

Лицо, заинтересованное в совершении сделок:

ОАО «РОСНЕФТЕГАЗ» — акционер ОАО «НК «Роснефть», владеющий более 20% голосующих акций Компании (Общество является аффилированным лицом ОАО «РОСНЕФТЕГАЗ» и стороной в сделках)

1.	Предоставление ОАО «НК «Роснефть» (лицензиар) ОАО «Бурятнефтепродукт» (лицензиат) права пользования программным обеспечением и оказание услуг по технической поддержке передаваемого программного обеспечения. Общая стоимость договора составляет 253,6 тыс. руб. (с учетом НДС)	Цена сделки — 253,6 тыс. руб. (с учетом НДС)	24.12.2013
2.	Получение ОАО «НК «Роснефть» (заемщик) от ОАО «Бурятнефтепродукт» (займодавец) процентного займа в размере до 300 000,0 тыс. руб. на срок до 5 лет. Общая сумма сделки с учетом процентов составит до 405 000,0 тыс. руб.	Цена сделки — до 405 000,0 тыс. руб.	04.04.2014
3.	Передача ОАО «НК «Роснефть» (арендодатель) в аренду ОАО «Бурятнефтепродукт» (арендатор) основных средств, принадлежащих ОАО «НК «Роснефть», за плату в размере 585,0 тыс. руб. в год (с учетом НДС)	Цена сделки — 585,0 тыс. руб. в год (с учетом НДС)	15.05.2014
4.	Предоставление ОАО «НК «Роснефть» (сублицензиар) неисключительных прав ОАО «Бурятнефтепродукт» (сублицензиат) на использование товарных знаков с олимпийской символикой, принадлежащих Оргкомитету Сочи-2014, за вознаграждение в размере 7 095,0 тыс. руб. (с учетом НДС)	Цена сделки — 7 095,0 тыс. руб. (с учетом НДС)	15.05.2014
5.	Оказание ОАО «НК «Роснефть» (исполнитель) услуг ОАО «Бурятнефтепродукт» (заказчик), связанных с организацией и проведением закупок товаров, работ, услуг для нужд заказчика, за вознаграждение в размере до 200,0 тыс. руб. (с учетом НДС)	Цена сделки — до 200,0 тыс. руб. (с учетом НДС)	25.07.2014
6.	Предоставление ОАО «НК «Роснефть» (лицензиар) ОАО «Бурятнефтепродукт» (лицензиат) неисключительных прав на использование в предпринимательской деятельности лицензиата на территории РФ товарных знаков, принадлежащих ОАО «НК «Роснефть», сроком на 10 лет за вознаграждение в размере 2 301,0 тыс. руб. (с учетом НДС)	Цена сделки — 2 301,0 тыс. руб. (с учетом НДС)	06.10.2014

СДЕЛКИ, СТОРОНОЙ В КОТОРЫХ ЯВЛЯЕТСЯ ОАО «ВАРЬЕГАННЕФТЕГАЗ»

Лицо, заинтересованное в совершении сделок:

Лирион Э. М. — член Правления ОАО «НК «Роснефть», член Совета директоров ОАО «Варьеганнефтегаз» — стороны в сделках

1.	Изменение условий сделки по предоставлению ОАО «Варьеганнефтегаз» (займодавец) процентного займа ОАО «НК «Роснефть» (заемщик) на сумму в размере 5 000 000,0 тыс. руб. сроком до 5 лет на следующих условиях: сумма задолженности по основному долгу составляет 3 000,0 тыс. руб.; процентная ставка — в диапазоне рыночного интервала цен, устанавливаемом (изменяемом) бюджетным комитетом ОАО «НК «Роснефть»; сумма сделки с учетом процентов составит 7 084 839,8 тыс. руб.	Цена сделки — 7 084 839,8 тыс. руб.	12.12.2014
----	---	-------------------------------------	------------

СДЕЛКИ, СТОРОНОЙ В КОТОРЫХ ЯВЛЯЕТСЯ ОАО «ВБРР»

Лица, заинтересованные в совершении сделок:

ОАО «РОСНЕФТЕГАЗ» — акционер ОАО «НК «Роснефть», владеющий более 20% голосующих акций Компании (Общество является аффилированным лицом ОАО «РОСНЕФТЕГАЗ» и стороной в сделках); **Славинский С. И.** — член Правления ОАО «НК «Роснефть», Председатель Наблюдательного совета ОАО «ВБРР» — стороны в сделках; **Лазарев П. И.** (до 30.06.2014) — член Правления ОАО «НК «Роснефть», член Наблюдательного совета ОАО «ВБРР» — стороны в сделках

1.	Предоставление ОАО «НК «Роснефть» (лицензиар) ОАО «Всероссийский банк развития регионов» (лицензиат) права пользования программным обеспечением и оказание услуг по технической поддержке передаваемого программного обеспечения. Общая стоимость договора составляет 227,6 тыс. руб. (с учетом НДС)	Цена сделки — 227,6 тыс. руб. (с учетом НДС)	24.12.2013
2.	Передача ОАО «НК «Роснефть» (арендодатель) в аренду ОАО «ВБРР» (арендатор) нежилого помещения общей площадью 16,7 кв. м, расположенного по адресу: Москва, Софийская наб., д. 26/1, стр. 1, и оборудования за плату в размере 1 143,0 тыс. руб. в год (с учетом НДС)	Цена сделки — 1 143,0 тыс. руб. в год (с учетом НДС)	15.05.2014

№	Предмет сделки и ее существенные условия	Цена сделки, цена совершенной сделки	Дата принятия решения
3.	Оказание ОАО «ВБРР» (андеррайтер) следующих услуг (выполнение работ) в пользу ОАО «НК «Роснефть» (эмитент) по организации размещения биржевых облигаций: оказание услуг андеррайтинга, в том числе: заключение сделок по размещению облигаций путем удовлетворения заявок на покупку облигаций в соответствии с Правилами проведения торгов по ценным бумагам на бирже и в соответствии с решениями о выпуске облигаций и проспектами облигаций; перевод денежных средств, полученных в процессе размещения биржевых облигаций, со счета андеррайтера на счет эмитента. Максимальная комиссия андеррайтеру за оказанные услуги по размещению биржевых облигаций составит не более 100,0 тыс. руб.	Цена сделки — не более 100,0 тыс. руб.	09.12.2014
4.	Оказание ОАО «ВБРР» (андеррайтер) следующих услуг (выполнение работ) в пользу ОАО «НК «Роснефть» (эмитент) по организации размещения биржевых облигаций: оказание услуг андеррайтинга, в том числе: заключение сделок по размещению облигаций путем удовлетворения заявок на покупку облигаций в соответствии с Правилами проведения торгов по ценным бумагам на бирже и в соответствии с решениями о выпуске облигаций и проспектами облигаций; перевод денежных средств, полученных в процессе размещения биржевых облигаций, со счета андеррайтера на счет эмитента. Максимальная комиссия андеррайтеру за оказанные услуги по размещению биржевых облигаций составит не более 100,0 тыс. руб.	Цена сделки — не более 100,0 тыс. руб.	09.12.2014
5.	Оказание ОАО «ВБРР» (банк) услуг ОАО «НК «Роснефть» (клиент) по открытию расчетного и транзитного счетов в иностранной валюте — фунт стерлингов Соединенного королевства, а также по осуществлению расчетно-кассового обслуживания за вознаграждение в размере до 7 000,0 тыс. руб. в год (без учета НДС)	Цена сделки — до 7 000,0 тыс. руб. в год (без учета НДС)	24.12.2014
6.	Оказание ОАО «ВБРР» (банк) услуг ОАО «НК «Роснефть» (клиент) по открытию расчетного и транзитного счетов в иностранной валюте — китайские юани, а также осуществлению расчетно-кассового обслуживания за вознаграждение в размере до 6 700,0 тыс. руб. в год (без учета НДС)	Цена сделки — до 6 700,0 тыс. руб. в год (без учета НДС)	24.12.2014
7.	Оказание ОАО «ВБРР» (банк) услуг ОАО «НК «Роснефть» (клиент) по открытию расчетного и транзитного счетов в иностранной валюте — гонконгские доллары, а также осуществлению расчетно-кассового обслуживания за вознаграждение в размере до 6 700,0 тыс. руб. в год (без учета НДС)	Цена сделки — до 6 700,0 тыс. руб. в год (без учета НДС)	24.12.2014
СДЕЛКИ, СТОРОНОЙ В КОТОРЫХ ЯВЛЯЕТСЯ ПАО «ВЧНГ» (ДО 22.12.2014 — ОАО «ВЕРХНЕЧОНСКНЕФТЕГАЗ»)			
Лицо, заинтересованное в совершении сделок: ОАО «РОСНЕФТЕГАЗ» — акционер ОАО «НК «Роснефть», владеющий более 20% голосующих акций Компании (Общество является аффилированным лицом ОАО «РОСНЕФТЕГАЗ» и стороной в сделках)			
1.	Совершение ОАО «Верхнечонскнефтегаз» (агент) по поручению и за счет ОАО «НК «Роснефть» (принципал) юридических и иных действий по организации выполнения геологоразведочных работ на лицензионных участках ОАО «НК «Роснефть» на территории Иркутской области и Красноярского края за вознаграждение в размере 120 087,50 тыс. руб. (с учетом НДС)	Цена сделки — 120 087,50 тыс. руб. (с учетом НДС)	24.12.2013
2.	Совершение ОАО «НК «Роснефть» (комиссионер) от своего имени, по поручению и за счет ОАО «Верхнечонскнефтегаз» (комитент) действий по реализации нефти на экспорт в объеме 9 350,77 тыс. тонн за комиссионное вознаграждение в размере 2 912 053,45 тыс. руб. (с учетом НДС)	Цена сделки — 2 912 053,45 тыс. руб. (с учетом НДС)	24.12.2013
3.	Изменение условий сделки по получению ОАО «НК «Роснефть» (заемщик) процентного займа от ОАО «Верхнечонскнефтегаз» (займодавец) в размере не более 38 000 000,0 тыс. руб. в части увеличения суммы займа до 60 000 000,0 тыс. руб. и общей суммы сделки с учетом начисляемых процентов до 81 000 000,0 тыс. руб.	Цена сделки — до 81 000 000,0 тыс. руб.	04.04.2014
4.	Оказание ОАО «НК «Роснефть» (исполнитель) услуг ОАО «Верхнечонскнефтегаз» (заказчик), связанных с организацией и проведением закупок товаров, работ, услуг для нужд заказчика, за вознаграждение в размере до 27 620,0 тыс. руб. (с учетом НДС)	Цена сделки — до 27 620,0 тыс. руб. (с учетом НДС)	25.07.2014
5.	Предоставление ОАО «НК «Роснефть» (лицензиар) ОАО «Верхнечонскнефтегаз» (лицензиат) неисключительных прав на использование в предпринимательской деятельности лицензиата на территории РФ товарных знаков, принадлежащих ОАО «НК «Роснефть», сроком на 10 лет за вознаграждение в размере 218,89 тыс. руб. (с учетом НДС)	Цена сделки — 218,89 тыс. руб. (с учетом НДС)	06.10.2014
6.	Изменение условий сделки по получению ОАО «Верхнечонскнефтегаз» (займодавец) процентного займа ОАО «НК «Роснефть» (заемщик) на сумму в размере 38 000 000,0 тыс. руб. сроком до 5 лет на следующих условиях: процентная ставка — в диапазоне рыночного интервала цен, устанавливаемом (изменяемом) Бюджетным комитетом ОАО «НК «Роснефть»; сумма сделки с учетом процентов составит 54 730 570,5 тыс. руб.	Цена сделки — 54 730 570,5 тыс. руб.	12.12.2014
7.	Предоставление ОАО «НК «Роснефть» (лицензиар) ОАО «ВЧНГ» (лицензиат) права пользования программным продуктом ПК «РН-КИН» за вознаграждение в размере 7 473,46 тыс. руб. (НДС не облагается)	Цена сделки — 7 473,46 тыс. руб. (НДС не облагается)	02.06.2014
8.	Предоставление ОАО «ВЧНГ» (займодавец) процентного займа ОАО «НК «Роснефть» (заемщик) в размере не более 75 000 000,0 тыс. руб. сроком до 5 лет. Общая сумма сделки с учетом процентов составит 108 750 000,0 тыс. руб.	Цена сделки — 108 750 000,0 тыс. руб.	24.12.2014
СДЕЛКИ, СТОРОНОЙ В КОТОРЫХ ЯВЛЯЕТСЯ ОАО «ГРОЗНЕФТЕГАЗ»			
Лица, заинтересованные в совершении сделок: ОАО «РОСНЕФТЕГАЗ» — акционер ОАО «НК «Роснефть», владеющий более 20% голосующих акций Компании (Общество является аффилированным лицом ОАО «РОСНЕФТЕГАЗ» и стороной в сделках); Мухитов Н. М. — член Правления ОАО «НК «Роснефть», член Совета директоров ОАО «Грознефтегаз» — стороны в сделках			
1.	Совершение ОАО «Грознефтегаз» (агент) по поручению, от имени и за счет ОАО «НК «Роснефть» (принципал) либо от своего имени и за счет ОАО «НК «Роснефть» действий, связанных с обеспечением организации сопровождения и охраны цистерн с сырой нефтью при транспортировке по железной дороге за вознаграждение на общую сумму 59,5 тыс. руб. (с учетом НДС)	Цена сделки — 59,5 тыс. руб. (с учетом НДС)	30.11.2013
2.	Совершение ОАО «Грознефтегаз» (агент) от своего имени по поручению и за счет ОАО «НК «Роснефть» (принципал) юридических и иных действий по организации составления проектных технологических документов на разработку месторождений (ПТД), интегрированных проектов и текущего мониторинга за разработкой месторождений ОАО «НК «Роснефть» и выполнения геологоразведочных работ на лицензионных участках ОАО «НК «Роснефть» на территории Чеченской Республики. Общий размер вознаграждения агента по сделке составит 7 061,9 тыс. руб. (с учетом НДС)	Цена сделки — 7 061,9 тыс. руб. (с учетом НДС)	24.12.2013
3.	Предоставление ОАО «НК «Роснефть» (лицензиар) ОАО «Грознефтегаз» (лицензиат) права пользования программным обеспечением и оказание услуг по технической поддержке передаваемого программного обеспечения. Общая стоимость договора составляет 1 607,3 тыс. руб. (с учетом НДС)	Цена сделки — 1 607,3 тыс. руб. (с учетом НДС)	24.12.2013
4.	Оказание ОАО «Грознефтегаз» (исполнитель) услуг ОАО «НК «Роснефть» (заказчик) по добыче на нефтегазовых месторождениях, лицензии на разработку которых принадлежат ОАО «НК «Роснефть», нефти, природного и попутного газа и передаче добытых ресурсов углеводородов ОАО «НК «Роснефть» для дальнейшей реализации за вознаграждение в размере 4 657 421,3 тыс. руб. (с учетом НДС)	Цена сделки — 4 657 421,3 тыс. руб. (с учетом НДС)	24.12.2013

№	Предмет сделки и ее существенные условия	Цена сделки, цена совершенной сделки	Дата принятия решения
5.	Совершение ОАО «Грознефтегаз» (технический заказчик) от имени и по поручению за счет ОАО «НК «Роснефть» (застройщик) действий по выполнению функций технического заказчика по организации строительства (реконструкции) производственных объектов ОАО «НК «Роснефть» за вознаграждение в размере 19 312,0 тыс. руб. (с учетом НДС)	Цена сделки — 19 312,0 тыс. руб. (с учетом НДС)	24.12.2013
6.	Совершение ОАО «Грознефтегаз» (агент) по поручению, от имени и за счет ОАО «НК «Роснефть» (принципал) действий по организации ликвидации и консервации 40 скважин за вознаграждение в размере 1 085,2 тыс. руб. (с учетом НДС)	Цена сделки — 1 085,2 тыс. руб. (с учетом НДС)	24.12.2013
7.	Совершение ОАО «Грознефтегаз» (агент) по поручению, от имени и за счет ОАО «НК «Роснефть» (принципал) действий по организации ликвидации и консервации 35 скважин за вознаграждение в размере 737,7 тыс. руб. (с учетом НДС)	Цена сделки — 737,7 тыс. руб. (с учетом НДС)	17.03.2014
8.	Получение ОАО «НК «Роснефть» (заемщик) от ОАО «Грознефтегаз» (займодавец) процентного займа в размере до 100 000,0 тыс. руб. сроком до 5 лет. Общая сумма сделки с учетом процентов составит до 135 000,0 тыс. руб.	Цена сделки — до 135 000,0 тыс. руб.	04.04.2014
9.	Передача ОАО «НК «Роснефть» (арендодатель) в аренду ОАО «Грознефтегаз» (арендатор) основных средств, принадлежащих ОАО «НК «Роснефть», за плату в размере 25,0 тыс. руб. в год (с учетом НДС)	Цена сделки — 25,0 тыс. руб. в год (с учетом НДС)	15.05.2014
10.	Совершение ОАО «Грознефтегаз» (агент) по поручению и за счет ОАО «НК «Роснефть» (принципал) действий по организации разработки интегрированного проекта развития региона месторождений ОАО «НК «Роснефть» на территории деятельности ОАО «Грознефтегаз» за вознаграждение в размере 168,04 тыс. руб. (с учетом НДС)	Цена сделки — 168,04 тыс. руб. (с учетом НДС)	15.05.2014
11.	Оказание ОАО «НК «Роснефть» (исполнитель) услуг ОАО «Грознефтегаз» (заказчик), связанных с организацией и проведением закупок товаров, работ, услуг для нужд заказчика, за вознаграждение в размере до 100,0 тыс. руб. (с учетом НДС)	Цена сделки — до 100,0 тыс. руб. (с учетом НДС)	25.07.2014
12.	Изменение условий сделки по продаже ОАО «НК «Роснефть» (поставщик) природного газа ОАО «Грознефтегаз» (покупатель) в объеме 143,6 млн куб. м на общую стоимость 44 003,2 тыс. руб. (с учетом НДС) в части увеличения общей стоимости сделки до 51 070,8 тыс. руб. (с учетом НДС)	Цена сделки — до 51 070,8 тыс. руб. (с учетом НДС)	18.08.2014
13.	Совершение ОАО «НК «Роснефть» (агент) от своего имени по поручению и за счет ОАО «Грознефтегаз» (принципал) действий по организации поставки материально-технических ресурсов (МТР), оказанию услуг по монтажу, шеф-монтажу, наладке и пуску в эксплуатацию оборудования, услуг по инспектированию качества изготовления МТР и иных услуг за вознаграждение в размере 1 990,42 тыс. руб. (с учетом НДС)	Цена сделки — 1 990,42 тыс. руб. (с учетом НДС)	08.09.2014
14.	Совершение ОАО «Грознефтегаз» (агент) по поручению, от имени и за счет ОАО «НК «Роснефть» (принципал) либо от своего имени и за счет ОАО «НК «Роснефть» действий, связанных с обеспечением организации сопровождения и охраны цистерн с сырой нефтью при транспортировке по железной дороге, за вознаграждение в размере 58,6 тыс. руб. (с учетом НДС)	Цена сделки — 58,6 тыс. руб. (с учетом НДС)	27.11.2014
15.	Совершение ОАО «Грознефтегаз» (технический заказчик) по поручению, от имени и за счет ОАО «НК «Роснефть» (застройщик) действий по выполнению функций технического заказчика по организации строительства (реконструкции) производственных объектов ОАО «НК «Роснефть» за вознаграждение в размере 19 312,0 тыс. руб. (с учетом НДС)	Цена сделки — 19 312,0 тыс. руб. (с учетом НДС)	24.12.2014
16.	Передача ОАО «Грознефтегаз» (арендодатель) в аренду ОАО «НК «Роснефть» (арендатор) нежилого помещения в административном здании по адресу: Чеченская Республика, г. Грозный, Ленинский район, ул. С. Ш. Лорсанова, дом 2а, сроком на 11 месяцев за плату в размере 8 476,02 тыс. руб. (с учетом НДС)	Цена сделки — 8 476,02 тыс. руб. (с учетом НДС)	24.12.2014
СДЕЛКИ, СТОРОНОЙ В КОТОРЫХ ЯВЛЯЕТСЯ ОАО «ДАГНЕФТЕГАЗ»			
Лицо, заинтересованное в совершении сделок: ОАО «РОСНЕФТЕГАЗ» — акционер ОАО «НК «Роснефть», владеющий более 20% голосующих акций Компании (Общество является аффилированным лицом ОАО «РОСНЕФТЕГАЗ» и стороной в сделках)			
1.	Предоставление ОАО «НК «Роснефть» (лицензиар) ОАО «Дагнефтегаз» (лицензиат) права пользования программным обеспечением и оказание услуг по технической поддержке передаваемого программного. Общая стоимость договора составляет 767,5 тыс. руб. (с учетом НДС)	Цена сделки — 767,5 тыс. руб. (с учетом НДС)	24.12.2013
2.	Предоставление ОАО «НК «Роснефть» (займодавец) процентного займа ОАО «Дагнефтегаз» (заемщик) на финансирование инвестиционной деятельности в размере до 405 478,3 тыс. руб. сроком на 3 года. Общая сумма сделки с учетом процентов составит до 539 286,2 тыс. руб.	Цена сделки — до 539 286,2 тыс. руб.	26.06.2014
3.	Оказание ОАО «НК «Роснефть» (исполнитель) услуг ОАО «Дагнефтегаз» (заказчик), связанных с организацией и проведением закупок товаров, работ, услуг для нужд заказчика, за вознаграждение в размере до 110,0 тыс. руб. (с учетом НДС)	Цена сделки — до 110,0 тыс. руб. (с учетом НДС)	18.08.2014
СДЕЛКИ, СТОРОНОЙ В КОТОРЫХ ЯВЛЯЕТСЯ ОАО «ИНГУШНЕФТЕГАЗПРОМ»			
Лицо, заинтересованное в совершении сделок: ОАО «РОСНЕФТЕГАЗ» — акционер ОАО «НК «Роснефть», владеющий более 20% голосующих акций Компании (Общество является аффилированным лицом ОАО «РОСНЕФТЕГАЗ» и стороной в сделках)			
1.	Приобретение ОАО «НК «Роснефть» (покупатель) у ОАО «Ингушнефтегазпром» (продавец) товарной нефти в объеме 81,07 тыс. тонн на сумму 1 576 858,35 тыс. руб. (с учетом НДС)	Цена сделки — 1 576 858,35 тыс. руб. (с учетом НДС)	24.12.2013
СДЕЛКИ, СТОРОНОЙ В КОТОРЫХ ЯВЛЯЕТСЯ ОАО «КРАСНОЛЕНИНСКИЙ НПЗ»			
Лица, заинтересованные в совершении сделок: Вотинов А. В. — член Правления ОАО «НК «Роснефть», член Совета директоров ООО «Красноленинский нефтеперерабатывающий завод» — стороны в сделках; Касмиро Д. — член Правления ОАО «НК «Роснефть», член Совета директоров ООО «Красноленинский нефтеперерабатывающий завод» — стороны в сделках; Павлов И. В. — член Правления ОАО «НК «Роснефть», Председатель Совета директоров ООО «Красноленинский нефтеперерабатывающий завод» — стороны в сделках			
1.	Оказание ОАО «Красноленинский НПЗ» (исполнитель) услуг ОАО «НК «Роснефть» (заказчик) по переработке до 342,818 тыс. тонн нефти на общую сумму до 1 055 618,0 тыс. руб. (с учетом НДС)	Цена сделки — до 1 055 618,0 тыс. руб. (с учетом НДС)	24.12.2013
СДЕЛКИ, СТОРОНОЙ В КОТОРЫХ ЯВЛЯЕТСЯ ОАО «НГК «СЛАВНЕФТЬ»			
Лица, заинтересованные в совершении сделок: Касмиро Д. — член Правления ОАО «НК «Роснефть», член Совета директоров ОАО «НГК «Славнефть» — стороны в сделках; Лирон Э. М. — член Правления ОАО «НК «Роснефть», член Совета директоров ОАО «НГК «Славнефть» — стороны в сделках; Павлов И. В. — член Правления ОАО «НК «Роснефть», член Совета директоров ОАО «НГК «Славнефть» — стороны в сделках			
1.	Оказание ОАО «НГК «Славнефть» (исполнитель) транспортно-экспедиционных услуг ОАО «НК «Роснефть» (заказчик) по организации отгрузки нефтепродуктов в объеме до 5 938 358,0 тонн за вознаграждение в размере до 3 106 166,421 тыс. руб. (с учетом НДС)	Цена сделки — до 3 106 166,421 тыс. руб. (с учетом НДС)	30.11.2013

№	Предмет сделки и ее существенные условия	Цена сделки, цена совершенной сделки	Дата принятия решения
2.	Приобретение ОАО «НК «Роснефть» (покупатель) у ОАО «НГК «Славнефть» (продавец) товарной нефти в объеме 3 14,27 тыс. тонн на сумму 4 802 430,78 тыс. руб. (с учетом НДС)	Цена сделки — 4 802 430,78 тыс. руб. (с учетом НДС)	24.12.2013
3.	Оказание ОАО «НГК «Славнефть» (исполнитель) транспортно-экспедиционных услуг ОАО «НК «Роснефть» (заказчик) по организации отгрузки нефтепродуктов в объеме до 8 263,6 тыс. тонн за вознаграждение в размере до 5 505 594,3 тыс. руб. (с учетом НДС)	Цена сделки — до 5 505 594,3 тыс. руб. (с учетом НДС)	27.11.2014
СДЕЛКИ, СТОРОНОЙ В КОТОРЫХ ЯВЛЯЕТСЯ ОАО «НК «РОСНЕФТЬ»-АЛТАЙНЕФТЕПРОДУКТ»			
Лица, заинтересованные в совершении сделок: ОАО «РОСНЕФТЕГАЗ» — акционер ОАО «НК «Роснефть», владеющий более 20% голосующих акций Компании (Общество является аффилированным лицом ОАО «РОСНЕФТЕГАЗ» и стороной в сделках); Касимиро Д. — член Правления ОАО «НК «Роснефть», Председатель Совета директоров ОАО «НК «Роснефть»-Алтайнефтепродукт» — стороны в сделках			
1.	Предоставление ОАО «НК «Роснефть» (лицензиар) ОАО «НК «Роснефть»-Алтайнефтепродукт» (лицензиат) права пользования программным обеспечением и оказание услуг по технической поддержке передаваемого программного обеспечения. Общая стоимость договора составляет 457,6 тыс. руб. (с учетом НДС)	Цена сделки — 457,6 тыс. руб. (с учетом НДС)	24.12.2013
2.	Поставка ОАО «НК «Роснефть» (поставщик) ОАО «НК «Роснефть»-Алтайнефтепродукт» (покупатель) нефтепродуктов, сжиженных углеводородных газов (СУГ) в объеме 484,95 тыс. тонн общей стоимостью 25 630 080,0 тыс. руб. (с учетом НДС)	Цена сделки — 25 630 080,0 тыс. руб. (с учетом НДС)	24.12.2013
3.	Поставка ОАО «НК «Роснефть» (поставщик) масел ОАО «НК «Роснефть»-Алтайнефтепродукт» (покупатель) в объеме 3,2 тыс. тонн общей стоимостью 247 681,9 тыс. руб. (с учетом НДС)	Цена сделки — 247 681,9 тыс. руб. (с учетом НДС)	24.12.2013
4.	Оказание ОАО «НК «Роснефть»-Алтайнефтепродукт» (исполнитель) услуг ОАО «НК «Роснефть» (заказчик) по приему, хранению и отпуску нефтепродуктов в объеме 60,0 тыс. тонн за вознаграждение в размере 16 377,0 тыс. руб. (с учетом НДС)	Цена сделки — 16 377,0 тыс. руб. (с учетом НДС)	05.02.2014
5.	Передача ОАО «НК «Роснефть» (арендодатель) в аренду ОАО «НК «Роснефть»-Алтайнефтепродукт» (арендатор) основных средств, принадлежащих ОАО «НК «Роснефть», за плату в размере 13 869,0 тыс. руб. в год (с учетом НДС)	Цена сделки — 13 869,0 тыс. руб. в год (с учетом НДС)	15.05.2014
6.	Совершение ОАО «НК «Роснефть»-Алтайнефтепродукт» (агент) по поручению, от имени и за счет ОАО «НК «Роснефть» (принципал) действий по организации регистрации прав на недвижимое имущество и сделок с ним на территории Алтайского края за вознаграждение в размере 60,0 тыс. руб. (с учетом НДС)	Цена сделки — 60,0 тыс. руб. (с учетом НДС)	15.05.2014
7.	Совершение ОАО «НК «Роснефть»-Алтайнефтепродукт» (агент) по поручению, от имени и за счет ОАО «НК «Роснефть» (принципал) действий по организации землепользования и урегулирования земельных отношений ОАО «НК «Роснефть» с правообладателями на земельные участки, занятые объектами недвижимого имущества ОАО «НК «Роснефть», расположенные на территории Алтайского края, за вознаграждение в размере 60,0 тыс. руб. (с учетом НДС)	Цена сделки — 60,0 тыс. руб. (с учетом НДС)	15.05.2014
8.	Предоставление ОАО «НК «Роснефть» (займодавец) процентного займа ОАО «НК «Роснефть»-Алтайнефтепродукт» (заемщик) на финансирование операционной деятельности в размере до 190 300,0 тыс. руб. сроком на 2 года. Общая сумма сделки с учетом процентов составит до 228 360,0 тыс. руб.	Цена сделки — до 228 360,0 тыс. руб.	26.06.2014
9.	Оказание ОАО «НК «Роснефть» (исполнитель) услуг ОАО «НК «Роснефть»-Алтайнефтепродукт» (заказчик), связанных с организацией и проведением закупок товаров, работ, услуг для нужд заказчика, за вознаграждение в размере до 170,0 тыс. руб. (с учетом НДС)	Цена сделки — до 170,0 тыс. руб. (с учетом НДС)	25.07.2014
10.	Предоставление ОАО «НК «Роснефть» (займодавец) процентного займа ОАО «НК «Роснефть»-Алтайнефтепродукт» (заемщик) в размере 1 069 736,5 тыс. руб. сроком на 2 года. Общая сумма сделки с учетом процентов составит до 1 326 473,3 тыс. руб.	Цена сделки — 1 326 473,3 тыс. руб.	12.12.2014
СДЕЛКИ, СТОРОНОЙ В КОТОРЫХ ЯВЛЯЕТСЯ ОАО «НК «РОСНЕФТЬ»-АРТАГ»			
Лица, заинтересованные в совершении сделок: ОАО «РОСНЕФТЕГАЗ» — акционер ОАО «НК «Роснефть», владеющий более 20% голосующих акций Компании (Общество является аффилированным лицом ОАО «РОСНЕФТЕГАЗ» и стороной в сделках); Касимиро Д. — член Правления ОАО «НК «Роснефть», Председатель Совета директоров ОАО «НК «Роснефть»-Артаг» — стороны в сделках			
1.	Предоставление ОАО «НК «Роснефть» (лицензиар) ОАО «НК «Роснефть»-Артаг» (лицензиат) права пользования программным обеспечением и оказание услуг по технической поддержке передаваемого программного обеспечения. Общая стоимость договора составляет 345,5 тыс. руб. (с учетом НДС)	Цена сделки — 345,5 тыс. руб. (с учетом НДС)	24.12.2013
2.	Поставка ОАО «НК «Роснефть» (поставщик) ОАО «НК «Роснефть»-Артаг» (покупатель) нефтепродуктов, сжиженных углеводородных газов (СУГ) в объеме 78,49 тыс. тонн общей стоимостью 4 055 140,0 тыс. руб. (с учетом НДС)	Цена сделки — 4 055 140,0 тыс. руб. (с учетом НДС)	24.12.2013
3.	Передача ОАО «НК «Роснефть» (арендодатель) в аренду ОАО «НК «Роснефть»-Артаг» (арендатор) основных средств, принадлежащих ОАО «НК «Роснефть», за плату в размере 11 873,0 тыс. руб. в год (с учетом НДС)	Цена сделки — 11 873,0 тыс. руб. в год (с учетом НДС)	15.05.2014
4.	Совершение ОАО «НК «Роснефть»-Артаг» (агент) по поручению, от имени и за счет ОАО «НК «Роснефть» (принципал) действий по организации землепользования и урегулирования земельных отношений ОАО «НК «Роснефть» с правообладателями на земельные участки, занятые объектами недвижимого имущества ОАО «НК «Роснефть», расположенные на территории Республики Северная Осетия-Алания, за вознаграждение в размере 60,0 тыс. руб. (с учетом НДС)	Цена сделки — 60,0 тыс. руб. (с учетом НДС)	15.05.2014
5.	Предоставление ОАО «НК «Роснефть» (займодавец) процентного займа ОАО «НК «Роснефть»-Артаг» (заемщик) на финансирование инвестиционной деятельности в размере до 93 000,0 тыс. руб. сроком на 3 года. Общая сумма сделки с учетом процентов составит до 123 690,0 тыс. руб.	Цена сделки — до 123 690,0 тыс. руб.	26.06.2014
6.	Оказание ОАО «НК «Роснефть» (исполнитель) услуг ОАО «НК «Роснефть»-Артаг» (заказчик), связанных с организацией и проведением закупок товаров, работ, услуг для нужд заказчика, за вознаграждение в размере до 2 850,0 тыс. руб. (с учетом НДС)	Цена сделки — до 2 850,0 тыс. руб. (с учетом НДС)	25.07.2014
СДЕЛКИ, СТОРОНОЙ В КОТОРЫХ ЯВЛЯЕТСЯ ОАО «НК «РОСНЕФТЬ»-ДАГНЕФТЬ»			
Лица, заинтересованные в совершении сделок: ОАО «РОСНЕФТЕГАЗ» — акционер ОАО «НК «Роснефть», владеющий более 20% голосующих акций Компании (Общество является аффилированным лицом ОАО «РОСНЕФТЕГАЗ» и стороной в сделках)			
1.	Предоставление ОАО «НК «Роснефть» (лицензиар) ОАО «НК «Роснефть»-Дагнефть» (лицензиат) права пользования программным обеспечением и оказание услуг по технической поддержке передаваемого программного обеспечения. Общая стоимость договора составляет 1 726,9 тыс. руб. (с учетом НДС)	Цена сделки — 1 726,9 тыс. руб. (с учетом НДС)	24.12.2013

№	Предмет сделки и ее существенные условия	Цена сделки, цена совершенной сделки	Дата принятия решения
2.	Приобретение ОАО «НК «Роснефть» (покупатель) у ОАО «НК «Роснефть»-Дагнефть» (продавец) товарной нефти в объеме 180,12 тыс. тонн на сумму 2 969 873,29 тыс. руб. (с учетом НДС)	Цена сделки — 2 969 873,29 тыс. руб. (с учетом НДС)	24.12.2013
3.	Получение ОАО «НК «Роснефть» (заемщик) от ОАО «НК «Роснефть»-Дагнефть» (займодавец) процентного займа в размере не более 100 000,0 тыс. руб. сроком до 5 лет. Общая сумма сделки с учетом процентов составит до 135 000,0 тыс. руб.	Цена сделки — до 135 000,0 тыс. руб.	04.04.2014
4.	Передача ОАО «НК «Роснефть» (арендодатель) в аренду ОАО «НК «Роснефть»-Дагнефть» (арендатор) основных средств, принадлежащих ОАО «НК «Роснефть», за плату в размере 5 139,0 тыс. руб. в год (с учетом НДС).	Цена сделки — 5 139,0 тыс. руб. в год (с учетом НДС)	15.05.2014
5.	Оказание ОАО «НК «Роснефть»-Дагнефть» (исполнитель) услуг ОАО «НК «Роснефть» (заказчик) по содержанию и техническому обслуживанию законсервированных объектов недвижимого имущества, принадлежащих ОАО «НК «Роснефть», неостребованных в производственном процессе, за вознаграждение в размере 180,0 тыс. руб. (с учетом НДС)	Цена сделки — 180,0 тыс. руб. (с учетом НДС)	15.05.2014
6.	Предоставление ОАО «НК «Роснефть» (займодавец) процентного займа ОАО «НК «Роснефть»-Дагнефть» (заемщик) на финансирование инвестиционной деятельности в размере до 146 059,0 тыс. руб. сроком на 3 года. Общая сумма сделки с учетом процентов составит до 194 258,5 тыс. руб.	Цена сделки — до 194 258,5 тыс. руб.	26.06.2014
7.	Оказание ОАО «НК «Роснефть» (исполнитель) услуг ОАО «НК «Роснефть»-Дагнефть» (заказчик), связанных с организацией и проведением закупок товаров, работ, услуг для нужд заказчика, за вознаграждение в размере до 190,0 тыс. руб. (с учетом НДС)	Цена сделки — до 190,0 тыс. руб. (с учетом НДС)	18.08.2014
8.	Изменение условий сделки по предоставлению ОАО «НК «Роснефть» (займодавец) процентного займа ОАО «НК «Роснефть»-Дагнефть» (заемщик) на финансирование инвестиционной деятельности в размере 119 270,0 тыс. руб. в части изменения процентной ставки, увеличения общей суммы сделки с учетом начисляемых процентов до 184 197,3 тыс. руб., а также продления срока возврата займа	Цена сделки — до 184 197,3 тыс. руб.	27.11.2014
9.	Изменение условий сделки по предоставлению ОАО «НК «Роснефть» (займодавец) процентного займа ОАО «НК «Роснефть»-Дагнефть» (заемщик) на сумму в размере 145 631,0 тыс. руб. на финансирование инвестиционной деятельности путем пролонгации срока возврата займа до 27.12.2017 на следующих условиях: сумма задолженности по основному долгу составляет 118 587,1 тыс. руб.; с даты пролонгации договора займа в отношении фактической суммы задолженности заемщика применяется процентная ставка в диапазоне рыночного интервала цен, утвержденных Бюджетным комитетом ОАО «НК «Роснефть» на дату пролонгации; сумма сделки с учетом процентов составит 218 573,4 тыс. руб.	Цена сделки — 218 573,4 тыс. руб.	12.12.2014

СДЕЛКИ, СТОРОНОЙ В КОТОРЫХ ЯВЛЯЕТСЯ ОАО «НК «РОСНЕФТЬ»-КАБАРДИНО-БАЛКАРСКАЯ ТОПЛИВНАЯ КОМПАНИЯ»

Лица, заинтересованные в совершении сделок:

ОАО «РОСНЕФТЕГАЗ» — акционер ОАО «НК «Роснефть», владеющий более 20% голосующих акций Компании (Общество является аффилированным лицом ОАО «РОСНЕФТЕГАЗ» и стороной в сделках); **Касимиرو Д.** — член Правления ОАО «НК «Роснефть», член Совета директоров ОАО «НК «Роснефть»-Кабардино-Балкарская топливная компания» — стороны в сделках

1.	Предоставление ОАО «НК «Роснефть» (лицензиар) ОАО «НК «Роснефть»-Кабардино-Балкарская топливная компания» (лицензиат) права пользования программным обеспечением и оказание услуг по технической поддержке передаваемого программного обеспечения. Общая стоимость договора составляет 351,1 тыс. руб. (с учетом НДС)	Цена сделки — 351,1 тыс. руб. (с учетом НДС)	24.12.2013
2.	Поставка ОАО «НК «Роснефть» (поставщик) ОАО «НК «Роснефть»-Кабардино-Балкарская топливная компания» (покупатель) нефтепродуктов, сжиженных углеводородных газов (СУГ) в объеме 62,89 тыс. тонн общей стоимостью 3 090 720,0 тыс. руб. (с учетом НДС)	Цена сделки — 3 090 720,0 тыс. руб. (с учетом НДС)	24.12.2013
3.	Передача ОАО «НК «Роснефть» (арендодатель) в аренду ОАО «НК «Роснефть»-Кабардино-Балкарская топливная компания» (арендатор) основных средств, принадлежащих ОАО «НК «Роснефть», за плату в размере 14 370,0 тыс. руб. в год (с учетом НДС)	Цена сделки — 14 370,0 тыс. руб. в год (с учетом НДС)	15.05.2014
4.	Совершение ОАО «НК «Роснефть»-Кабардино-Балкарская топливная компания» (агент) по поручению, от имени и за счет ОАО «НК «Роснефть» (принципал) действий по организации землепользования и урегулирования земельных отношений ОАО «НК «Роснефть» с правообладателями на земельные участки, занятые объектами недвижимого имущества ОАО «НК «Роснефть», расположенные на территории Кабардино-Балкарской Республики, за вознаграждение в размере 60,0 тыс. руб. (с учетом НДС)	Цена сделки — 60,0 тыс. руб. (с учетом НДС)	15.05.2014
5.	Предоставление ОАО «НК «Роснефть» (займодавец) процентного займа ОАО «НК «Роснефть»-Кабардино-Балкарская топливная компания» (заемщик) на финансирование инвестиционной деятельности в размере до 40 972,4 тыс. руб. сроком на 3 года. Общая сумма сделки с учетом процентов составит до 54 493,3 тыс. руб.	Цена сделки — до 54 493,3 тыс. руб.	26.06.2014
6.	Оказание ОАО «НК «Роснефть» (исполнитель) услуг ОАО «НК «Роснефть»-Кабардино-Балкарская топливная компания» (заказчик), связанных с организацией и проведением закупок товаров, работ, услуг для нужд заказчика, за вознаграждение в размере до 10,0 тыс. руб. (с учетом НДС)	Цена сделки — до 10,0 тыс. руб. (с учетом НДС)	25.07.2014

СДЕЛКИ, СТОРОНОЙ В КОТОРЫХ ЯВЛЯЕТСЯ ОАО «НК «РОСНЕФТЬ»-КАРАЧАЕВО-ЧЕРКЕССКНЕФТЕПРОДУКТ»

Лица, заинтересованные в совершении сделок:

ОАО «РОСНЕФТЕГАЗ» — акционер ОАО «НК «Роснефть», владеющий более 20% голосующих акций Компании (Общество является аффилированным лицом ОАО «РОСНЕФТЕГАЗ» и стороной в сделках); **Касимиро Д.** — член Правления ОАО «НК «Роснефть», Председатель Совета директоров ОАО «НК «Роснефть»-Карачаево-Черкесскнефтепродукт» — стороны в сделках

1.	Предоставление ОАО «НК «Роснефть» (лицензиар) ОАО «НК «Роснефть»-Карачаево-Черкесскнефтепродукт» (лицензиат) права пользования программным обеспечением и оказание услуг по технической поддержке передаваемого программного обеспечения. Общая стоимость договора составляет 434,2 тыс. руб. (с учетом НДС)	Цена сделки — 434,2 тыс. руб. (с учетом НДС)	24.12.2013
2.	Поставка ОАО «НК «Роснефть» (поставщик) ОАО «НК «Роснефть»-Карачаево-Черкесскнефтепродукт» (покупатель) нефтепродуктов, сжиженных углеводородных газов (СУГ) в объеме 70,78 тыс. тонн общей стоимостью 3 509 040,0 тыс. руб. (с учетом НДС)	Цена сделки — 3 509 040,0 тыс. руб. (с учетом НДС)	24.12.2013
3.	Оказание ОАО «НК «Роснефть» — Карачаево-Черкесскнефтепродукт» (исполнитель) услуг ОАО «НК «Роснефть» (заказчик) по приему, хранению и отпуску нефтепродуктов в объеме 10,0 тыс. тонн за вознаграждение в размере 5 700,0 тыс. руб. (с учетом НДС)	Цена сделки — 5 700,0 тыс. руб. (с учетом НДС)	05.02.2014
4.	Совершение ОАО «НК «Роснефть»-Карачаево-Черкесскнефтепродукт» (агент) по поручению, от имени и за счет ОАО «НК «Роснефть» (принципал) действий по организации регистрации прав на недвижимое имущество и сделок с ним на территории Карачаево-Черкесской Республики за вознаграждение в размере 60,0 тыс. руб. (с учетом НДС)	Цена сделки — 60,0 тыс. руб. (с учетом НДС)	15.05.2014

№	Предмет сделки и ее существенные условия	Цена сделки, цена совершенной сделки	Дата принятия решения
5.	Передача ОАО «НК «Роснефть» (арендодатель) в аренду ОАО «НК «Роснефть»-Карачаево-Черкесскнефтепродукт» (арендатор) основных средств, принадлежащих ОАО «НК «Роснефть», за плату в размере 57 750,0 тыс. руб. в год (с учетом НДС)	Цена сделки — 57 750,0 тыс. руб. в год (с учетом НДС)	15.05.2014
6.	Совершение ОАО «НК «Роснефть»-Карачаево-Черкесскнефтепродукт» (агент) по поручению, от имени и за счет ОАО «НК «Роснефть» (принципал) действий по организации землепользования и урегулирования земельных отношений ОАО «НК «Роснефть» с правообладателями на земельные участки, занятые объектами недвижимого имущества ОАО «НК «Роснефть», расположенные на территории Карачаево-Черкесской Республики, за вознаграждение в размере 60,0 тыс. руб. (с учетом НДС)	Цена сделки — 60,0 тыс. руб. (с учетом НДС)	15.05.2014
7.	Предоставление ОАО «НК «Роснефть» (займодавец) процентного займа ОАО «НК «Роснефть»-Карачаево-Черкесскнефтепродукт» (заемщик) на финансирование операционной деятельности в размере до 11 330,0 тыс. руб. сроком на 2 года. Общая сумма сделки с учетом процентов составит до 13 596,0 тыс. руб.	Цена сделки — до 13 596,0 тыс. руб.	26.06.2014
8.	Предоставление ОАО «НК «Роснефть» (займодавец) процентного займа ОАО «НК «Роснефть»-Карачаево-Черкесскнефтепродукт» (заемщик) на финансирование инвестиционной деятельности в размере до 80 390,5 тыс. руб. сроком на 3 года. Общая сумма сделки с учетом процентов составит до 106 919,4 тыс. руб.	Цена сделки — до 106 919,4 тыс. руб.	26.06.2014
9.	Оказание ОАО «НК «Роснефть» (исполнитель) услуг ОАО «НК «Роснефть»- Карачаево-Черкесскнефтепродукт» (заказчик), связанных с организацией и проведением закупок товаров, работ, услуг для нужд заказчика, за вознаграждение в размере до 3 890,0 тыс. руб. (с учетом НДС)	Цена сделки — до 3 890,0 тыс. руб. (с учетом НДС)	25.07.2014
10.	Изменение условий сделки по предоставлению ОАО «НК «Роснефть» (займодавец) процентного займа ОАО «НК «Роснефть»-Карачаево-Черкесскнефтепродукт» (заемщик) на сумму в размере 40 000,0 тыс. руб. на финансирование операционной деятельности путем пролонгации срока возврата займа до 31.12.2016 на следующих условиях: сумма задолженности по основному долгу составляет 27 508,8 тыс. руб.; с даты пролонгации договора займа в отношении фактической суммы задолженности заемщика применяется процентная ставка в диапазоне рыночного интервала цен, утвержденных Бюджетным комитетом ОАО «НК «Роснефть» на дату пролонгации; сумма сделки с учетом процентов составит 46 876,5 тыс. руб.	Цена сделки — 46 876,5 тыс. руб.	12.12.2014
11.	Изменение условий сделки по предоставлению ОАО «НК «Роснефть» (займодавец) процентного займа ОАО «НК «Роснефть»-Карачаево-Черкесскнефтепродукт» (заемщик) на сумму в размере 64 261,9 тыс. руб. на финансирование операционной деятельности путем пролонгации срока возврата займа до 31.12.2016 на следующих условиях: сумма задолженности по основному долгу составляет 33 000,0 тыс. руб.; с даты пролонгации договора займа в отношении фактической суммы задолженности заемщика применяется процентная ставка в диапазоне рыночного интервала цен, утвержденных Бюджетным комитетом ОАО «НК «Роснефть» на дату пролонгации; сумма сделки с учетом процентов составит 51 861,4 тыс. руб.	Цена сделки — 51 861,4 тыс. руб.	12.12.2014

СДЕЛКИ, СТОРОНОЙ В КОТОРЫХ ЯВЛЯЕТСЯ ОАО «НК «РОСНЕФТЬ»-КУБАНЬНЕФТЕПРОДУКТ»

Лица, заинтересованные в совершении сделок:

ОАО «РОСНЕФТЕГАЗ» — акционер ОАО «НК «Роснефть», владеющий более 20% голосующих акций Компании (Общество является аффилированным лицом ОАО «РОСНЕФТЕГАЗ» и стороной в сделках); **Касимиро Д.** — член Правления ОАО «НК «Роснефть», Председатель Совета директоров ОАО «НК «Роснефть»-Кубаньнефтепродукт» — стороны в сделках

1.	Совершение ОАО «НК «Роснефть» — Кубаньнефтепродукт» (технический заказчик) по поручению, от имени и за счет ОАО «НК «Роснефть» (застройщик) действий по выполнению функций технического заказчика по организации строительства (реконструкции) производственных объектов ОАО «НК «Роснефть» за вознаграждение в размере 11 127,0 тыс. руб. (с учетом НДС)	Цена сделки — 11 127,0 тыс. руб. (с учетом НДС)	24.12.2013
2.	Поставка ОАО «НК «Роснефть» (поставщик) ОАО «НК «Роснефть»-Кубаньнефтепродукт» (покупатель) масел в объеме 1,2 тыс. тонн общей стоимостью 99 867,9 тыс. руб. (с учетом НДС)	Цена сделки — 99 867,9 тыс. руб. (с учетом НДС)	24.12.2013
3.	Предоставление ОАО «НК «Роснефть» (лицензиар) ОАО «НК «Роснефть»-Кубаньнефтепродукт» (лицензиат) права пользования программным обеспечением и оказание услуг по технической поддержке передаваемого программного обеспечения. Общая стоимость договора составляет 913,1 тыс. руб. (с учетом НДС)	Цена сделки — 913,1 тыс. руб. (с учетом НДС)	24.12.2013
4.	Поставка ОАО «НК «Роснефть» (поставщик) ОАО «НК «Роснефть»-Кубаньнефтепродукт» (покупатель) нефтепродуктов, сжиженных углеводородных газов (СУГ) в объеме 1 114,80 тыс. тонн общей стоимостью 56 288 350 тыс. руб. (с учетом НДС)	Цена сделки — 56 288 350 тыс. руб. (с учетом НДС)	24.12.2013
5.	Оказание ОАО «НК «Роснефть»-Кубаньнефтепродукт» (исполнитель) услуг ОАО «НК «Роснефть» (заказчик) по приему, хранению и отпуску нефтепродуктов в объеме 43,0 тыс. тонн за вознаграждение в размере 8 270,62 тыс. руб. (с учетом НДС)	Цена сделки — 8 270,62 тыс. руб. (с учетом НДС)	05.02.2014
6.	Передача ОАО «НК «Роснефть» (арендодатель) в аренду ОАО «НК «Роснефть»-Кубаньнефтепродукт» (арендатор) основных средств, принадлежащих ОАО «НК «Роснефть», за плату в размере 967 241,0 тыс. руб. в год (с учетом НДС)	Цена сделки — 967 241,0 тыс. руб. в год (с учетом НДС)	15.05.2014
7.	Совершение ОАО «НК «Роснефть»-Кубаньнефтепродукт» (агент) по поручению, от имени и за счет ОАО «НК «Роснефть» (принципал) действий по организации регистрации прав на недвижимое имущество и сделок с ним на территории Краснодарского края за вознаграждение в размере 60,0 тыс. руб. (с учетом НДС)	Цена сделки — 60,0 тыс. руб. (с учетом НДС)	15.05.2014
8.	Совершение ОАО «НК «Роснефть»-Кубаньнефтепродукт» (агент) по поручению, от имени и за счет ОАО «НК «Роснефть» (принципал) действий по организации землепользования и урегулирования земельных отношений ОАО «НК «Роснефть» с правообладателями на земельные участки, занятые объектами недвижимого имущества ОАО «НК «Роснефть», расположенные на территории Краснодарского края, за вознаграждение в размере 60,0 тыс. руб. (с учетом НДС)	Цена сделки — 60,0 тыс. руб. (с учетом НДС)	15.05.2014
9.	Совершение ОАО «НК «Роснефть»-Кубаньнефтепродукт» (агент) от имени, по поручению и за счет ОАО «НК «Роснефть» (принципал) действий по организации реализации непрофильного имущества ОАО «НК «Роснефть», а также имущества, невостребованного в процессе производственной деятельности, за вознаграждение в размере 200,0 тыс. руб. (с учетом НДС)	Цена сделки — 200,0 тыс. руб. (с учетом НДС)	15.05.2014
10.	Оказание ОАО «НК «Роснефть» (исполнитель) услуг ОАО «НК «Роснефть» — Кубаньнефтепродукт» (заказчик), связанных с организацией и проведением закупок товаров, работ, услуг для нужд заказчика, за вознаграждение в размере до 59 310,0 тыс. руб. (с учетом НДС)	Цена сделки — до 59 310,0 тыс. руб. (с учетом НДС)	25.07.2014
11.	Приобретение ОАО «НК «Роснефть» (покупатель) у ОАО «НК «Роснефть»-Кубаньнефтепродукт» (продавец) комплекта проектно-сметной документации по объекту «Реконструкция нефтебазы филиала ОАО «НК «Роснефть»-Кубаньнефтепродукт» по хранению светлых нефтепродуктов вместимостью 10,0 тыс. куб. м, расположенной по адресу: Краснодарский край, г. Сочи, Адлерский район, ул. Авиационная, 17/10» по цене 30 900,0 тыс. руб. (с учетом НДС)	Цена сделки — 30 900,0 тыс. руб. (с учетом НДС)	27.11.2014

№	Предмет сделки и ее существенные условия	Цена сделки, цена совершенной сделки	Дата принятия решения
12.	Совершение ОАО «НК «Роснефть» — Кубаньнефтепродукт» (технический заказчик) по поручению, от имени и за счет ОАО «НК «Роснефть» (застройщик) действий по выполнению функций технического заказчика по организации строительства (реконструкции) производственных объектов ОАО «НК «Роснефть» за вознаграждение в размере 1 217,0 тыс. руб. (с учетом НДС)	Цена сделки — 1 217,0 тыс. руб. (с учетом НДС)	24.12.2014
СДЕЛКИ, СТОРОНОЙ В КОТОРЫХ ЯВЛЯЕТСЯ ОАО «НК «РОСНЕФТЬ»-КУРГАННЕФТЕПРОДУКТ»			
Лица, заинтересованные в совершении сделок: ОАО «РОСНЕФТЕГАЗ» — акционер ОАО «НК «Роснефть», владеющий более 20% голосующих акций Компании (Общество является аффилированным лицом ОАО «РОСНЕФТЕГАЗ» и стороной в сделках); Касими́ро Д. — член Правления ОАО «НК «Роснефть», Председатель Совета директоров ОАО «НК «Роснефть»-Курганнефтепродукт» — стороны в сделках			
1.	Совершение ОАО «НК «Роснефть»-Курганнефтепродукт» (технический заказчик) по поручению, от имени и за счет ОАО «НК «Роснефть» (застройщик) действий по выполнению функций технического заказчика по организации строительства (реконструкции) производственных объектов ОАО «НК «Роснефть» за вознаграждение в размере 88,0 тыс. руб.	Цена сделки — 88,0 тыс. руб.	24.12.2013
2.	Поставка ОАО «НК «Роснефть» (поставщик) масел ОАО «НК «Роснефть»-Курганнефтепродукт» (покупатель) в объеме 1,4 тыс. тонн общей стоимостью 102 796,9 тыс. руб. (с учетом НДС)	Цена сделки — 102 796,9 тыс. руб. (с учетом НДС)	24.12.2013
3.	Предоставление ОАО «НК «Роснефть» (лицензиар) ОАО «НК «Роснефть»-Курганнефтепродукт» (лицензиат) права пользования программным обеспечением и оказание услуг по технической поддержке передаваемого программного обеспечения. Общая стоимость договора составляет 504,9 тыс. руб. (с учетом НДС)	Цена сделки — 504,9 тыс. руб. (с учетом НДС)	24.12.2013
4.	Поставка ОАО «НК «Роснефть» (поставщик) нефтепродуктов, сжиженных углеводородных газов (СУГ) ОАО «НК «Роснефть»-Курганнефтепродукт» (покупатель) в объеме 230,35 тыс. тонн общей стоимостью 11 902 210,0 тыс. руб. (с учетом НДС)	Цена сделки — 11 902 210,0 тыс. руб. (с учетом НДС)	24.12.2013
5.	Оказание ОАО «НК «Роснефть» — Курганнефтепродукт» (исполнитель) услуг ОАО «НК «Роснефть» (заказчик) по приему, хранению и отпуску нефтепродуктов в объеме 40,0 тыс. тонн за вознаграждение в размере 13 400,0 тыс. руб. (с учетом НДС)	Цена сделки — 13 400,0 тыс. руб. (с учетом НДС)	05.02.2014
6.	Передача ОАО «НК «Роснефть» (арендодатель) в аренду ОАО «НК «Роснефть»-Курганнефтепродукт» (арендатор) основных средств, принадлежащих ОАО «НК «Роснефть», за плату в размере 18 846,0 тыс. руб. в год (с учетом НДС)	Цена сделки — 18 846,0 тыс. руб. в год (с учетом НДС)	15.05.2014
7.	Совершение ОАО «НК «Роснефть»-Курганнефтепродукт» (агент) по поручению, от имени и за счет ОАО «НК «Роснефть» (принципал) действий по организации регистрации прав на недвижимое имущество и сделок с ним на территории Курганской области за вознаграждение в размере 60,0 тыс. руб. (с учетом НДС)	Цена сделки — 60,0 тыс. руб. (с учетом НДС)	15.05.2014
8.	Совершение ОАО «НК «Роснефть»-Курганнефтепродукт» (агент) по поручению, от имени и за счет ОАО «НК «Роснефть» (принципал) действий по организации землепользования и урегулирования земельных отношений ОАО «НК «Роснефть» с правообладателями на земельные участки, занятые объектами недвижимого имущества ОАО «НК «Роснефть», расположенные на территории Курганской области, за вознаграждение в размере 60,0 тыс. руб. (с учетом НДС)	Цена сделки — 60,0 тыс. руб. (с учетом НДС)	15.05.2014
9.	Оказание ОАО «НК «Роснефть» (исполнитель) услуг ОАО «НК «Роснефть»-Курганнефтепродукт» (заказчик), связанных с организацией и проведением закупок товаров, работ, услуг для нужд заказчика, за вознаграждение в размере до 70,0 тыс. руб. (с учетом НДС)	Цена сделки — до 70,0 тыс. руб. (с учетом НДС)	25.07.2014
10.	Совершение ОАО «НК «Роснефть»-Курганнефтепродукт» (технический заказчик) по поручению, от имени и за счет ОАО «НК «Роснефть» (застройщик) действий по выполнению функций технического заказчика по организации строительства (реконструкции) производственных объектов ОАО «НК «Роснефть» за вознаграждение в размере 746,4 тыс. руб. (с учетом НДС)	Цена сделки — 746,4 тыс. руб. (с учетом НДС)	24.12.2014
СДЕЛКИ, СТОРОНОЙ В КОТОРЫХ ЯВЛЯЕТСЯ ОАО «НК «РОСНЕФТЬ»-МЗ «НЕФТЕПРОДУКТ»			
Лица, заинтересованные в совершении сделок: ОАО «РОСНЕФТЕГАЗ» — акционер ОАО «НК «Роснефть», владеющий более 20% голосующих акций Компании (Общество является аффилированным лицом ОАО «РОСНЕФТЕГАЗ» и стороной в сделках); Лазарев П. И. — член Правления ОАО «НК «Роснефть», член Совета директоров ОАО «НК «Роснефть»-МЗ «Нефтепродукт» — стороны в сделках			
1.	Совершение ОАО «НК «Роснефть»-МЗ «Нефтепродукт» (технический заказчик) по поручению, от имени и за счет ОАО «НК «Роснефть» (застройщик) действий по выполнению функций технического заказчика по организации строительства (реконструкции) производственных объектов ОАО «НК «Роснефть» за вознаграждение в размере 3 225,0 тыс. руб. (с учетом НДС)	Цена сделки — 3 225,0 тыс. руб. (с учетом НДС)	24.12.2013
2.	Предоставление ОАО «НК «Роснефть» (лицензиар) ОАО «НК «Роснефть»-МЗ «Нефтепродукт» (лицензиат) права пользования программным обеспечением и оказание услуг по технической поддержке передаваемого программного обеспечения. Общая стоимость договора составляет 129,3 тыс. руб. (с учетом НДС)	Цена сделки — 129,3 тыс. руб. (с учетом НДС)	24.12.2013
3.	Передача ОАО «НК «Роснефть» (арендодатель) в аренду ОАО «НК «Роснефть» — МЗ «Нефтепродукт» (арендатор) основных средств, принадлежащих ОАО «НК «Роснефть», за плату в размере 13 780,0 тыс. руб. в год (с учетом НДС)	Цена сделки — 13 780,0 тыс. руб. в год (с учетом НДС)	15.05.2014
4.	Изменение условий сделки по получению ОАО «НК «Роснефть» (заемщик) процентного займа от ОАО «НК «Роснефть» — МЗ «Нефтепродукт» (займодавец) в размере 50 000,0 тыс. руб. в части увеличения общей суммы сделки с учетом начисляемых процентов до 1 885 479,5 тыс. руб.	Цена сделки — до 1 885 479,5 тыс. руб.	25.07.2014
5.	Изменение условий сделки по предоставлению ОАО «НК «Роснефть» (займодавец) процентного займа ОАО «НК «Роснефть»-МЗ «Нефтепродукт» (заемщик) на финансирование инвестиционной деятельности в размере до 62 070,8 тыс. руб. в части увеличения общей суммы сделки с учетом начисляемых процентов до 562 102,2 тыс. руб.	Цена сделки — до 562 102,2 тыс. руб.	26.06.2014
6.	Изменение условий сделки по предоставлению ОАО «НК «Роснефть» (займодавец) процентного займа ОАО «НК «Роснефть»-МЗ «Нефтепродукт» (заемщик) на финансирование операционной деятельности в размере до 5 980,7 тыс. руб. в части увеличения общей суммы сделки с учетом начисляемых процентов до 91 234,8 тыс. руб.	Цена сделки — до 91 234,8 тыс. руб.	26.06.2014
7.	Оказание ОАО «НК «Роснефть» (исполнитель) услуг ОАО «НК «Роснефть»-МЗ «Нефтепродукт» (заказчик), связанных с организацией и проведением закупок товаров, работ, услуг для нужд заказчика, за вознаграждение в размере до 680,0 тыс. руб. (с учетом НДС)	Цена сделки — до 680,0 тыс. руб. (с учетом НДС)	25.07.2014
8.	Изменение условий сделки по предоставлению ОАО «НК «Роснефть» (займодавец) процентного займа ОАО «НК «Роснефть»-МЗ «Нефтепродукт» (заемщик) на финансирование инвестиционной деятельности в размере 90 352,7 тыс. руб. в части изменения процентной ставки, уменьшения общей суммы сделки с учетом начисляемых процентов до 139 783,0 тыс. руб., а также продления срока возврата займа	Цена сделки — до 139 783,0 тыс. руб.	27.11.2014

№	Предмет сделки и ее существенные условия	Цена сделки, цена совершенной сделки	Дата принятия решения
9.	Изменение условий сделки по предоставлению ОАО «НК «Роснефть» (займодавец) процентного займа ОАО «НК «Роснефть»-МЗ «Нефтепродукт» (заемщик) на сумму в размере 144 681,0 тыс. руб. на финансирование операционной деятельности путем пролонгации срока возврата займа до 31.12.2016 на следующих условиях: сумма задолженности по основному долгу составляет 50 318,2 тыс. руб.; с даты пролонгации договора займа в отношении фактической суммы задолженности заемщика применяется процентная ставка в диапазоне рыночного интервала цен, утвержденных Бюджетным комитетом ОАО «НК «Роснефть» на дату пролонгации; сумма сделки с учетом процентов составит 71 094,4 тыс. руб.	Цена сделки — 71 094,4 тыс. руб.	12.12.2014

СДЕЛКИ, СТОРОНОЙ В КОТОРЫХ ЯВЛЯЕТСЯ ОАО «НК «РОСНЕФТЬ»-МУРМАНСКНЕФТЕПРОДУКТ»

Лица, заинтересованные в совершении сделок:

ОАО «РОСНЕФТЕГАЗ» — акционер ОАО «НК «Роснефть», владеющий более 20% голосующих акций Компании (Общество является аффилированным лицом ОАО «РОСНЕФТЕГАЗ» и стороной в сделках); **Касими́ро Д.** — член Правления ОАО «НК «Роснефть», член Совета директоров ОАО «НК «Роснефть»-Мурманскнефтепродукт» — стороны в сделках

1.	Предоставление ОАО «НК «Роснефть» (лицензиар) ОАО «НК «Роснефть»-Мурманскнефтепродукт» (лицензиат) права пользования программным обеспечением и оказание услуг по технической поддержке передаваемого программного обеспечения. Общая стоимость договора составляет 440,6 тыс. руб. (с учетом НДС)	Цена сделки — 440,6 тыс. руб. (с учетом НДС)	24.12.2013
2.	Поставка ОАО «НК «Роснефть» (поставщик) ОАО «НК «Роснефть»-Мурманскнефтепродукт» (покупатель) нефтепродуктов в объеме 144,18 тыс. тонн общей стоимостью 8 019 340 тыс. руб. (с учетом НДС)	Цена сделки — 8 019 340 тыс. руб. (с учетом НДС)	24.12.2013
3.	Оказание ОАО «НК «Роснефть» — Мурманскнефтепродукт» (исполнитель) услуг ОАО «НК «Роснефть» (заказчик) по приему, хранению и отпуску нефтепродуктов в объеме 40,0 тыс. тонн за вознаграждение в размере 25 440,0 тыс. руб. (с учетом НДС)	Цена сделки — 25 440,0 тыс. руб. (с учетом НДС)	05.02.2014
4.	Передача ОАО «НК «Роснефть» (арендодатель) в аренду ОАО «НК «Роснефть»-Мурманскнефтепродукт» (арендатор) основных средств, принадлежащих ОАО «НК «Роснефть», за плату в размере 35 742,0 тыс. руб. в год (с учетом НДС)	Цена сделки — 35 742,0 тыс. руб. в год (с учетом НДС)	15.05.2014
5.	Совершение ОАО «НК «Роснефть»-Мурманскнефтепродукт» (агент) по поручению, от имени и за счет ОАО «НК «Роснефть» (принципал) действий по организации землепользования и урегулирования земельных отношений ОАО «НК «Роснефть» с правообладателями на земельные участки, занятые объектами недвижимого имущества ОАО «НК «Роснефть», расположенные на территории Мурманской области, за вознаграждение в размере 60,0 тыс. руб. (с учетом НДС)	Цена сделки — 60,0 тыс. руб. (с учетом НДС)	15.05.2014
6.	Совершение ОАО «НК «Роснефть»-Мурманскнефтепродукт» (агент) по поручению ОАО «НК «Роснефть» (принципал) от своего имени и за счет ОАО «НК «Роснефть» либо от имени и за счет ОАО «НК «Роснефть» действий по организации выполнения работ (оказания услуг) по ликвидации и консервации скважин и объектов основных средств, принадлежащих ОАО «НК «Роснефть» и находящихся в регионе присутствия ОАО «НК «Роснефть»-Мурманскнефтепродукт», за вознаграждение в размере 15,0 тыс. руб. (с учетом НДС)	Цена сделки — 15,0 тыс. руб. (с учетом НДС)	15.05.2014
7.	Оказание ОАО «НК «Роснефть» (исполнитель) услуг ОАО «НК «Роснефть»- Мурманскнефтепродукт» (заказчик), связанных с организацией и проведением закупок товаров, работ, услуг для нужд заказчика, за вознаграждение в размере до 30,0 тыс. руб. (с учетом НДС)	Цена сделки — до 30,0 тыс. руб. (с учетом НДС)	25.07.2014
8.	Совершение ОАО «НК «Роснефть» (агент) от своего имени по поручению и за счет ОАО «НК «Роснефть»-Мурманскнефтепродукт» (принципал) действий по организации поставки материально-технических ресурсов (МТР), оказанию услуг по монтажу, шеф-монтажу, наладке и пуску в эксплуатацию оборудования, услуг по инспектированию качества изготовления МТР и иных услуг за вознаграждение в размере 322,08 тыс. руб. (с учетом НДС)	Цена сделки — 322,08 тыс. руб. (с учетом НДС)	08.09.2014
9.	Изменение условий сделки по предоставлению ОАО «НК «Роснефть» (займодавец) процентного займа ОАО «НК «Роснефть»-Мурманскнефтепродукт» (заемщик) на финансирование инвестиционной деятельности в размере 424 000,0 тыс. руб. в части изменения процентной ставки, увеличения общей суммы сделки с учетом начисляемых процентов до 678 147,8 тыс. руб., а также продления срока возврата займа	Цена сделки — до 678 147,8 тыс. руб.	27.11.2014

СДЕЛКИ, СТОРОНОЙ В КОТОРЫХ ЯВЛЯЕТСЯ ОАО «НК «РОСНЕФТЬ»-СМОЛЕНСКНЕФТЕПРОДУКТ»

Лица, заинтересованные в совершении сделок:

ОАО «РОСНЕФТЕГАЗ» — акционер ОАО «НК «Роснефть», владеющий более 20% голосующих акций Компании (Общество является аффилированным лицом ОАО «РОСНЕФТЕГАЗ» и стороной в сделках); **Касими́ро Д.** — член Правления ОАО «НК «Роснефть», Председатель Совета директоров ОАО «НК «Роснефть»-Смоленскнефтепродукт» — стороны в сделках

1.	Совершение ОАО «НК «Роснефть»-Смоленскнефтепродукт» (технический заказчик) по поручению, от имени и за счет ОАО «НК «Роснефть» (застройщик) действий по выполнению функций технического заказчика по организации строительства (реконструкции) производственных объектов ОАО «НК «Роснефть» за вознаграждение в размере 878,0 тыс. руб. (с учетом НДС)	Цена сделки — 878,0 тыс. руб. (с учетом НДС)	24.12.2013
2.	Поставка ОАО «НК «Роснефть» (поставщик) ОАО «НК «Роснефть»-Смоленскнефтепродукт» (покупатель) масел в объеме 0,7 тыс. тонн общей стоимостью 37 781,7 тыс. руб. (с учетом НДС)	Цена сделки — 37 781,7 тыс. руб. (с учетом НДС)	24.12.2013
3.	Предоставление ОАО «НК «Роснефть» (лицензиар) ОАО «НК «Роснефть»-Смоленскнефтепродукт» (лицензиат) права пользования программным обеспечением и оказание услуг по технической поддержке передаваемого программного обеспечения. Общая стоимость договора составляет 691,4 тыс. руб. (с учетом НДС)	Цена сделки — 691,4 тыс. руб. (с учетом НДС)	24.12.2013
4.	Поставка ОАО «НК «Роснефть» (поставщик) нефтепродуктов ОАО «НК «Роснефть»-Смоленскнефтепродукт» (покупатель) в объеме 535,53 тыс. тонн общей стоимостью 27 004 990,0 тыс. руб. (с учетом НДС)	Цена сделки — 27 004 990,0 тыс. руб. (с учетом НДС)	24.12.2013
5.	Оказание ОАО «НК «Роснефть» — Смоленскнефтепродукт» (исполнитель) услуг ОАО «НК «Роснефть» (заказчик) по приему, хранению и отпуску нефтепродуктов в объеме 56,0 тыс. тонн за вознаграждение в размере 21 509,04 тыс. руб. (с учетом НДС)	Цена сделки — 21 509,04 тыс. руб. (с учетом НДС)	05.02.2014
6.	Передача ОАО «НК «Роснефть» (арендодатель) в аренду ОАО «НК «Роснефть»-Смоленскнефтепродукт» (арендатор) основных средств, принадлежащих ОАО «НК «Роснефть», за плату в размере 17 082,0 тыс. руб. в год (с учетом НДС)	Цена сделки — 17 082,0 тыс. руб. в год (с учетом НДС)	15.05.2014
7.	Совершение ОАО «НК «Роснефть»-Смоленскнефтепродукт» (агент) по поручению, от имени и за счет ОАО «НК «Роснефть» (принципал) действий по организации регистрации прав на недвижимое имущество и сделок с ним на территории Смоленской области за вознаграждение в размере 60,0 тыс. руб. (с учетом НДС)	Цена сделки — 60,0 тыс. руб. (с учетом НДС)	15.05.2014

№	Предмет сделки и ее существенные условия	Цена сделки, цена совершенной сделки	Дата принятия решения
8.	Совершение ОАО «НК «Роснефть»-Смоленскнефтепродукт» (агент) по поручению, от имени и за счет ОАО «НК «Роснефть» (принципал) действий по организации землепользования и урегулирования земельных отношений ОАО «НК «Роснефть» с правообладателями на земельные участки, занятые объектами недвижимого имущества ОАО «НК «Роснефть», расположенные на территории Смоленской области, за вознаграждение в размере 60,0 тыс. руб. (с учетом НДС)	Цена сделки — 60,0 тыс. руб. (с учетом НДС)	15.05.2014
9.	Оказание ОАО «НК «Роснефть» (исполнитель) услуг ОАО «НК «Роснефть»-Смоленскнефтепродукт» (заказчик), связанных с организацией и проведением закупок товаров, работ, услуг для нужд заказчика, за вознаграждение в размере до 490,0 тыс. руб. (с учетом НДС)	Цена сделки — до 490,0 тыс. руб. (с учетом НДС)	25.07.2014
10.	Совершение ОАО «НК «Роснефть»-Смоленскнефтепродукт» (технический заказчик) по поручению, от имени и за счет ОАО «НК «Роснефть» (застройщик) действий по выполнению функций технического заказчика по организации строительства (реконструкции) производственных объектов ОАО «НК «Роснефть» за вознаграждение в размере 1 444,0 тыс. руб. (с учетом НДС)	Цена сделки — 1 444,0 тыс. руб. (с учетом НДС)	24.12.2014

СДЕЛКИ, СТОРОНОЙ В КОТОРЫХ ЯВЛЯЕТСЯ ОАО «НК «РОСНЕФТЬ»-СТАВРОПОЛЬЕ»

Лица, заинтересованные в совершении сделок:

ОАО «РОСНЕФТЕГАЗ» — акционер ОАО «НК «Роснефть», владеющий более 20% голосующих акций Компании (Общество является аффилированным лицом ОАО «РОСНЕФТЕГАЗ» и стороной в сделках); **Касими́ро Д.** — член Правления ОАО «НК «Роснефть», член Совета директоров ОАО «НК «Роснефть»-Ставрополье» — стороны в сделках

1.	Поставка ОАО «НК «Роснефть» (поставщик) масел ОАО «НК «Роснефть»-Ставрополье» (покупатель) в объеме 1,1 тыс. тонн общей стоимостью 83 001,6 тыс. руб. (с учетом НДС)	Цена сделки — 83 001,6 тыс. руб. (с учетом НДС)	24.12.2013
2.	Предоставление ОАО «НК «Роснефть» (лицензиар) ОАО «НК «Роснефть»-Ставрополье» (лицензиат) права пользования программным обеспечением и оказание услуг по технической поддержке передаваемого программного обеспечения. Общая стоимость договора составляет 1 037,0 тыс. руб. (с учетом НДС)	Цена сделки — 1 037,0 тыс. руб. (с учетом НДС)	24.12.2013
3.	Поставка ОАО «НК «Роснефть» (поставщик) нефтепродуктов, сжиженных углеводородных газов (СУГ) ОАО «НК «Роснефть»-Ставрополье» (покупатель) в объеме 534,82 тыс. тонн общей стоимостью 27 041 120,0 тыс. руб. (с учетом НДС)	Цена сделки — 27 041 120,0 тыс. руб. (с учетом НДС)	24.12.2013
4.	Передача ОАО «НК «Роснефть» (арендодатель) в аренду ОАО «НК «Роснефть»-Ставрополье» (арендатор) основных средств, принадлежащих ОАО «НК «Роснефть», за плату в размере 123,0 тыс. руб. в год (с учетом НДС)	Цена сделки — 123,0 тыс. руб. в год (с учетом НДС)	15.05.2014
5.	Совершение ОАО «НК «Роснефть»-Ставрополье» (агент) по поручению, от имени и за счет ОАО «НК «Роснефть» (принципал) действий по организации землепользования и урегулирования земельных отношений ОАО «НК «Роснефть» с правообладателями на земельные участки, занятые объектами недвижимого имущества ОАО «НК «Роснефть», расположенные на территории Ставропольского края, за вознаграждение в размере 60,0 тыс. руб. (с учетом НДС)	Цена сделки — 60,0 тыс. руб. (с учетом НДС)	15.05.2014
6.	Совершение ОАО «НК «Роснефть»-Ставрополье» (агент) от имени, по поручению и за счет ОАО «НК «Роснефть» (принципал) действий по организации реализации непрофильного имущества ОАО «НК «Роснефть», а также имущества, невостребованного в процессе производственной деятельности, за вознаграждение в размере 50,0 тыс. руб. (с учетом НДС)	Цена сделки — 50,0 тыс. руб. (с учетом НДС)	15.05.2014
7.	Предоставление ОАО «НК «Роснефть» (займодавец) процентного займа ОАО «НК «Роснефть»-Ставрополье» (заемщик) на финансирование операционной деятельности в размере до 113 410,0 тыс. руб. сроком на 2 года. Общая сумма сделки с учетом процентов составит до 136 092,0 тыс. руб.	Цена сделки — до 136 092,0 тыс. руб.	26.06.2014
8.	Предоставление ОАО «НК «Роснефть» (займодавец) процентного займа ОАО «НК «Роснефть»-Ставрополье» (заемщик) на финансирование инвестиционной деятельности в размере до 41820,0 тыс. руб. сроком на 3 года. Общая сумма сделки с учетом процентов составит до 55 620,6 тыс. руб.	Цена сделки — до 55 620,6 тыс. руб.	26.06.2014
9.	Оказание ОАО «НК «Роснефть» (исполнитель) услуг ОАО «НК «Роснефть»-Ставрополье» (заказчик), связанных с организацией и проведением закупок товаров, работ, услуг для нужд заказчика, за вознаграждение в размере до 240,0 тыс. руб. (с учетом НДС)	Цена сделки — до 240,0 тыс. руб. (с учетом НДС)	25.07.2014
10.	Предоставление ОАО «НК «Роснефть» (займодавец) процентного займа ОАО «НК «Роснефть»-Ставрополье» (заемщик) в размере 1 626 706,8 тыс. руб. сроком на 2 года. Общая сумма сделки с учетом процентов составит до 2 017 116,5 тыс. руб.	Цена сделки — до 2 017 116,5 тыс. руб.	12.12.2014
11.	Изменение условий сделки по предоставлению ОАО «НК «Роснефть» (займодавец) процентного займа ОАО «НК «Роснефть»-Ставрополье» (заемщик) на сумму в размере 166 100,0 тыс. руб. на финансирование операционной деятельности путем пролонгации срока возврата займа до 17.10.2016 на следующих условиях: сумма задолженности по основному долгу составляет 166 100,0 тыс. руб.; с даты пролонгации договора займа в отношении фактической суммы задолженности заемщика применяется процентная ставка в диапазоне рыночного интервала цен, утвержденных Бюджетным комитетом ОАО «НК «Роснефть» на дату пролонгации; сумма сделки с учетом процентов составит 250 578,9 тыс. руб.	Цена сделки — 250 578,9 тыс. руб.	12.12.2014

СДЕЛКИ, СТОРОНОЙ В КОТОРЫХ ЯВЛЯЕТСЯ ОАО «НК «РОСНЕФТЬ»-ЯМАЛНЕФТЕПРОДУКТ»

Лица, заинтересованные в совершении сделок:

ОАО «РОСНЕФТЕГАЗ» — акционер ОАО «НК «Роснефть», владеющий более 20% голосующих акций Компании (Общество является аффилированным лицом ОАО «РОСНЕФТЕГАЗ» и стороной в сделках); **Касими́ро Д.** — член Правления ОАО «НК «Роснефть», Председатель Совета директоров ОАО «НК «Роснефть»-Ямалнефтепродукт» — стороны в сделках

1.	Поставка ОАО «НК «Роснефть» (поставщик) нефтепродуктов ОАО «НК «Роснефть»-Ямалнефтепродукт» (покупатель) в объеме 62,65 тыс. тонн общей стоимостью 3 575 850,0 тыс. руб. (с учетом НДС)	Цена сделки — 3 575 850,0 тыс. руб. (с учетом НДС)	24.12.2013
2.	Предоставление ОАО «НК «Роснефть» (лицензиар) ОАО «НК «Роснефть»-Ямалнефтепродукт» (лицензиат) права пользования программным обеспечением и оказание услуг по технической поддержке передаваемого программного обеспечения. Общая стоимость договора составляет 324,5 тыс. руб. (с учетом НДС)	Цена сделки — 324,5 тыс. руб. (с учетом НДС)	24.12.2013
3.	Передача ОАО «НК «Роснефть» (арендодатель) в аренду ОАО «НК «Роснефть»-Ямалнефтепродукт» (арендатор) основных средств, принадлежащих ОАО «НК «Роснефть», за плату в размере 23 654,0 тыс. руб. в год (с учетом НДС)	Цена сделки — 23 654,0 тыс. руб. в год (с учетом НДС)	15.05.2014
4.	Совершение ОАО «НК «Роснефть»-Ямалнефтепродукт» (агент) по поручению, от имени и за счет ОАО «НК «Роснефть» (принципал) действий по организации регистрации прав на недвижимое имущество и сделок с ним на территории Ямало-Ненецкого автономного округа за вознаграждение в размере 60,0 тыс. руб. (с учетом НДС)	Цена сделки — 60,0 тыс. руб. (с учетом НДС)	15.05.2014

№	Предмет сделки и ее существенные условия	Цена сделки, цена совершенной сделки	Дата принятия решения
5.	Совершение ОАО «НК «Роснефть»-Ямалнефтепродукт» (агент) по поручению, от имени и за счет ОАО «НК «Роснефть» (принципал) действий по организации землепользования и урегулирования земельных отношений ОАО «НК «Роснефть» с правообладателями на земельные участки, занятые объектами недвижимого имущества ОАО «НК «Роснефть», расположенные на территории Ямало-Ненецкого автономного округа, за вознаграждение в размере 60,0 тыс. руб. (с учетом НДС)	Цена сделки — 60,0 тыс. руб. (с учетом НДС)	15.05.2014
6.	Оказание ОАО «НК «Роснефть» (исполнитель) услуг ОАО «НК «Роснефть»- Ямалнефтепродукт» (заказчик), связанных с организацией и проведением закупок товаров, работ, услуг для нужд заказчика, за вознаграждение в размере до 10,0 тыс. руб. (с учетом НДС)	Цена сделки — до 10,0 тыс. руб. (с учетом НДС)	25.07.2014
7.	Оказание ОАО «НК «Роснефть» — Ямалнефтепродукт» (исполнитель) услуг ОАО «НК «Роснефть» (заказчик) по приему, хранению и отпуску нефтепродуктов в объеме 30,0 тыс. тонн за вознаграждение в размере 7 500,0 тыс. руб. (с учетом НДС)	Цена сделки — 7 500,0 тыс. руб. (с учетом НДС)	05.02.2014
СДЕЛКИ, СТОРОНОЙ В КОТОРЫХ ЯВЛЯЕТСЯ ОАО «ОХИНСКАЯ ТЭЦ»			
Лицо, заинтересованное в совершении сделок: ОАО «РОСНЕФТЕГАЗ» — акционер ОАО «НК «Роснефть», владеющий более 20% голосующих акций Компании (Общество является аффилированным лицом ОАО «РОСНЕФТЕГАЗ» и стороной в сделках)			
1.	Предоставление ОАО «НК «Роснефть» (лицензиар) ОАО «Охинская ТЭЦ» (лицензиат) права пользования программным обеспечением и оказание услуг по технической поддержке передаваемого программного обеспечения. Общая стоимость договора составляет 88,1 тыс. руб. (с учетом НДС)	Цена сделки — 88,1 тыс. руб. (с учетом НДС)	24.12.2013
2.	Оказание ОАО «НК «Роснефть» (исполнитель) услуг ОАО «Охинская ТЭЦ» (заказчик), связанных с организацией и проведением закупок товаров, работ, услуг для нужд заказчика, за вознаграждение в размере до 130,0 тыс. руб. (с учетом НДС)	Цена сделки — до 130,0 тыс. руб. (с учетом НДС)	18.08.2014
3.	Предоставление ОАО «НК «Роснефть» (займодавец) процентного займа ОАО «Охинская ТЭЦ» (заемщик) на финансирование инвестиционной деятельности в размере 321 120,0 тыс. руб. сроком на 3 года. Общая сумма сделки с учетом процентов составит до 427 089,6 тыс. руб.	Цена сделки — до 427 089,6 тыс. руб.	18.08.2014
4.	Приобретение ОАО «НК «Роснефть» (покупатель) у ОАО «Охинская ТЭЦ» (продавец) по подписке не более 251 717 949 дополнительных обыкновенных именных бездокументарных акций ОАО «Охинская ТЭЦ» по цене размещения одной дополнительной обыкновенной акции 7,80 руб. Общая сумма сделки не более 1 963 400,0 тыс. руб.	Цена сделки — не более 1 963 400,0 тыс. руб.	12.11.2014
5.	Изменение условий сделки по предоставлению ОАО «НК «Роснефть» (займодавец) процентного займа ОАО «Охинская ТЭЦ» (заемщик) на финансирование инвестиционной деятельности в размере 100 400,0 тыс. руб. в части изменения процентной ставки, увеличения общей суммы сделки с учетом начисляемых процентов до 186 927,6 тыс. руб., а также продления срока возврата займа	Цена сделки — до 186 927,6 тыс. руб.	27.11.2014
6.	Изменение условий сделки по предоставлению ОАО «НК «Роснефть» (займодавец) процентного займа ОАО «Охинская ТЭЦ» (заемщик) на сумму в размере 226 100,0 тыс. руб. на финансирование инвестиционной деятельности путем пролонгации срока возврата займа до 24.10.2017 на следующих условиях: сумма задолженности по основному долгу составляет 189 791,9 тыс. руб.; с даты пролонгации договора займа в отношении фактической суммы задолженности заемщика применяется процентная ставка в диапазоне рыночного интервала цен, утвержденных Бюджетным комитетом ОАО «НК «Роснефть» на дату пролонгации; сумма сделки с учетом процентов составит 342 323,3 тыс. руб.	Цена сделки — 342 323,3 тыс. руб.	12.12.2014
СДЕЛКИ, СТОРОНОЙ В КОТОРЫХ ЯВЛЯЕТСЯ ОАО «ПНО»			
Лицо, заинтересованное в совершении сделок: ОАО «РОСНЕФТЕГАЗ» — акционер ОАО «НК «Роснефть», владеющий более 20% голосующих акций Компании (Общество является аффилированным лицом ОАО «РОСНЕФТЕГАЗ» и стороной в сделках)			
1.	Предоставление ОАО «НК «Роснефть» (лицензиар) ОАО «ПНО» (лицензиат) права пользования программным обеспечением и оказание услуг по технической поддержке передаваемого программного обеспечения. Общая стоимость договора составляет 16,3 тыс. руб. (с учетом НДС)	Цена сделки — 16,3 тыс. руб. (с учетом НДС)	24.12.2013
2.	Передача ОАО «НК «Роснефть» (арендодатель) в аренду ОАО «ПНО» (арендатор) основных средств, принадлежащих ОАО «НК «Роснефть», за плату в размере 578,0 тыс. руб. в год (с учетом НДС)	Цена сделки — 578,0 тыс. руб. в год (с учетом НДС)	15.05.2014
СДЕЛКИ, СТОРОНОЙ В КОТОРЫХ ЯВЛЯЕТСЯ ОАО «РН «ИНГУШНЕФТЬ»			
Лицо, заинтересованное в совершении сделок: ОАО «РОСНЕФТЕГАЗ» — акционер ОАО «НК «Роснефть», владеющий более 20% голосующих акций Компании (Общество является аффилированным лицом ОАО «РОСНЕФТЕГАЗ» и стороной в сделках)			
1.	Оказание ОАО «РН «Ингушнефть» (исполнитель) услуг ОАО «НК «Роснефть» (заказчик) по добыче на Серноводском месторождении, лицензия на разработку которого принадлежит ОАО «НК «Роснефть», нефти, попутного газа и передаче добытых ресурсов углеводородов ОАО «НК «Роснефть» для дальнейшей реализации за вознаграждение в размере 57 028,1 тыс. руб. (с учетом НДС)	Цена сделки — 57 028,1 тыс. руб. (с учетом НДС)	24.12.2013
2.	Совершение ОАО «РН «Ингушнефть» (агент) по поручению и за счет ОАО «НК «Роснефть» (принципал) действий по организации составления проектных технологических документов на разработку месторождений (ПТД), интегрированных проектов и текущего мониторинга за разработкой месторождений ОАО «НК «Роснефть» и выполнения геологоразведочных работ на лицензионных участках ОАО «НК «Роснефть» на территории Республики Ингушетия. Общий размер вознаграждения агента по сделке составит 700,0 тыс. руб. (с учетом НДС)	Цена сделки — 700,0 тыс. руб. (с учетом НДС)	24.12.2013
3.	Поставка ОАО «НК «Роснефть» (продавец) сырой нефти ОАО «РН «Ингушнефть» (покупатель) в объеме 1,44 тыс. тонн общей стоимостью 22 437,27 тыс. руб. (с учетом НДС)	Цена сделки — 22 437,27 тыс. руб. (с учетом НДС)	24.12.2013
4.	Совершение ОАО «РН «Ингушнефть» (технический заказчик) по поручению, от имени и за счет ОАО «НК «Роснефть» (застройщик) действий по выполнению функций технического заказчика по организации строительства (реконструкции) производственных объектов ОАО «НК «Роснефть» за вознаграждение в размере 5 878,0 тыс. руб. (с учетом НДС)	Цена сделки — 5 878,0 тыс. руб. (с учетом НДС)	24.12.2013
5.	Передача ОАО «НК «Роснефть» (арендодатель) в аренду ОАО «РН «Ингушнефть» (арендатор) основных средств, принадлежащих ОАО «НК «Роснефть», за плату в размере 2 960,0 тыс. руб. в год (с учетом НДС)	Цена сделки — 2 960,0 тыс. руб. в год (с учетом НДС)	15.05.2014
6.	Изменение условий сделки по предоставлению ОАО «НК «Роснефть» (займодавец) процентного займа ОАО «РН «Ингушнефть» (заемщик) на финансирование инвестиционной деятельности в размере 9 835,0 тыс. руб. в части увеличения общей суммы сделки с учетом начисляемых процентов до 120 331,5 тыс. руб.	Цена сделки — до 120 331,5 тыс. руб.	26.06.2014

№	Предмет сделки и ее существенные условия	Цена сделки, цена совершенной сделки	Дата принятия решения
7.	Изменение условий сделки по предоставлению ОАО «НК «Роснефть» (займодавец) процентного займа ОАО «РН «Ингушнефть» (заемщик) на финансирование операционной деятельности в размере до 15 283,0 тыс. руб. в части увеличения общей суммы сделки с учетом начисляемых процентов до 188 308,6 тыс. руб.	Цена сделки — до 188 308,6 тыс. руб.	26.06.2014
8.	Совершение ОАО «РН «Ингушнефть» (технический заказчик) по поручению, от имени и за счет ОАО «НК «Роснефть» (застройщик) (заемщик) на сумму в размере 156 923,8 тыс. руб. на финансирование операционной деятельности (реконструкции) производственных объектов ОАО «НК «Роснефть» за вознаграждение в размере 6 065,14 тыс. руб. (с учетом НДС)	Цена сделки — 6 065,14 тыс. руб. (с учетом НДС)	24.12.2014
9.	Изменение условий сделки по предоставлению ОАО «НК «Роснефть» (займодавец) процентного займа ОАО «РН «Ингушнефть» (заемщик) на сумму в размере 156 923,8 тыс. руб. на финансирование операционной деятельности на следующих условиях: сумма задолженности по основному долгу составляет 118 802,7 тыс. руб.; сумма сделки с учетом процентов составит 393 897,4 тыс. руб.	Цена сделки — 393 897,4 тыс. руб.	24.12.2014

СДЕЛКИ, СТОРОНОЙ В КОТОРЫХ ЯВЛЯЕТСЯ ОАО «РН МЕНЕДЖМЕНТ»

Лица, заинтересованные в совершении сделок:

ОАО «РОСНЕФТЕГАЗ» — акционер ОАО «НК «Роснефть», владеющий более 20% голосующих акций Компании (Общество является аффилированным лицом ОАО «РОСНЕФТЕГАЗ» и стороной в сделках); **ОАО «РОСНЕФТЕГАЗ»** (до 17.03.2014) — акционер ОАО «НК «Роснефть», владеющий более 20% голосующих акций Компании, аффилированное лицо которого — Председатель Совета директоров ОАО «РОСНЕФТЕГАЗ» Сечин И. И. — является Президентом ОАО «РН Менеджмент» — стороны в сделках; **Сечин И. И.** (до 17.03.2014) — член Совета директоров, Президент, Председатель Правления ОАО «НК «Роснефть», Президент ОАО «РН Менеджмент» — стороны в сделках

1.	Оказание ОАО «РН Менеджмент» (исполнитель) услуг ОАО «НК «Роснефть» (заказчик) по определению потенциала энергосбережения по процессу механизирования добычи нефти за вознаграждение в размере 3 540,0 тыс. руб. (с учетом НДС).	Цена сделки — 3 540,0 тыс. руб. (с учетом НДС).	05.02.2014
2.	Получение ОАО «НК «Роснефть» (преемник) от ОАО «РН Менеджмент» (арендатор) в полном объеме прав и обязанностей арендатора по договору аренды недвижимого имущества (нежилых помещений общей площадью 407,05 кв. м в здании, расположенном по адресу: г. Москва, ул. Беговая, д. 3, стр. 1). Общая сумма арендной платы — 124,19 тыс. долл. США (с учетом НДС)	Цена сделки — 124,19 тыс. долл. США (с учетом НДС)	05.02.2014
3.	Получение ОАО «НК «Роснефть» (преемник) от ОАО «РН Менеджмент» (арендатор) в полном объеме прав и обязанностей арендатора по договору аренды недвижимого имущества (нежилых помещений и парковки общей площадью 4 072,2 кв. м в здании, расположенном по адресу: г. Москва, ул. Беговая, д. 3, стр. 1). Общая сумма арендной платы — 14 927,99 тыс. долл. США	Цена сделки — 14 927,99 тыс. долл. США	05.02.2014
4.	Совершение ОАО «РН Менеджмент» (агент) от своего имени и за счет ОАО «НК «Роснефть» (принципал) действий по организации оказания услуг, связанных с эксплуатацией и содержанием офиса, арендуемого ОАО «НК «Роснефть», расположенного по адресу: г. Москва, ул. Беговая, д. 3, стр. 1, за вознаграждение в размере 69,814 тыс. руб. (с учетом НДС)	Цена сделки — 69,814 тыс. руб. (с учетом НДС)	26.06.2014
5.	Совершение ОАО «РН Менеджмент» (агент) от своего имени по поручению и за счет ОАО «НК «Роснефть» (принципал) сделок по поставке оборудования в области информационных технологий, связи, автоматизированных систем управления технологическим процессом, метрологии; по поставке программного обеспечения; по приобретению имущественных прав; по оказанию услуг (выполнению работ) в области информационных технологий. Общий размер агентского вознаграждения составляет 3 171,907 тыс. руб. (с учетом НДС)	Цена сделки — 3 171,907 тыс. руб. (с учетом НДС)	26.06.2014

СДЕЛКИ, СТОРОНОЙ В КОТОРЫХ ЯВЛЯЕТСЯ ОАО «РН ХОЛДИНГ»

Лица, заинтересованные в совершении сделок:

Шарипов Р. Р. — член Правления ОАО «НК «Роснефть», Президент ОАО «РН Холдинг» — стороны в сделках;
Калинин Ю. И. (до 30.06.2014) — член Правления ОАО «НК «Роснефть», Председатель Совета директоров ОАО «РН Холдинг» — стороны в сделках;
Каланда Л. В. (до 30.06.2014) — член Правления ОАО «НК «Роснефть», член Совета директоров ОАО «РН Холдинг» — стороны в сделках;
Касимиرو Д. (до 30.06.2014) — член Правления ОАО «НК «Роснефть», член Совета директоров ОАО «РН Холдинг» — стороны в сделках;
Лазарев П. И. (до 30.06.2014) — член Правления ОАО «НК «Роснефть», член Совета директоров ОАО «РН Холдинг» — стороны в сделках;
Майданик И. В. (до 30.06.2014) — член Правления ОАО «НК «Роснефть», член Совета директоров ОАО «РН Холдинг» — стороны в сделках;
Мухитов Н. М. (до 30.06.2014) — член Правления ОАО «НК «Роснефть», член Совета директоров ОАО «РН Холдинг» — стороны в сделках;
Павлов И. В. (до 30.06.2014) — член Правления ОАО «НК «Роснефть», член Совета директоров ОАО «РН Холдинг» — стороны в сделках;
Славинский С. И. (до 30.06.2014) — член Правления ОАО «НК «Роснефть», член Совета директоров ОАО «РН Холдинг» — стороны в сделках

1.	Получение ОАО «НК «Роснефть» (заемщик) от ОАО «РН Холдинг» (займодавец) процентного займа в размере не более 67 900 000,0 тыс. руб. сроком до 5 лет. Общая сумма сделки с учетом процентов составит до 91 665 000,0 тыс. руб.	Цена сделки — до 91 665 000,0 тыс. руб.	26.02.2014
2.	Изменение условий сделки по выполнению ОАО «РН Холдинг» (агент) поручения ОАО «НК «Роснефть» (принципал) об организации закупки, переработки, транспортировки и реализации ПНГ и продуктов его переработки в части увеличения объема закупки, переработки, транспортировки и реализации ПНГ и продуктов его переработки, а также размера агентского вознаграждения до 105 388,4 тыс. руб. (с учетом НДС).	Цена сделки — до 105 388,4 тыс. руб. (с учетом НДС)	26.02.2014
3.	Поставка ОАО «НК «Роснефть» (поставщик) ОАО «РН Холдинг» (покупатель) газа горючего природного сухого отбензиненного в объеме не более 1 999 000,0 тыс. м куб. общей стоимостью до 7 706 969,94 тыс. руб. (с учетом НДС) на условиях передачи газа ГРС г. Излучинск и ГРС-1 г. Нижневартовск ООО «Газпром трансгаз Томск»	Цена сделки — до 7 706 969,94 тыс. руб. (с учетом НДС)	26.06.2014
4.	Оказание ОАО «НК «Роснефть» (исполнитель) услуг ОАО «РН Холдинг» (заказчик), связанных с организацией и проведением закупок товаров, работ, услуг для нужд заказчика, за вознаграждение в размере до 380,0 тыс. руб. (с учетом НДС)	Цена сделки — до 380,0 тыс. руб. (с учетом НДС)	25.07.2014
5.	Изменение условий сделки по предоставлению ОАО «РН Холдинг» (займодавец) процентного займа ОАО «НК «Роснефть» (заемщик) на сумму в размере 65 000 000,0 тыс. руб. сроком до 5 лет на следующих условиях: сумма задолженности по основному долгу составляет 60 549 093,6 тыс. руб.; процентная ставка — в диапазоне рыночного интервала цен, устанавливаемом (изменяемом) Бюджетным комитетом ОАО «НК «Роснефть»; сумма сделки с учетом процентов составит 91 937 848,0 тыс. руб.	Цена сделки — 91 937 848,0 тыс. руб.	12.12.2014
6.	Изменение условий сделки по поставке ОАО «НК «Роснефть» (поставщик) газа горючего природного сухого отбензиненного ОАО «РН Холдинг» (покупатель) в объеме до 1 999 000,0 тыс. м куб. на общую сумму 7 706 969,94 тыс. руб. (с учетом НДС) в части продления срока действия договора, увеличения объема поставляемого газа до 5 540 000,0 тыс. м куб. и общей суммы сделки до 19 986 996,0 тыс. руб. (с учетом НДС)	Цена сделки — до 19 986 996,0 тыс. руб. (с учетом НДС)	24.12.2014

СДЕЛКИ, СТОРОНОЙ В КОТОРЫХ ЯВЛЯЕТСЯ ОАО «РН-ЯРОСЛАВЛЬ»

Лицо, заинтересованное в совершении сделок:

Касимиро Д. — член Правления ОАО «НК «Роснефть», член Совета директоров ОАО «РН-Ярославль» — стороны в сделках

1.	Предоставление ОАО «НК «Роснефть» (займодавец) процентного займа ОАО «РН-Ярославль» (заемщик) в размере 573 500,0 тыс. руб. сроком на 2 года. Общая сумма сделки с учетом процентов составит до 7 11 140,0 тыс. руб.	Цена сделки — до 7 11 140,0 тыс. руб.	12.12.2014
----	--	---------------------------------------	------------

№	Предмет сделки и ее существенные условия	Цена сделки, цена совершенной сделки	Дата принятия решения
СДЕЛКИ, СТОРОНОЙ В КОТОРЫХ ЯВЛЯЕТСЯ ОАО «РОСНЕФТЕГАЗ»			
Лица, заинтересованные в совершении сделок: ОАО «РОСНЕФТЕГАЗ» — акционер ОАО «НК «Роснефть», владеющий более 20% голосующих акций Компании — сторона в сделках; Сечин И. И. — член Совета директоров, Президент, Председатель Правления ОАО «НК «Роснефть», Председатель Совета директоров; ОАО «РОСНЕФТЕГАЗ» — стороны в сделках; Акимов А. И. — член Совета директоров ОАО «НК «Роснефть», член Совета директоров ОАО «РОСНЕФТЕГАЗ» — стороны в сделках; Каланда Л. В. — член Правления ОАО «НК «Роснефть», вр. и. о. генерального директора, член Совета директоров ОАО «РОСНЕФТЕГАЗ» — стороны в сделках			
1.	Передача ОАО «НК «Роснефть» (арендодатель) в аренду ОАО «РОСНЕФТЕГАЗ» (арендатор) нежилого помещения общей площадью 21,4 кв. м, расположенного по адресу: Москва, Софийская наб., дом 26/1, стр. 1, за плату в размере 132,0 тыс. руб. в год (с учетом НДС)	Цена сделки — 132,0 тыс. руб. в год (с учетом НДС)	15.05.2014
СДЕЛКИ, СТОРОНОЙ В КОТОРЫХ ЯВЛЯЕТСЯ ОАО «САМАРАНЕФТЕХИМПРОЕКТ»			
Лицо, заинтересованное в совершении сделок: Павлов И. В. — член Правления ОАО «НК «Роснефть», член Совета директоров ОАО «Самаранефтехимпроект» — стороны в сделках			
1.	Предоставление ОАО «НК «Роснефть» (лицензиар) ОАО «Самаранефтехимпроект» (лицензиат) права пользования программным обеспечением и оказание услуг по технической поддержке передаваемого программного обеспечения. Общая стоимость договора составляет 274,4 тыс. руб. (с учетом НДС)	Цена сделки — 274,4 тыс. руб. (с учетом НДС)	24.12.2013
2.	Передача ОАО «НК «Роснефть» (арендодатель) в аренду ОАО «Самаранефтехимпроект» (арендатор) основных средств, принадлежащих ОАО «НК «Роснефть», за плату в размере 114,0 тыс. руб. в год (с учетом НДС)	Цена сделки — 114,0 тыс. руб. в год (с учетом НДС)	15.05.2014
3.	Оказание ОАО «НК «Роснефть» (исполнитель) услуг ОАО «Самаранефтехимпроект» (заказчик), связанных с организацией и проведением закупок товаров, работ, услуг для нужд заказчика, за вознаграждение в размере до 1 600,0 тыс. руб. (с учетом НДС)	Цена сделки — до 1 600,0 тыс. руб. (с учетом НДС)	25.07.2014
4.	Изменение условий сделки по предоставлению ОАО «Саратовнефтепродукт» (займодавец) процентного займа ОАО «НК «Роснефть» (заемщик) на сумму в размере 2 200 000,0 тыс. руб. сроком до 5 лет на следующих условиях: сумма задолженности по основному долгу составляет 1 713 032,6 тыс. руб.; процентная ставка — в диапазоне рыночного интервала цен, устанавливаемом (изменяемом) Бюджетным комитетом ОАО «НК «Роснефть»; сумма сделки с учетом процентов составит 3 175 016,1 тыс. руб.	Цена сделки — 3 175 016,1 тыс. руб.	12.12.2014
СДЕЛКИ, СТОРОНОЙ В КОТОРЫХ ЯВЛЯЕТСЯ ОАО «САРАТОВСКИЙ НПЗ»			
Лицо, заинтересованное в совершении сделок: Павлов И. В. — член Правления ОАО «НК «Роснефть», Председатель Совета директоров ОАО «Саратовский нефтеперерабатывающий завод» — стороны в сделках			
1.	Оказание ОАО «НК «Роснефть» (исполнитель) услуг ОАО «Саратовский НПЗ» (заказчик), связанных с организацией и проведением закупок товаров, работ, услуг для нужд заказчика, за вознаграждение в размере до 4 610,0 тыс. руб. (с учетом НДС)	Цена сделки — до 4 610,0 тыс. руб. (с учетом НДС)	25.07.2014
2.	Поставка ОАО «НК «Роснефть» (поставщик) нефтепродуктов ОАО «Саратовский НПЗ» (покупатель) в количестве 1,8 тыс. тонн общей стоимостью 1 854,0 тыс. руб. (с учетом НДС)	Цена сделки — 1 854,0 тыс. руб. (с учетом НДС)	24.12.2013
3.	Предоставление ОАО «НК «Роснефть» (лицензиар) ОАО «Саратовский НПЗ» (лицензиат) права пользования программным обеспечением и оказание услуг по технической поддержке передаваемого программного обеспечения. Общая стоимость договора составляет 443,7 тыс. руб. (с учетом НДС)	Цена сделки — 443,7 тыс. руб. (с учетом НДС)	24.12.2013
4.	Оказание ОАО «Саратовский НПЗ» (исполнитель) услуг ОАО «НК «Роснефть» (заказчик) по переработке до 8 328,131 тыс. тонн нефти на общую сумму до 30 955 662,2 тыс. руб. (с учетом НДС)	Цена сделки — до 30 955 662,2 тыс. руб. (с учетом НДС)	24.12.2013
5.	Получение ОАО «НК «Роснефть» (заемщик) от ОАО «Саратовский НПЗ» (займодавец) процентного займа в размере до 300 000,0 тыс. руб. сроком до 5 лет. Общая сумма сделки с учетом процентов составит до 405 000,0 тыс. руб.	Цена сделки — до 405 000,0 тыс. руб.	04.04.2014
6.	Оказание ОАО «НК «Роснефть» (исполнитель) услуг ОАО «Саратовский НПЗ» (заказчик), связанных со страхованием имущества заказчика, машин и механизмов от поломок, убытков от перерыва в производственной деятельности заказчика, организацией перестраховочной защиты, за вознаграждение в размере 2 202,23 тыс. руб. (с учетом НДС)	Цена сделки — 2 202,23 тыс. руб. (с учетом НДС)	06.10.2014
7.	Предоставление ОАО «НК «Роснефть» (лицензиар) ОАО «Саратовский НПЗ» (лицензиат) неисключительных прав на использование в предпринимательской деятельности лицензиата на территории РФ товарных знаков, принадлежащих ОАО «НК «Роснефть», сроком на 10 лет за вознаграждение в размере 2 18,89 тыс. руб. (с учетом НДС)	Цена сделки — 2 18,89 тыс. руб. (с учетом НДС)	06.10.2014
8.	Предоставление ОАО «НК «Роснефть» (займодавец) процентного займа ОАО «Саратовский НПЗ» (заемщик) в размере 6 577 050,1 тыс. руб. сроком на 2 года. Общая сумма сделки с учетом процентов составит до 8 155 542,1 тыс. руб.	Цена сделки — до 8 155 542,1 тыс. руб.	12.12.2014
9.	Изменение условий сделки по продаже ОАО «НК «Роснефть» (продавец) нефтепродуктов ОАО «Саратовский НПЗ» (покупатель) в количестве 1,8 тыс. тонн общей стоимостью 1 854,0 тыс. руб. (с учетом НДС) в части увеличения общей стоимости нефтепродуктов до 3 877,0 тыс. руб. (с учетом НДС)	Цена сделки — до 3 877,0 тыс. руб. (с учетом НДС)	24.12.2014
СДЕЛКИ, СТОРОНОЙ В КОТОРЫХ ЯВЛЯЕТСЯ ОАО «СВНИИМП»			
Лицо, заинтересованное в совершении сделок: Павлов И. В. — член Правления ОАО «НК «Роснефть», Председатель Совета директоров ОАО «СвНИИМП» — стороны в сделках			
1.	Оказание ОАО «СвНИИМП» (исполнитель) услуг (выполнение работ) ОАО «НК «Роснефть» (заказчик) в рамках Сводного перечня Целевых инновационных проектов ОАО «НК «Роснефть» за вознаграждение в размере 25 075,0 тыс. руб. (с учетом НДС)	Цена сделки — 25 075,0 тыс. руб. (с учетом НДС)	24.12.2013
2.	Предоставление ОАО «НК «Роснефть» (лицензиар) ОАО «СвНИИМП» (лицензиат) права пользования программным обеспечением и оказание услуг по технической поддержке передаваемого программного обеспечения. Общая стоимость договора составляет 60,6 тыс. руб. (с учетом НДС)	Цена сделки — 60,6 тыс. руб. (с учетом НДС)	24.12.2013
3.	Изменение условий сделки по оказанию ООО «СвНИИМП» (исполнитель) услуг (выполнению работ) для ОАО «НК «Роснефть» (заказчик) в рамках Сводного перечня Целевых инновационных проектов ОАО «НК «Роснефть» в части увеличения объема выполняемых работ и размера вознаграждения до 9 651,456 тыс. руб. (НДС не облагается)	Цена сделки — до 9 651,456 тыс. руб. (НДС не облагается)	02.06.2014
4.	Оказание ОАО «СвНИИМП» (исполнитель) услуг (выполнение работ) ОАО «НК «Роснефть» (заказчик) по отбору, доставке и углубленным исследованиям образцов тяжелой высоковязкой нефти Венесуэлы, по выдаче исходных данных для технико-экономических расчетов разработки базового комплекса апгрейдинга сверхтяжелой нефти Венесуэлы за вознаграждение в размере 9 500,0 тыс. руб. (с учетом НДС)	Цена сделки — 9 500,0 тыс. руб. (с учетом НДС)	12.12.2014

№	Предмет сделки и ее существенные условия	Цена сделки, цена совершенной сделки	Дата принятия решения
СДЕЛКИ, СТОРОНОЙ В КОТОРЫХ ЯВЛЯЕТСЯ ОАО «СЛАВНЕФТЬ-ЯНОС»			
Лица, заинтересованные в совершении сделок: Павлов И. В. — член Правления ОАО «НК «Роснефть», Председатель Совета директоров ОАО «Славнефть ЯНОС» — стороны в сделках; Касимиرو Д. — член Правления ОАО «НК «Роснефть», член Совета директоров ОАО «Славнефть ЯНОС» — стороны в сделках			
1.	Поставка ОАО «НК «Роснефть» (поставщик) нефтепродуктов ОАО «Славнефть-ЯНОС» (покупатель) в количестве 4,993 тыс. тонн общей стоимостью 97 405,6 тыс. руб. (с учетом НДС)	Цена сделки — 97 405,6 тыс. руб. (с учетом НДС)	24.12.2013
2.	Оказание ОАО «Славнефть-ЯНОС» (исполнитель) услуг ОАО «НК «Роснефть» (заказчик) по переработке до 8 940,0 тыс. тонн нефти на общую сумму до 24 994 483,3 тыс. руб. (с учетом НДС)	Цена сделки — до 24 994 483,3 тыс. руб. (с учетом НДС)	24.12.2013
СДЕЛКИ, СТОРОНОЙ В КОТОРЫХ ЯВЛЯЕТСЯ ОАО «ТОМСКНЕФТЬ» ВНК			
Лицо, заинтересованное в совершении сделок: Лирон Э. М. — член Правления ОАО «НК «Роснефть», Председатель Совета директоров ОАО «Томскнефть» ВНК — стороны в сделках			
1.	Совершение ОАО «Томскнефть» ВНК (агент) от своего имени по поручению и за счет ОАО «НК «Роснефть» (принципал) юридических и иных действий по организации составления проектных технологических документов на разработку месторождений (ПТД), интегрированных проектов и текущего мониторинга за разработкой месторождений ОАО «НК «Роснефть», выполнения геологоразведочных работ на лицензионных участках ОАО «НК «Роснефть» на территории Томской области. Общий размер вознаграждения агента по сделке составит 4 122,51 тыс. руб. (с учетом НДС)	Цена сделки — 4 122,51 тыс. руб. (с учетом НДС)	24.12.2013
2.	Предоставление ОАО «НК «Роснефть» (лицензиар) ОАО «Томскнефть» ВНК (лицензиат) права пользования программными продуктами за вознаграждение в размере 11 403,819 тыс. руб. (без учета НДС)	Цена сделки — 11 403,819 тыс. руб. (без учета НДС)	24.12.2013
3.	Предоставление ОАО «НК «Роснефть» (лицензиар) ОАО «Томскнефть» ВНК (лицензиат) права пользования программным обеспечением, и оказание услуг по технической поддержке передаваемого программного обеспечения. Общая стоимость договора составляет 1 884,3 тыс. руб.	Цена сделки — 1 884,3 тыс. руб.	24.12.2013
4.	Приобретение ОАО «НК «Роснефть» (покупатель) нефти у ОАО «Томскнефть» ВНК (поставщик) в объеме до 5 135,0 тыс. тонн на общую сумму 71 890 000,0 тыс. руб. (с учетом НДС)	Цена сделки — 71 890 000,0 тыс. руб. (с учетом НДС)	24.12.2013
5.	Передача ОАО «НК «Роснефть» (арендодатель) в аренду ОАО «Томскнефть» ВНК (арендатор) основных средств, принадлежащих ОАО «НК «Роснефть», за плату в размере 7 11,0 тыс. руб. в год (с учетом НДС)	Цена сделки — 7 11,0 тыс. руб. в год (с учетом НДС)	15.05.2014
6.	Оказание ОАО «НК «Роснефть» (исполнитель) услуг ОАО «Томскнефть» ВНК (заказчик), связанных с организацией и проведением закупок товаров, работ, услуг для нужд заказчика, за вознаграждение в размере до 12 820,0 тыс. руб. (с учетом НДС)	Цена сделки — до 12 820,0 тыс. руб. (с учетом НДС)	25.07.2014
7.	Совершение ОАО «НК «Роснефть» (агент) от своего имени по поручению и за счет ОАО «Томскнефть» ВНК (принципал) действий по организации поставки материально-технических ресурсов (МТР), оказанию услуг по монтажу, шеф-монтажу, наладке и пуску в эксплуатацию оборудования, услуг по инспектированию качества изготовления МТР и иных услуг за вознаграждение в размере 2 1340,0 тыс. руб. (с учетом НДС)	Цена сделки — 2 1340,0 тыс. руб. (с учетом НДС)	08.09.2014
8.	Совершение ОАО «Томскнефть» ВНК (технический заказчик) по поручению, от имени и за счет ОАО «НК «Роснефть» (застройщик) действий по выполнению функций технического заказчика по организации строительства (реконструкции) производственных объектов ОАО «НК «Роснефть» за вознаграждение в размере 12 893,0 тыс. руб. (с учетом НДС)	Цена сделки — 12 893,0 тыс. руб. (с учетом НДС)	24.12.2014
СДЕЛКИ, СТОРОНОЙ В КОТОРЫХ ЯВЛЯЕТСЯ ОАО «ТОМСКНИПИНЕФТЬ»			
Лицо, заинтересованное в совершении сделок: Вотинов А. В. — член Правления ОАО «НК «Роснефть», член Совета директоров ОАО «ТомскНИПИнефть» — стороны в сделках			
1.	Оказание ОАО «ТомскНИПИнефть» (исполнитель) услуг (выполнение работ) ОАО «НК «Роснефть» (заказчик) в рамках Сводного перечня Целевых инновационных проектов ОАО «НК «Роснефть» за вознаграждение в размере 12 860,0 тыс. руб. (с учетом НДС)	Цена сделки — 12 860,0 тыс. руб. (с учетом НДС)	24.12.2013
2.	Предоставление ОАО «НК «Роснефть» (лицензиар) ОАО «ТомскНИПИнефть» (лицензиат) права пользования программным обеспечением и оказание услуг по технической поддержке передаваемого программного обеспечения за вознаграждение в размере 6,1 тыс. руб. (с учетом НДС)	Цена сделки — 6,1 тыс. руб. (с учетом НДС)	24.12.2013
3.	Оказание ОАО «НК «Роснефть» (исполнитель) услуг ОАО «ТомскНИПИнефть» (заказчик), связанных с организацией и проведением закупок товаров, работ, услуг для нужд заказчика, за вознаграждение в размере до 680,0 тыс. руб. (с учетом НДС)	Цена сделки — до 680,0 тыс. руб. (с учетом НДС)	18.08.2014
4.	Оказание ОАО «ТомскНИПИнефть» (исполнитель) услуг ОАО «НК «Роснефть» (заказчик) по разработке классификаторов цифровой информации по объектам тематических разделов базы геоданных КГИС и созданию библиотек условных знаков в формате AutoCAD для цифровой топографической информации за вознаграждение в размере 7 141,172 тыс. руб. (с учетом НДС)	Цена сделки — 7 141,172 тыс. руб. (с учетом НДС)	08.09.2014
5.	Предоставление ОАО «НК «Роснефть» (лицензиар) ОАО «ТомскНИПИнефть» (лицензиат) права пользования программными продуктами ПК «РН-КИН» и ПК «РН-КИМ» за вознаграждение в размере 11 403,82 тыс. руб. (НДС не облагается)	Цена сделки — 11 403,82 тыс. руб. (НДС не облагается)	12.11.2014
6.	Оказание ОАО «ТомскНИПИнефть» (исполнитель) услуг (выполнение работ) ОАО «НК «Роснефть» (заказчик) по исследованию эффективности воздействия щелочно-ПАВ-полимерных смесей за вознаграждение в размере 500,0 тыс. руб. (с учетом НДС)	Цена сделки — 500,0 тыс. руб. (с учетом НДС)	12.11.2014
СДЕЛКИ, СТОРОНОЙ В КОТОРЫХ ЯВЛЯЕТСЯ ОАО «ТУЛАНЕФТЕПРОДУКТ»			
Лицо, заинтересованное в совершении сделок: Касимири Д. — член Правления ОАО «НК «Роснефть», член Совета директоров ОАО «Туланефтепродукт» — стороны в сделках			
1.	Изменение условий сделки по предоставлению ОАО «Туланефтепродукт» (займодавец) процентного займа ОАО «НК «Роснефть» (заемщик) на сумму в размере 1 300 000,0 тыс. руб. сроком до 5 лет на следующих условиях: сумма задолженности по основному долгу составляет 775 397,7 тыс. руб.; процентная ставка — в диапазоне рыночного интервала цен, устанавливаемом (изменяемом) Бюджетным комитетом ОАО «НК «Роснефть»; сумма сделки с учетом процентов составит 1 876 342,5 тыс. руб.	Цена сделки — 1 876 342,5 тыс. руб.	12.12.2014

№	Предмет сделки и ее существенные условия	Цена сделки, цена совершенной сделки	Дата принятия решения
СДЕЛКИ, СТОРОНОЙ В КОТОРЫХ ЯВЛЯЕТСЯ ОАО «УДМУРТНЕФТЬ»			
Лицо, заинтересованное в совершении сделок: Лирон Э. М. — заместитель Председателя Правления ОАО «НК «Роснефть», Председатель Совета директоров ОАО «Удмуртнефть» — стороны в сделках			
1.	Совершение ОАО «Удмуртнефть» (агент) по поручению ОАО «НК «Роснефть» (принципал) от своего имени и за счет ОАО «НК «Роснефть» либо от имени и за счет ОАО «НК «Роснефть» действий по организации выполнения опытно-промышленных работ в рамках Целевых инновационных проектов за вознаграждение в размере 580,0 тыс. руб. (с учетом НДС)	Цена сделки — 580,0 тыс. руб. (с учетом НДС)	24.12.2013
2.	Предоставление ОАО «НК «Роснефть» (лицензиар) ОАО «Удмуртнефть» (лицензиат) права пользования программным обеспечением и оказание услуг по технической поддержке передаваемого программного обеспечения. Общая стоимость договора составляет 390,7 тыс. руб. (с учетом НДС)	Цена сделки — 390,7 тыс. руб. (с учетом НДС)	24.12.2013
3.	Приобретение ОАО «НК «Роснефть» (покупатель) нефти у ОАО «Удмуртнефть» (поставщик) в объеме до 3 206,4 тыс. тонн на общую сумму 48 096 000,0 тыс. руб. (с учетом НДС)	Цена сделки — 48 096 000,0 тыс. руб. (с учетом НДС)	24.12.2013
4.	Совершение ОАО «НК «Роснефть» (комиссионер) от своего имени, по поручению и за счет ОАО «Удмуртнефть» (комитент) действий по реализации на экспорт сырой нефти, принадлежащей ОАО «Удмуртнефть», в объеме до 3,0 млн тонн за вознаграждение в размере до 15 054,0 тыс. долл. США (с учетом НДС)	Цена сделки — до 15 054,0 тыс. долл. США (с учетом НДС)	24.12.2013
5.	Совершение ОАО «НК «Роснефть» (комиссионер) от своего имени, по поручению и за счет ОАО «Удмуртнефть» (комитент) действий по реализации на внутреннем рынке сырой нефти, принадлежащей ОАО «Удмуртнефть», в объеме до 1 078,8 тыс. тонн за вознаграждение в размере до 99 723,72 тыс. руб. (с учетом НДС)	Цена сделки — до 99 723,72 тыс. руб. (с учетом НДС)	24.12.2013
6.	Оказание ОАО «НК «Роснефть» (исполнитель) услуг ОАО «Удмуртнефть» (заказчик), связанных с организацией и проведением закупок товаров, работ, услуг для нужд заказчика, за вознаграждение в размере до 4 840,0 тыс. руб. (с учетом НДС)	Цена сделки — до 4 840,0 тыс. руб. (с учетом НДС)	25.07.2014
7.	Совершение ОАО «НК «Роснефть» (агент) от своего имени по поручению и за счет ОАО «Удмуртнефть» (принципал) действий по организации поставки материально-технических ресурсов (МТР), оказанию услуг по монтажу, шеф-монтажу, наладке и пуску в эксплуатацию оборудования, услуг по инспектированию качества изготовления МТР и иных услуг за вознаграждение в размере 27 681,3 тыс. руб. (с учетом НДС)	Цена сделки — 27 681,3 тыс. руб. (с учетом НДС)	08.09.2014
СДЕЛКИ, СТОРОНОЙ В КОТОРЫХ ЯВЛЯЕТСЯ ООО «ВАЛ ШАТСКОГО»			
Лицо, заинтересованное в совершении сделок: ОАО «РОСНЕФТЕГАЗ» — акционер ОАО «НК «Роснефть», владеющий более 20% голосующих акций Компании (Общество является аффилированным лицом ОАО «РОСНЕФТЕГАЗ» и стороной в сделках)			
1.	Внесение ОАО «НК «Роснефть» (участник) дополнительного вклада в уставный капитал ООО «Вал Шатского» (общество) денежными средствами в размере 539 061,74 тыс. руб.	Цена сделки — 539 061,74 тыс. руб.	12.11.2014
СДЕЛКИ, СТОРОНОЙ В КОТОРЫХ ЯВЛЯЕТСЯ ООО «ВОСТОК-ЭНЕРДЖИ»			
Лицо, заинтересованное в совершении сделок: ОАО «РОСНЕФТЕГАЗ» — акционер ОАО «НК «Роснефть», владеющий более 20% голосующих акций Компании (Общество является аффилированным лицом ОАО «РОСНЕФТЕГАЗ» и стороной в сделках)			
1.	Предоставление ОАО «НК «Роснефть» (лицензиар) ООО «Восток-Энерджи» (лицензиат) права пользования программным обеспечением за вознаграждение в размере 74,6 тыс. руб. (с учетом НДС)	Цена сделки — 74,6 тыс. руб. (с учетом НДС)	24.12.2013
2.	Предоставление ОАО «НК «Роснефть» (займодавец) процентного займа ООО «Восток-Энерджи» (заемщик) на финансирование инвестиционной деятельности в размере до 4 500,0 тыс. руб. сроком на 5 лет. Общая сумма сделки с учетом процентов составит до 6 975,0 тыс. руб.	Цена сделки — до 6 975,0 тыс. руб.	26.06.2014
3.	Изменение условий сделки по предоставлению ОАО «НК «Роснефть» (займодавец) процентного займа ООО «Восток-Энерджи» (заемщик) на сумму в размере 229 143,0 тыс. руб. на финансирование инвестиционной деятельности путем пролонгации срока возврата займа до 31.12.2017 на следующих условиях: сумма задолженности по основному долгу составляет 229 143,0 тыс. руб.; с даты пролонгации договора займа в отношении фактической суммы задолженности заемщика применяется процентная ставка в диапазоне рыночного интервала цен, утвержденных Бюджетным комитетом ОАО «НК «Роснефть» на дату пролонгации; сумма сделки с учетом процентов составит 377 703,7 тыс. руб.	Цена сделки — 377 703,7 тыс. руб.	12.12.2014
СДЕЛКИ, СТОРОНОЙ В КОТОРЫХ ЯВЛЯЕТСЯ ООО «ДУБИНИНСКОЕ»			
Лицо, заинтересованное в совершении сделок: ОАО «РОСНЕФТЕГАЗ» — акционер ОАО «НК «Роснефть», владеющий более 20% голосующих акций Компании (Общество является аффилированным лицом ОАО «РОСНЕФТЕГАЗ» и стороной в сделках)			
1.	Предоставление ОАО «НК «Роснефть» (лицензиар) ООО «Дубининское» (лицензиат) права пользования программным обеспечением и оказание услуг по технической поддержке передаваемого программного обеспечения. Общая стоимость договора составляет 55,0 тыс. руб. (с учетом НДС)	Цена сделки — 55,0 тыс. руб. (с учетом НДС)	24.12.2013
2.	Оказание ОАО «НК «Роснефть» (исполнитель) услуг ООО «Дубининское» (заказчик), связанных с организацией и проведением закупок товаров, работ, услуг для нужд заказчика, за вознаграждение в размере до 1 600,0 тыс. руб. (с учетом НДС)	Цена сделки — до 1 600,0 тыс. руб. (с учетом НДС)	25.07.2014
3.	Предоставление ОАО «НК «Роснефть» (займодавец) процентного займа ООО «Дубининское» (заемщик) на финансирование инвестиционной деятельности в размере 129 600,0 тыс. руб. сроком на 3 года. Общая сумма сделки с учетом процентов составит до 172 368,0 тыс. руб.	Цена сделки — до 172 368,0 тыс. руб.	18.08.2014
4.	Предоставление ОАО «НК «Роснефть» (лицензиар) ООО «Дубининское» (лицензиат) неисключительных прав на использование в предпринимательской деятельности лицензиата на территории РФ товарных знаков, принадлежащих ОАО «НК «Роснефть», сроком на 10 лет за вознаграждение в размере 2 18,89 тыс. руб. (с учетом НДС)	Цена сделки — 2 18,89 тыс. руб. (с учетом НДС)	06.10.2014
СДЕЛКИ, СТОРОНОЙ В КОТОРЫХ ЯВЛЯЕТСЯ ООО «КАСПИЙСКАЯ НЕФТЯНАЯ КОМПАНИЯ»			
Лицо, заинтересованное в совершении сделок: Руньё З. — член Правления ОАО «НК «Роснефть», член Совета директоров ООО «Каспийская нефтяная компания» — стороны в сделках			
1.	Предоставление ОАО «НК «Роснефть» (займодавец) процентного займа ООО «Каспийская нефтяная компания» (заемщик) на финансирование инвестиционной деятельности в размере до 637 552,9 тыс. руб. на срок до 30 лет. Общая сумма сделки с учетом процентов составит до 2 167 679,9 тыс. руб.	Цена сделки — до 2 167 679,9 тыс. руб.	26.06.2014

№	Предмет сделки и ее существенные условия	Цена сделки, цена совершенной сделки	Дата принятия решения
2.	Изменение условий сделки по предоставлению ОАО «НК «Роснефть» (займодавец) процентного займа ООО «Каспийская нефтяная компания» (заемщик) на финансирование инвестиционной деятельности в размере 637 552,9 тыс. руб. в части увеличения суммы займа до 75 1 052,9 тыс. руб. и увеличения общей суммы сделки с учетом начисляемых процентов до 2 525 214,1 тыс. руб.	Цена сделки — до 2 525 214,1 тыс. руб.	06.10.2014
СДЕЛКИ, СТОРОНОЙ В КОТОРЫХ ЯВЛЯЕТСЯ ООО «КНПЗ-СЕРВИС»			
Лица, заинтересованные в совершении сделок: ОАО «РОСНЕФТЕГАЗ» — акционер ОАО «НК «Роснефть», владеющий более 20% голосующих акций Компании (Общество является аффилированным лицом ОАО «РОСНЕФТЕГАЗ» и стороной в сделках)			
1.	Предоставление ОАО «НК «Роснефть» (лицензиар) ООО «КНПЗ-Сервис» (лицензиат) права пользования программным обеспечением и оказание услуг по технической поддержке передаваемого программного обеспечения. Общая стоимость договора составляет 55,0 тыс. руб. (с учетом НДС)	Цена сделки — 55,0 тыс. руб. (с учетом НДС)	24.12.2013
СДЕЛКИ, СТОРОНОЙ В КОТОРЫХ ЯВЛЯЕТСЯ ООО «КОМПАНИЯ «ПОЛЯРНОЕ СИЯНИЕ»			
Лица, заинтересованные в совершении сделок: ОАО «РОСНЕФТЕГАЗ» — акционер ОАО «НК «Роснефть», владеющий более 20% голосующих акций Компании (Общество является аффилированным лицом ОАО «РОСНЕФТЕГАЗ» и стороной в сделках)			
1.	Предоставление ОАО «НК «Роснефть» (лицензиар) ООО «Компания «Полярное Сияние» (лицензиат) права пользования программным обеспечением и оказание услуг по технической поддержке передаваемого программного обеспечения. Общая стоимость договора составляет 32,4 тыс. руб. (с учетом НДС)	Цена сделки — 32,4 тыс. руб. (с учетом НДС)	24.12.2013
СДЕЛКИ, СТОРОНОЙ В КОТОРЫХ ЯВЛЯЕТСЯ ООО «КОМСОМОЛЬСКНЕФТЕЗАВОДРЕМСТРОЙ»			
Лица, заинтересованные в совершении сделок: ОАО «РОСНЕФТЕГАЗ» — акционер ОАО «НК «Роснефть», владеющий более 20% голосующих акций Компании (Общество является аффилированным лицом ОАО «РОСНЕФТЕГАЗ» и стороной в сделках)			
1.	Предоставление ОАО «НК «Роснефть» (лицензиар) ООО «Комсомольскнефтезаводремстрой» (лицензиат) права пользования программным обеспечением и оказание услуг по технической поддержке передаваемого программного обеспечения. Общая стоимость договора составляет 64,7 тыс. руб. (с учетом НДС)	Цена сделки — 64,7 тыс. руб. (с учетом НДС)	24.12.2013
СДЕЛКИ, СТОРОНОЙ В КОТОРЫХ ЯВЛЯЕТСЯ ООО «КРАСНОЛЕНИНСКИЙ НЕФТЕПЕРЕРАБАТЫВАЮЩИЙ ЗАВОД»			
Лица, заинтересованные в совершении сделок: Вотинов А. В. — член Правления ОАО «НК «Роснефть», член Совета директоров ООО «Красноленинский нефтеперерабатывающий завод» — стороны в сделках; Касимири Д. — член Правления ОАО «НК «Роснефть», член Совета директоров ООО «Красноленинский нефтеперерабатывающий завод» — стороны в сделках; Павлов И. В. — член Правления ОАО «НК «Роснефть», Председатель Совета директоров ООО «Красноленинский нефтеперерабатывающий завод» — стороны в сделках			
1.	Поставка ОАО «НК «Роснефть» (поставщик) в адрес ООО «Красноленинский нефтеперерабатывающий завод» (покупатель) газа горючего природного сухого отбензиненного в объеме не более 472,0 тыс. м куб. общей стоимостью 1 600,0 тыс. руб. (с учетом НДС).	Цена сделки — 1 600,0 тыс. руб. (с учетом НДС)	26.02.2014
2.	Изменение условий сделки по поставке ОАО «НК «Роснефть» (поставщик) в адрес ООО «Красноленинский нефтеперерабатывающий завод» (покупатель) газа горючего природного сухого отбензиненного в части увеличения объема поставки до 1 475,0 тыс. м куб. и общей стоимости до 4 850,0 тыс. руб. (с учетом НДС).	Цена сделки — до 4 850,0 тыс. руб. (с учетом НДС)	26.02.2014
3.	Предоставление ОАО «НК «Роснефть» (займодавец) процентного займа ООО «Красноленинский нефтеперерабатывающий завод» (заемщик) на финансирование операционной деятельности в размере до 78 431,7 тыс. руб. сроком на 2 года. Общая сумма сделки с учетом процентов составит до 94 118,0 тыс. руб.	Цена сделки — до 94 118,0 тыс. руб.	26.06.2014
4.	Оказание ОАО «НК «Роснефть» (исполнитель) услуг ООО «Красноленинский нефтеперерабатывающий завод» (заказчик), связанных с организацией и проведением закупок товаров, работ, услуг для нужд заказчика, за вознаграждение в размере до 20,0 тыс. руб. (с учетом НДС)	Цена сделки — до 20,0 тыс. руб. (с учетом НДС)	25.07.2014
5.	Поставка ОАО «НК «Роснефть» (поставщик) нефтепродуктов ООО «Красно-ленинский нефтеперерабатывающий завод» (покупатель) в количестве 0,041 тыс. тонн общей стоимостью 1 394,0 тыс. руб. (с учетом НДС)	Цена сделки — 1 394,0 тыс. руб. (с учетом НДС)	24.12.2013
СДЕЛКИ, СТОРОНОЙ В КОТОРЫХ ЯВЛЯЕТСЯ ООО «НАЦИОНАЛЬНЫЙ НЕФТЯНОЙ КОНСОРЦИУМ»			
Лица, заинтересованные в совершении сделок: ОАО «РОСНЕФТЕГАЗ» — акционер ОАО «НК «Роснефть», владеющий более 20% голосующих акций Компании (Общество является аффилированным лицом ОАО «РОСНЕФТЕГАЗ» и стороной в сделках); ОАО «РОСНЕФТЕГАЗ» — акционер ОАО «НК «Роснефть», владеющий более 20% голосующих акций Компании, аффилированное лицо которого — Председатель Совета директоров ОАО «РОСНЕФТЕГАЗ» Сечин И. И. — является Председателем Совета директоров ООО «Национальный нефтяной консорциум» — стороны в сделках; Сечин И. И. — член Совета директоров, Президент, Председатель Правления ОАО «НК «Роснефть», Председатель Совета директоров ООО «Национальный нефтяной консорциум» — стороны в сделках			
1.	Изменение условий сделки по предоставлению ОАО «НК «Роснефть» (займодавец) процентного займа ООО «Национальный нефтяной консорциум» (заемщик) на финансирование уставной деятельности в размере 759 247,0 тыс. руб. в части увеличения суммы займа до 1 157 331,8 тыс. руб. и увеличения общей суммы сделки с учетом начисляемых процентов до 1 665 014,4 тыс. руб.	Цена сделки — до 1 665 014,4 тыс. руб.	06.10.2014
2.	Изменение условий сделки по предоставлению ОАО «НК «Роснефть» (займодавец) процентного займа ООО «Национальный нефтяной консорциум» (заемщик) на финансирование инвестиционной деятельности в размере 6 388 852,8 тыс. руб. в части увеличения суммы займа до 8 431 745,3 тыс. руб. и увеличения общей суммы сделки с учетом начисляемых процентов до 11 565 000,2 тыс. руб.	Цена сделки — до 11 565 000,2 тыс. руб.	06.10.2014
СДЕЛКИ, СТОРОНОЙ В КОТОРЫХ ЯВЛЯЕТСЯ ООО «НГК «ИТЕРА»			
Лица, заинтересованные в совершении сделок: ОАО «РОСНЕФТЕГАЗ» — акционер ОАО «НК «Роснефть», владеющий более 20% голосующих акций Компании (Общество является аффилированным лицом ОАО «РОСНЕФТЕГАЗ» и стороной в сделках); Касимири Д. — член Правления ОАО «НК «Роснефть», член Совета директоров ООО «Нефтегазовая компания «ИТЕРА» — стороны в сделках; Лазарев П. И. — член Правления ОАО «НК «Роснефть», член Совета директоров ООО «Нефтегазовая компания «ИТЕРА» — стороны в сделках			
1.	Приобретение ОАО «НК «Роснефть» (покупатель) у ООО «НГК «ИТЕРА» (поставщик) газа горючего природного сухого отбензиненного в объеме не более 1 325 300 тыс. м куб. общей стоимостью 4 771 834,626 тыс. руб. (с учетом НДС) на условиях передачи газа на ГРС ТЭЦ-1 и ТЭЦ-2 г. Тюмень ООО «Газпром трансгаз Сургут»	Цена сделки — 4 771 834,626 тыс. руб. (с учетом НДС)	26.02.2014
2.	Приобретение ОАО «НК «Роснефть» (покупатель) у ООО «НГК «ИТЕРА» (поставщик) газа горючего природного сухого отбензиненного в объеме не более 2 361 200 тыс. м куб. общей стоимостью 5 846 606,799 тыс. руб. (с учетом НДС) на условиях передачи газа на 196,7 км газопровода Уренгой – Сургут – Челябинск, а также в точке врезки газопровода-подключения Д1020, расположенного на территории Берегового газоконденсатного месторождения, в газопровод Заполярное – Уренгой;	Цена сделки — 5 846 606,799 тыс. руб. (с учетом НДС)	26.02.2014

№	Предмет сделки и ее существенные условия	Цена сделки, цена совершенной сделки	Дата принятия решения
3.	Приобретение ОАО «НК «Роснефть» (покупатель) у ООО «НГК «ИТЕРА» (поставщик) газа горючего природного сухого отбензиненного в объеме не более 4 900 000,0 тыс. м куб. общей стоимостью 2 108 4063,0 тыс. руб. (с учетом НДС) на условиях передачи газа на выходах ГРС «Конаково» ООО «Газпром трансгаз Москва» и ГРС СугРЭС «Газпром трансгаз Екатеринбург»	Цена сделки — 2 108 4063,0 тыс. руб. (с учетом НДС)	26.02.2014
4.	Поставка ОАО «НК «Роснефть» (поставщик) в адрес ООО «НГК «ИТЕРА» (покупатель) газа горючего природного сухого отбензиненного в объеме не более 986 300,0 тыс. м куб. общей стоимостью 2 442 193,921 тыс. руб. (с учетом НДС) на условиях передачи газа на границе раздела газопроводов ЗАО «Геотрансгаз» и ООО «Газпром трансгаз Сургут», а также на 0 км между газоизмерительными станциями КС-1 Ямбургская и КС-2 Ямбургская и северными охраняемыми кранами СОК ООО «Газпром трансгаз Югорск»	Цена сделки — 2 442 193,921 тыс. руб. (с учетом НДС)	26.02.2014
5.	Поставка ОАО «НК «Роснефть» (поставщик) в адрес ООО «НГК «ИТЕРА» (покупатель) газа горючего природного сухого отбензиненного в объеме не более 758 600,0 тыс. м куб. общей стоимостью 3 410 656,232 тыс. руб. (с учетом НДС) на условиях передачи газа на выходах ГРС ООО «Газпром трансгаз Югорск» в Свердловской области и ГРС ООО «Газпром трансгаз Екатеринбург» в Свердловской области	Цена сделки — 3 410 656,232 тыс. руб. (с учетом НДС)	26.02.2014
6.	Внесение ОАО «НК «Роснефть» (участник) дополнительного вклада в уставный капитал ООО «НГК «ИТЕРА» (общество) денежными средствами в размере 4 194 600,31 тыс. руб.	Цена сделки — 4 194 600,31 тыс. руб.	27.03.2014
7.	Совершение ОАО «НК «Роснефть» (агент) от своего имени, за счет и по поручению ООО «НГК «ИТЕРА» (принципал) юридических и иных действий по приобретению для принципала услуг оценщика для определения рыночной стоимости приобретаемых и реализуемых ООО «НГК «ИТЕРА» акций за вознаграждение в размере 11,8 тыс. руб. (с учетом НДС)	Цена сделки — 11,8 тыс. руб. (с учетом НДС)	27.03.2014
8.	Получение ОАО «НК «Роснефть» (заемщик) от ООО «НГК «ИТЕРА» (займодавец) процентного займа в размере до 10 000 000,0 тыс. руб. сроком до 5 лет. Общая сумма сделки с учетом процентов составит до 13 500 000,0 тыс. руб.	Цена сделки — до 13 500 000,0 тыс. руб.	04.04.2014
9.	Предоставление ОАО «НК «Роснефть» (займодавец) процентного займа ООО «НГК «ИТЕРА» (заемщик) на финансирование операционной деятельности в размере до 2 845 043,0 тыс. руб. сроком на 2 года. Общая сумма сделки с учетом процентов составит до 3 414 051,6 тыс. руб.	Цена сделки — до 3 414 051,6 тыс. руб.	26.06.2014
10.	Предоставление ОАО «НК «Роснефть» (лицензиар) ООО «НГК «ИТЕРА» (лицензиат) права пользования программным обеспечением и оказание услуг по технической поддержке передаваемого программного обеспечения. Общая стоимость договора составляет 707,9 тыс. руб. (с учетом НДС)	Цена сделки — 707,9 тыс. руб. (с учетом НДС)	24.12.2013
11.	Оказание ОАО «НК «Роснефть» (исполнитель) услуг ООО «НГК «ИТЕРА» (заказчик), связанных с организацией и проведением закупок товаров, работ, услуг для нужд заказчика, за вознаграждение в размере до 3 149 300,0 тыс. руб. (с учетом НДС)	Цена сделки — до 3 149 300,0 тыс. руб. (с учетом НДС)	25.07.2014

СДЕЛКИ, СТОРОНОЙ В КОТОРЫХ ЯВЛЯЕТСЯ ООО «НЕФТЕПРОМЛИЗИНГ»

Лицо, заинтересованное в совершении сделок:

Лазарев П. И. — член Правления ОАО «НК «Роснефть», Председатель Наблюдательного Совета ООО «Нефтепромлизинг» — стороны в сделках

1.	Предоставление ОАО «НК «Роснефть» (лицензиар) ООО «Нефтепромлизинг» (лицензиат) права пользования программным обеспечением и оказание услуг по технической поддержке передаваемого программного обеспечения. Общая стоимость договора составляет 182,4 тыс. руб. (с учетом НДС)	Цена сделки — 182,4 тыс. руб. (с учетом НДС)	24.12.2013
2.	Передача ОАО «НК «Роснефть» (арендатор) в субаренду ООО «Нефтепромлизинг» (субарендатор) недвижимого имущества (нежилых помещений общей площадью 380,52 кв. м и 2 машино-места в здании, расположенном по адресу: г. Москва, ул. Беговая, д. 3, стр. 1). Общая сумма сделки — 11 384,7 тыс. руб. (с учетом НДС)	Цена сделки — 11 384,7 тыс. руб. (с учетом НДС)	16.04.2014
3.	Передача ОАО «НК «Роснефть» (арендодатель) в аренду ООО «Нефтепромлизинг» (арендатор) основных средств, принадлежащих ОАО «НК «Роснефть», за плату в размере 34,0 тыс. руб. в год (с учетом НДС)	Цена сделки — 34,0 тыс. руб. в год (с учетом НДС)	15.05.2014
4.	Оказание ОАО «НК «Роснефть» (исполнитель) услуг ООО «Нефтепромлизинг» (заказчик), связанных с организацией и проведением закупок товаров, работ, услуг для нужд заказчика, за вознаграждение в размере до 1 300,0 тыс. руб. (с учетом НДС)	Цена сделки — до 1 300,0 тыс. руб. (с учетом НДС)	25.07.2014
5.	Предоставление ОАО «НК «Роснефть» (поручитель) поручительства перед ЗАО «Сбербанк Лизинг» (кредитор) по обязательству ООО «Нефтепромлизинг» (выгодоприобретатель) по договору лизинга 19 буровых установок, заключенному между ЗАО «Сбербанк Лизинг» и ООО «Нефтепромлизинг». Сумма, на которую выдано поручительство, равна объему обязательств ООО «Нефтепромлизинг» (выгодоприобретатель) перед ЗАО «Сбербанк Лизинг» (кредитор) — 9 288 434,21 тыс. руб. (с учетом НДС)	Цена сделки — 9 288 434,21 тыс. руб. (с учетом НДС)	08.09.2014
6.	Передача ООО «Нефтепромлизинг» (лизингодатель) в лизинг ОАО «НК «Роснефть» (лизингополучатель) автотранспортных средств в количестве 17 штук на срок от 21 до 37 месяцев; по окончании срока лизинга — передача ООО «Нефтепромлизинг» автотранспортных средств в собственность ОАО «НК «Роснефть». Общая сумма сделки составит до 92 672,5 тыс. руб. (с учетом НДС)	Цена сделки — до 92 672,5 тыс. руб. (с учетом НДС)	08.09.2014
7.	Предоставление ОАО «НК «Роснефть» (лицензиар) ООО «Нефтепромлизинг» (лицензиат) неисключительных прав на использование в предпринимательской деятельности лицензиата на территории РФ товарных знаков, принадлежащих ОАО «НК «Роснефть», сроком на 10 лет за вознаграждение в размере 2 18,89 тыс. руб. (с учетом НДС)	Цена сделки — 2 18,89 тыс. руб. (с учетом НДС)	06.10.2014

СДЕЛКИ, СТОРОНОЙ В КОТОРЫХ ЯВЛЯЕТСЯ ООО «НК «РОСНЕФТЬ-НТЦ»

Лица, заинтересованные в совершении сделок:

ОАО «РОСНЕФТЕГАЗ» — акционер ОАО «НК «Роснефть», владеющий более 20% голосующих акций Компании (Общество является аффилированным лицом ОАО «РОСНЕФТЕГАЗ» и стороной в сделках); **Вотинов А. В.** — член Правления ОАО «НК «Роснефть», член Правления ООО «НК «Роснефть-НТЦ» — стороны в сделках

1.	Оказание ООО «НК «Роснефть-НТЦ» (исполнитель) услуг ОАО «НК «Роснефть» (заказчик) по разработке и согласованию «Нормативов технологических потерь при добыче углеводородов по месторождениям на территории деятельности ОАО «НК «Роснефть» на 2015 г.» за вознаграждение в размере 5 100,0 тыс. руб. (с учетом НДС)	Цена сделки — 5 100,0 тыс. руб. (с учетом НДС)	30.11.2013
2.	Предоставление ОАО «НК «Роснефть» (лицензиар) ООО «НК «Роснефть»-НТЦ (лицензиату) права пользования программными продуктами за вознаграждение в размере 11 403,819 тыс. руб. (без учета НДС)	Цена сделки — 11 403,819 тыс. руб. (без учета НДС)	24.12.2013
3.	Оказание ООО «НК «Роснефть-НТЦ» (исполнитель) услуг ОАО «НК «Роснефть» (заказчик) по поискам и оценке перспективных участков нераспределенного фонда недр с целью обнаружения газовых и газоконденсатных месторождений за вознаграждение в размере 12 000,0 тыс. руб. (с учетом НДС)	Цена сделки — 12 000,0 тыс. руб. (с учетом НДС)	24.12.2013

№	Предмет сделки и ее существенные условия	Цена сделки, цена совершенной сделки	Дата принятия решения
4.	Предоставление ОАО «НК «Роснефть» (лицензиар) ООО «НК «Роснефть-НТЦ» (лицензиат) права пользования программным обеспечением и оказание услуг по технической поддержке передаваемого программного обеспечения. Общая стоимость договора составляет 3 082,7 тыс. руб. (с учетом НДС)	Цена сделки — 3 082,7 тыс. руб. (с учетом НДС)	24.12.2013
5.	Внесение ОАО «НК «Роснефть» (участник) дополнительного вклада в уставный капитал ООО «НК «Роснефть»-НТЦ» (общество) денежными средствами в размере 4 743 729,75 тыс. руб. Сумма, на которую увеличивается номинальная стоимость доли ОАО «НК «Роснефть» в уставном капитале ООО «НК «Роснефть»-НТЦ», составляет 4 743 729,75 тыс. руб.	Цена сделки — 4 743 729,75 тыс. руб.	24.12.2013
6.	Выполнение ООО «НК «Роснефть»-НТЦ» (исполнитель) работ (оказание услуг) для ОАО «НК «Роснефть» (заказчик) для строительства 2-й очереди Полигона научного центра в ЮФО: проектные, проектно-испытательские работы, работы по авторскому надзору, корректировке проектных работ, по их сопровождению и согласованию их в инспектирующих и надзорных организациях, за вознаграждение на общую сумму 100 000,0 тыс. руб. (с учетом НДС)	Цена сделки — 100 000,0 тыс. руб. (с учетом НДС)	04.04.2014
7.	Передача ОАО «НК «Роснефть» (арендодатель) в аренду ООО «НК «Роснефть»-НТЦ» (арендатор) основных средств, принадлежащих ОАО «НК «Роснефть», за плату в размере 3 196,0 тыс. руб. в год (с учетом НДС)	Цена сделки — 3 196,0 тыс. руб. в год (с учетом НДС)	15.05.2014
8.	Оказание ООО «НК «Роснефть-НТЦ» (исполнитель) услуг ОАО «НК «Роснефть» (заказчик) по проведению натурных замеров, расчетов, по подготовке обоснований и согласованию допустимого уровня норм и нормативов потерь углеводородного сырья при добыче, технологически связанных с принятой схемой и технологией разработки месторождений на всей территории деятельности ОАО «НК «Роснефть», за вознаграждение в размере 5 100,0 тыс. руб. (с учетом НДС)	Цена сделки — 5 100,0 тыс. руб. (с учетом НДС)	27.11.2014
СДЕЛКИ, СТОРОНОЙ В КОТОРЫХ ЯВЛЯЕТСЯ ООО «ПХК ЦСКА»			
Лица, заинтересованные в совершении сделок: АО «РОСНЕФТЕГАЗ» — акционер ОАО «НК «Роснефть», владеющий более 20% голосующих акций Компании, аффилированные лица которого — Председатель Совета директоров ОАО «РОСНЕФТЕГАЗ» Сечин И. И. — является Председателем, а член Совета директоров ОАО «РОСНЕФТЕГАЗ» Акимов А. И. — является членом Наблюдательного совета ООО «ПХК ЦСКА» — стороны в сделках; Сечин И. И. — член Совета директоров, Президент, Председатель Правления ОАО «НК «Роснефть», Председатель Наблюдательного совета ООО «ПХК ЦСКА» — стороны в сделках; Акимов А. И. — член Совета директоров ОАО «НК «Роснефть», член Наблюдательного совета ООО «ПХК ЦСКА» — стороны в сделках; Бокарев А. Р. — член Совета директоров ОАО «НК «Роснефть», член Наблюдательного совета ООО «ПХК ЦСКА» — стороны в сделках			
1.	Получение ОАО «НК «Роснефть» (заемщик) от ООО «ПХК ЦСКА» (займодавец) процентного займа в размере не более 3 500 000,0 тыс. руб. сроком до 5 лет. Общая сумма сделки с учетом процентов составит до 4 725 000,0 тыс. руб.	Цена сделки — до 4 725 000,0 тыс. руб.	17.03.2014
СДЕЛКИ, СТОРОНОЙ В КОТОРЫХ ЯВЛЯЕТСЯ ООО «РН-АБХАЗИЯ»			
Лицо, заинтересованное в совершении сделок: АО «РОСНЕФТЕГАЗ» — акционер ОАО «НК «Роснефть», владеющий более 20% голосующих акций Компании (Общество является аффилированным лицом ОАО «РОСНЕФТЕГАЗ» и стороной в сделках)			
1.	Предоставление ОАО «НК «Роснефть» (лицензиар) ООО «РН-Абхазия» (лицензиат) права пользования программным обеспечением и оказание услуг по технической поддержке передаваемого программного обеспечения. Общая стоимость договора составляет 32,6 тыс. руб. (с учетом НДС)	Цена сделки — 32,6 тыс. руб. (с учетом НДС)	24.12.2013
2.	Продажа ОАО «НК «Роснефть» (поставщик) нефтепродуктов ООО «РН-Абхазия» (покупатель) в объеме до 60,0 тыс. тонн общей стоимостью не более 2 500 000,0 тыс. руб. (с учетом НДС)	Цена сделки — не более 2 500 000,0 тыс. руб. (с учетом НДС)	24.12.2013
3.	Оказание ОАО «НК «Роснефть» (исполнитель) услуг ООО «РН-Абхазия» (заказчик), связанных с организацией и проведением закупок товаров, работ, услуг для нужд заказчика, за вознаграждение в размере до 10,0 тыс. руб. (с учетом НДС)	Цена сделки — до 10,0 тыс. руб. (с учетом НДС)	25.07.2014
4.	Предоставление ОАО «НК «Роснефть» (займодавец) процентного займа ООО «РН-Абхазия» (заемщик) на финансирование операционной деятельности в размере до 2 10 355,29 тыс. руб. сроком на 2 года. Общая сумма сделки с учетом процентов составит до 252 426,34 тыс. руб.	Цена сделки — до 252 426,34 тыс. руб.	18.08.2014
СДЕЛКИ, СТОРОНОЙ В КОТОРЫХ ЯВЛЯЕТСЯ ООО «РН-АКТИВ» (ДО 29.08.2014 — ООО «ЗАПАД-ШМИДТ ИНВЕСТ»)			
Лицо, заинтересованное в совершении сделок: АО «РОСНЕФТЕГАЗ» — акционер ОАО «НК «Роснефть», владеющий более 20% голосующих акций Компании (Общество является аффилированным лицом ОАО «РОСНЕФТЕГАЗ» и стороной в сделках)			
1.	Внесение ОАО «НК «Роснефть» (участник) дополнительного вклада в уставный капитал ООО «РН-Актив» (общество) денежными средствами в размере 12 420 343,054 тыс. руб. (НДС не облагается)	Цена сделки — 12 420 343,054 тыс. руб. (НДС не облагается)	25.07.2014
2.	Предоставление ООО «РН-Актив» (займодавец) процентного займа ОАО «НК «Роснефть» (заемщик) в размере до 850 000,0 тыс. руб. сроком до 5 лет. Общая сумма сделки с учетом процентов составит до 1 232 500,0 тыс. руб.	Цена сделки — до 1 232 500,0 тыс. руб.	27.11.2014
3.	Предоставление ОАО «НК «Роснефть» (займодавец) процентного займа ООО «РН-Актив» (заемщик) в размере 1 626 706,8 тыс. руб. сроком на 2 года. Общая сумма сделки с учетом процентов составит до 2 017 116,5 тыс. руб.	Цена сделки — до 2 017 116,5 тыс. руб.	12.12.2014
СДЕЛКИ, СТОРОНОЙ В КОТОРЫХ ЯВЛЯЕТСЯ ООО «РН-АРХАНГЕЛЬСКНЕФТЕПРОДУКТ»			
Лицо, заинтересованное в совершении сделок: АО «РОСНЕФТЕГАЗ» — акционер ОАО «НК «Роснефть», владеющий более 20% голосующих акций Компании (Общество является аффилированным лицом ОАО «РОСНЕФТЕГАЗ» и стороной в сделках)			
1.	Оказание ООО «РН-Архангельскнефтепродукт» (исполнитель) услуг ОАО «НК «Роснефть» (заказчик) по погрузке и выгрузке, хранению грузов, доставленных с целью дальнейшей бункеровки судов в объеме 159,0 тыс. тонн, за вознаграждение в размере 1 590,0 тыс. руб. (с учетом НДС)	Цена сделки — 1 590,0 тыс. руб. (с учетом НДС)	24.12.2013
2.	Совершение ООО «РН-Архангельскнефтепродукт» (технический заказчик) по поручению, от имени и за счет ОАО «НК «Роснефть» (застройщик) действий по выполнению функций технического заказчика по организации строительства (реконструкции) производственных объектов ОАО «НК «Роснефть» за вознаграждение в размере 150,0 тыс. руб. (с учетом НДС)	Цена сделки — 150,0 тыс. руб. (с учетом НДС)	24.12.2013
3.	Предоставление ОАО «НК «Роснефть» (лицензиар) ООО «РН-Архангельскнефтепродукт» (лицензиат) права пользования программным обеспечением и оказание услуг по технической поддержке передаваемого программного обеспечения. Общая стоимость договора составляет 680,1 тыс. руб. (с учетом НДС)	Цена сделки — 680,1 тыс. руб. (с учетом НДС)	24.12.2013
4.	Поставка ОАО «НК «Роснефть» (поставщик) нефтепродуктов, сжиженных углеводородных газов (СУГ) ООО «РН-Архангельскнефтепродукт» (покупатель) в объеме 250,66 тыс. тонн общей стоимостью 13 413 540,0 тыс. руб. (с учетом НДС)	Цена сделки — 13 413 540,0 тыс. руб. (с учетом НДС)	24.12.2013

№	Предмет сделки и ее существенные условия	Цена сделки, цена совершенной сделки	Дата принятия решения
5.	Оказание ООО «РН-Архангельскнефтепродукт» (исполнитель) услуг ОАО «НК «Роснефть» (заказчик) по приему, хранению и отпуску нефтепродуктов в объеме 11,0 тыс. тонн за вознаграждение в размере 8 604,97 тыс. руб. (с учетом НДС)	Цена сделки — 8 604,97 тыс. руб. (с учетом НДС)	05.02.2014
6.	Передача ОАО «НК «Роснефть» (арендодатель) в аренду ООО «РН-Архангельскнефтепродукт» (арендатор) основных средств, принадлежащих ОАО «НК «Роснефть», за плату в размере 185 785,0 тыс. руб. в год (с учетом НДС)	Цена сделки — 185 785,0 тыс. руб. в год (с учетом НДС)	15.05.2014
7.	Совершение ООО «РН-Архангельскнефтепродукт» (агент) по поручению, от имени и за счет ОАО «НК «Роснефть» (принципал) действий по организации регистрации прав на недвижимое имущество и сделок с ним на территории Архангельской области за вознаграждение в размере 60,0 тыс. руб. (с учетом НДС)	Цена сделки — 60,0 тыс. руб. (с учетом НДС)	15.05.2014
8.	Совершение ООО «РН-Архангельскнефтепродукт» (агент) по поручению, от имени и за счет ОАО «НК «Роснефть» (принципал) действий по организации землепользования и урегулирования земельных отношений ОАО «НК «Роснефть» с правообладателями на земельные участки, занятые объектами недвижимого имущества ОАО «НК «Роснефть», расположенные на территории Архангельской области, за вознаграждение в размере 600,0 тыс. руб. (с учетом НДС)	Цена сделки — 600,0 тыс. руб. (с учетом НДС)	15.05.2014
9.	Оказание ООО «РН-Архангельскнефтепродукт» (исполнитель) услуг ОАО «НК «Роснефть» (заказчик) по содержанию и техническому обслуживанию законсервированных объектов недвижимого имущества, принадлежащих ОАО «НК «Роснефть», неэксплуатируемых в производственном процессе, за вознаграждение в размере 81 929,0 тыс. руб. (с учетом НДС)	Цена сделки — 81 929,0 тыс. руб. (с учетом НДС)	15.05.2014
10.	Оказание ОАО «НК «Роснефть» (исполнитель) услуг ООО «РН-Архангельскнефтепродукт» (заказчик), связанных с организацией и проведением закупок товаров, работ, услуг для нужд заказчика, за вознаграждение в размере до 40,0 тыс. руб. (с учетом НДС)	Цена сделки — до 40,0 тыс. руб. (с учетом НДС)	25.07.2014
11.	Предоставление ОАО «НК «Роснефть» (лицензиар) ООО «РН-Архангельскнефтепродукт» (лицензиат) неисключительных прав на использование в предпринимательской деятельности лицензиата на территории РФ товарных знаков, принадлежащих ОАО «НК «Роснефть», сроком на 10 лет за вознаграждение в размере 2 301,0 тыс. руб. (с учетом НДС)	Цена сделки — 2 301,0 тыс. руб. (с учетом НДС)	06.10.2014
12.	Оказание ОАО «НК «Роснефть» (исполнитель) услуг ООО «РН-Архангельскнефтепродукт» (заказчик), связанных со страхованием имущества заказчика, машин и механизмов от поломок, убытков от перерыва в производственной деятельности заказчика, организацией перестраховочной защиты, за вознаграждение в размере 339,27 тыс. руб. (с учетом НДС)	Цена сделки — 339,27 тыс. руб. (с учетом НДС)	06.10.2014
13.	Совершение ООО «РН-Архангельскнефтепродукт» (технический заказчик) по поручению, от имени и за счет ОАО «НК «Роснефть» (застройщик) действий по выполнению функций технического заказчика по организации строительства (реконструкции) производственных объектов ОАО «НК «Роснефть» за вознаграждение в размере 1 317,0 тыс. руб. (с учетом НДС)	Цена сделки — 1 317,0 тыс. руб. (с учетом НДС)	24.12.2014

СДЕЛКИ, СТОРОНОЙ В КОТОРЫХ ЯВЛЯЕТСЯ ООО «РН-АЭРО»

Лицо, заинтересованное в совершении сделок:

ОАО «РОСНЕФТЕГАЗ» — акционер ОАО «НК «Роснефть», владеющий более 20% голосующих акций Компании (Общество является аффилированным лицом ОАО «РОСНЕФТЕГАЗ» и стороной в сделках)

1.	Предоставление ОАО «НК «Роснефть» (лицензиар) ООО «РН-Аэро» (лицензиат) права пользования программным обеспечением и оказание услуг по технической поддержке передаваемого программного обеспечения. Общая стоимость договора составляет 379,0 тыс. руб. (с учетом НДС)	Цена сделки — 379,0 тыс. руб. (с учетом НДС)	24.12.2013
2.	Поставка ОАО «НК «Роснефть» (поставщик) нефтепродуктов ООО «РН-Аэро» (покупатель) в объеме до 3 186,172 тыс. тонн общей стоимостью до 90 965 210,0 тыс. руб. (с учетом НДС)	Цена сделки — до 90 965 210,0 тыс. руб. (с учетом НДС)	24.12.2013
3.	Оказание ОАО «НК «Роснефть» (исполнитель) услуг ООО «РН-Аэро» (заказчик), связанных с организацией и проведением закупок товаров, работ, услуг для нужд заказчика, за вознаграждение в размере до 140 680,0 тыс. руб. (с учетом НДС)	Цена сделки — до 140 680,0 тыс. руб. (с учетом НДС)	25.07.2014

СДЕЛКИ, СТОРОНОЙ В КОТОРЫХ ЯВЛЯЕТСЯ ООО «РН-БУНКЕР»

Лицо, заинтересованное в совершении сделок:

ОАО «РОСНЕФТЕГАЗ» — акционер ОАО «НК «Роснефть», владеющий более 20% голосующих акций Компании (Общество является аффилированным лицом ОАО «РОСНЕФТЕГАЗ» и стороной в сделках)

1.	Предоставление ОАО «НК «Роснефть» (лицензиар) ООО «РН-Бункер» (лицензиат) права пользования программным обеспечением и оказание услуг по технической поддержке передаваемого программного обеспечения. Общая стоимость договора составляет 2 107,2 тыс. руб. (с учетом НДС)	Цена сделки — 2 107,2 тыс. руб. (с учетом НДС)	24.12.2013
2.	Продажа ОАО «НК «Роснефть» (поставщик) нефтепродуктов ООО «РН-Бункер» (покупатель) в объеме 4 091,0 тыс. тонн общей стоимостью 78 747 493,0 тыс. руб. (с учетом НДС)	Цена сделки — 78 747 493,0 тыс. руб. (с учетом НДС)	24.12.2013
3.	Оказание ОАО «НК «Роснефть» (исполнитель) услуг ООО «РН-Бункер» (заказчик), связанных с организацией и проведением закупок товаров, работ, услуг для нужд заказчика, за вознаграждение в размере до 38 110,0 тыс. руб. (с учетом НДС)	Цена сделки — до 38 110,0 тыс. руб. (с учетом НДС)	25.07.2014
4.	Поставка ОАО «НК «Роснефть» (поставщик) нефтепродуктов ООО «РН-Бункер» (покупатель) в объеме 4 718 тыс. тонн общей стоимостью 82 691 525,0 тыс. руб. (с учетом НДС)	Цена сделки — 82 691 525,0 тыс. руб. (с учетом НДС)	27.11.2014
5.	Принятие ОАО «НК «Роснефть» (поручитель) обязательств отвечать за исполнение ООО «РН-Бункер» (выгодоприобретатель) перед «Сахалин Энерджи Инвестмент Компани ЛТД» (покупатель) обязательств поставщика по договору поставки товара (топливо судовое маловязкое, зимнее/летнее дизельное топливо), заключенному между ООО «РН-Бункер» (поставщик) и «Сахалин Энерджи Инвестмент Компани ЛТД» (покупатель) сроком до 28.01.2019, в объеме до 210,0 тыс. тонн общей стоимостью до 7 140 000,0 тыс. руб. (с учетом НДС) по письменному требованию покупателя и в случае невыполнения поставщиком своих обязательств по договору поставки товара. Поручитель с поставщиком несут субсидиарную ответственность перед покупателем	Цена сделки — до 7 140 000,0 тыс. руб. (с учетом НДС)	12.12.2014

СДЕЛКИ, СТОРОНОЙ В КОТОРЫХ ЯВЛЯЕТСЯ ООО «РН-БУРЕНИЕ»

Лицо, заинтересованное в совершении сделок:

ОАО «РОСНЕФТЕГАЗ» — акционер ОАО «НК «Роснефть», владеющий более 20% голосующих акций Компании (Общество является аффилированным лицом ОАО «РОСНЕФТЕГАЗ» и стороной в сделках)

1.	Поставка ОАО «НК «Роснефть» (поставщик) нефтепродуктов ООО «РН-Бурение» (покупатель) в объеме 19,08 тыс. тонн общей стоимостью 872 461,0 тыс. руб. (с учетом НДС)	Цена сделки — 872 461,0 тыс. руб. (с учетом НДС)	24.12.2013
----	---	--	------------

№	Предмет сделки и ее существенные условия	Цена сделки, цена совершённой сделки	Дата принятия решения
2.	Предоставление ОАО «НК «Роснефть» (лицензиар) ООО «РН-Бурение» (лицензиат) права пользования программным обеспечением и оказание услуг по технической поддержке передаваемого программного обеспечения. Общая стоимость договора составляет 4 315,6 тыс. руб. (с учетом НДС)	Цена сделки — 4 315,6 тыс. руб. (с учетом НДС)	24.12.2013
3.	Изменение условий сделки по продаже ОАО «НК «Роснефть» (продавец) ООО «РН-Бурение» (покупатель) дизельного топлива в объеме 3,85 тыс. тонн в части увеличения общей стоимости до 150 000,0 тыс. руб. (с учетом НДС).	Цена сделки — до 150 000,0 тыс. руб. (с учетом НДС)	26.02.2014
4.	Передача ОАО «НК «Роснефть» (арендатор) в субаренду ООО «РН-Бурение» (субарендатор) недвижимого имущества (нежилых помещений общей площадью 781,45 кв. м и 22 парковочных мест в здании, расположенном по адресу: г. Москва, ул. Беговая, д. 3, стр. 1). Общая сумма сделки — 36 362,9 тыс. руб. (с учетом НДС)	Цена сделки — 36 362,9 тыс. руб. (с учетом НДС)	16.04.2014
5.	Предоставление ОАО «НК «Роснефть» (займодавец) процентного займа ООО «РН-Бурение» (заемщик) на финансирование инвестиционной деятельности в размере до 12 600 000,0 тыс. руб. сроком на 3 года. Общая сумма сделки с учетом процентов составит до 16 380 000,0 тыс. руб.	Цена сделки — до 16 380 000,0 тыс. руб.	16.04.2014
6.	Предоставление ОАО «НК «Роснефть» (займодавец) процентного займа ООО «РН-Бурение» (заемщик) на финансирование операционной деятельности в размере до 5 000 000,0 тыс. руб. сроком на 3 года. Общая сумма сделки с учетом процентов составит до 6 500 000,0 тыс. руб.	Цена сделки — до 6 500 000,0 тыс. руб.	16.04.2014
7.	Передача ОАО «НК «Роснефть» (арендодатель) в аренду ООО «РН-Бурение» (арендатор) основных средств, принадлежащих ОАО «НК «Роснефть», за плату в размере 10 480,0 тыс. руб. в год (с учетом НДС)	Цена сделки — 10 480,0 тыс. руб. в год (с учетом НДС)	15.05.2014
8.	Оказание ОАО «НК «Роснефть» (исполнитель) услуг ООО «РН-Бурение» (заказчик), связанных с организацией и проведением закупок товаров, работ, услуг для нужд заказчика, за вознаграждение в размере до 18 230,0 тыс. руб. (с учетом НДС)	Цена сделки — до 18 230,0 тыс. руб. (с учетом НДС)	25.07.2014
9.	Совершение ОАО «НК «Роснефть» (агент) от своего имени по поручению и за счет ООО «РН-Бурение» (принципал) действий по организации поставки материально-технических ресурсов (МТР), оказанию услуг по монтажу, шеф-монтажу, наладке и пуску в эксплуатацию оборудования, услуг по инспектированию качества изготовления МТР и иных услуг за вознаграждение в размере 22 774,0 тыс. руб. (с учетом НДС)	Цена сделки — 22 774,0 тыс. руб. (с учетом НДС)	08.09.2014
10.	Предоставление ОАО «НК «Роснефть» (лицензиар) ООО «РН-Бурение» (лицензиат) неисключительных прав на использование в предпринимательской деятельности лицензиата на территории РФ товарных знаков, принадлежащих ОАО «НК «Роснефть», сроком на 10 лет за вознаграждение в размере 2 18,89 тыс. руб. (с учетом НДС)	Цена сделки — 2 18,89 тыс. руб. (с учетом НДС)	06.10.2014
11.	Совершение ОАО «НК «Роснефть» (агент) от своего имени, по поручению и за счет ООО «РН-Бурение» (принципал) действий по организации оказания консультационных услуг по определению рыночной стоимости и должной проверки приобретаемых активов за вознаграждение в размере не более 60,0 тыс. руб. (с учетом НДС)	Цена сделки — не более 60,0 тыс. руб. (с учетом НДС)	12.11.2014
12.	Предоставление ОАО «НК «Роснефть» (займодавец) процентного займа ООО «РН-Бурение» (заемщик) в размере 1 626 706,8 тыс. руб. сроком на 2 года. Общая сумма сделки с учетом процентов составит до 2 017 116,5 тыс. руб.	Цена сделки — до 2 017 116,5 тыс. руб.	12.12.2014
13.	Изменение условий сделки по предоставлению ООО «РН-Бурение» (займодавец) процентного займа ОАО «НК «Роснефть» (заемщик) на сумму в размере до 4 000 000,0 тыс. руб. на следующих условиях: сумма задолженности по основному долгу составляет 2 724 645,2 тыс. руб.; срок займа до 19.08.2018; сумма сделки с учетом процентов составит до 9 472 891,4 тыс. руб.	Цена сделки — до 9 472 891,4 тыс. руб.	30.12.2014
СДЕЛКИ, СТОРОНОЙ В КОТОРЫХ ЯВЛЯЕТСЯ ООО «РН-ВОСТОКНЕФТЕПРОДУКТ»			
Лицо, заинтересованное в совершении сделок:			
ОАО «РОСНЕФТЕГАЗ» — акционер ОАО «НК «Роснефть», владеющий более 20% голосующих акций Компании (Общество является аффилированным лицом ОАО «РОСНЕФТЕГАЗ» и стороной в сделках)			
1.	Оказание ООО «РН-Востокнефтепродукт» комплексных услуг ОАО «НК «Роснефть» по приему, накоплению (обеспечению сохранности) нефтепродуктов ОАО «НК «Роснефть», поступающих морским транспортом для последующей бункеровки российского и иностранного флота в объеме до 10,0 тыс. тонн. Общая сумма вознаграждения составляет 10 541,30 тыс. руб. (с учетом НДС)	Цена сделки — 10 541,30 тыс. руб. (с учетом НДС)	24.12.2013
2.	Предоставление ОАО «НК «Роснефть» (лицензиар) ООО «РН-Востокнефтепродукт» (лицензиат) права пользования программным обеспечением и оказание услуг по технической поддержке передаваемого программного обеспечения. Общая стоимость договора составляет 796,9 тыс. руб. (с учетом НДС)	Цена сделки — 796,9 тыс. руб. (с учетом НДС)	24.12.2013
3.	Поставка ОАО «НК «Роснефть» (поставщик) нефтепродуктов ООО «РН-Востокнефтепродукт» (покупатель) в объеме 1 601,11 тыс. тонн общей стоимостью 90 426 020,0 тыс. руб. (с учетом НДС)	Цена сделки — 90 426 020,0 тыс. руб. (с учетом НДС)	24.12.2013
4.	Передача ОАО «НК «Роснефть» (арендодатель) в аренду ООО «РН-Востокнефтепродукт» (арендатор) основных средств, принадлежащих ОАО «НК «Роснефть», за плату в размере 5 263,0 тыс. руб. в год (с учетом НДС)	Цена сделки — 5 263,0 тыс. руб. в год (с учетом НДС)	15.05.2014
5.	Совершение ООО «РН-Востокнефтепродукт» (агент) по поручению, от имени и за счет ОАО «НК «Роснефть» (принципал) действий по организации регистрации прав на недвижимое имущество и сделок с ним на территории Хабаровского края за вознаграждение в размере 60,0 тыс. руб. (с учетом НДС)	Цена сделки — 60,0 тыс. руб. (с учетом НДС)	15.05.2014
6.	Совершение ООО «РН-Востокнефтепродукт» (агент) по поручению, от имени и за счет ОАО «НК «Роснефть» (принципал) действий по организации землепользования и урегулирования земельных отношений ОАО «НК «Роснефть» с правообладателями на земельные участки, занятые объектами недвижимого имущества ОАО «НК «Роснефть», расположенные на территории Хабаровского края, за вознаграждение в размере 60,0 тыс. руб. (с учетом НДС)	Цена сделки — 60,0 тыс. руб. (с учетом НДС)	15.05.2014
7.	Предоставление ОАО «НК «Роснефть» (займодавец) процентного займа ООО «РН-Востокнефтепродукт» (заемщик) на финансирование операционной деятельности в размере до 450 000,0 тыс. руб. сроком на 2 года. Общая сумма сделки с учетом процентов составит до 540 000,0 тыс. руб.	Цена сделки — до 540 000,0 тыс. руб.	26.06.2014
8.	Оказание ОАО «НК «Роснефть» (исполнитель) услуг ООО «РН-Востокнефтепродукт» (заказчик), связанных с организацией и проведением закупок товаров, работ, услуг для нужд заказчика, за вознаграждение в размере до 3 350,0 тыс. руб. (с учетом НДС)	Цена сделки — до 3 350,0 тыс. руб. (с учетом НДС)	25.07.2014

№	Предмет сделки и ее существенные условия	Цена сделки, цена совершенной сделки	Дата принятия решения
СДЕЛКИ, СТОРОНОЙ В КОТОРЫХ ЯВЛЯЕТСЯ ООО «РН-ЕКАТЕРИНБУРГНЕФТЕПРОДУКТ»			
Лицо, заинтересованное в совершении сделок: ОАО «РОСНЕФТЕГАЗ» — акционер ОАО «НК «Роснефть», владеющий более 20% голосующих акций Компании (Общество является аффилированным лицом ОАО «РОСНЕФТЕГАЗ» и стороной в сделках)			
1.	Поставка ОАО «НК «Роснефть» (поставщик) масел ООО «РН-Екатеринбургнефтепродукт» (покупатель) в объеме 0,5 тыс. тонн общей стоимостью 59 325,1 тыс. руб. (с учетом НДС)	Цена сделки — 59 325,1 тыс. руб. (с учетом НДС)	24.12.2013
2.	Предоставление ОАО «НК «Роснефть» (лицензиар) ООО «РН-Екатеринбургнефтепродукт» (лицензиат) права пользования программным обеспечением и оказание услуг по технической поддержке передаваемого программного обеспечения. Общая стоимость договора составляет 402,0 тыс. руб. (с учетом НДС)	Цена сделки — 402,0 тыс. руб. (с учетом НДС)	24.12.2013
3.	Поставка ОАО «НК «Роснефть» (поставщик) нефтепродуктов ООО «РН-Екатеринбургнефтепродукт» (покупатель) в объеме 48,14 тыс. тонн общей стоимостью 2 531 250,0 тыс. руб. (с учетом НДС)	Цена сделки — 2 531 250,0 тыс. руб. (с учетом НДС)	24.12.2013
4.	Предоставление ОАО «НК «Роснефть» (займодавец) процентного займа ООО «РН-Екатеринбургнефтепродукт» (заемщик) на финансирование операционной деятельности в размере до 50 680,0 тыс. руб. сроком на 2 года. Общая сумма сделки с учетом процентов составит до 60 816,0 тыс. руб.	Цена сделки — до 60 816,0 тыс. руб.	26.06.2014
5.	Предоставление ОАО «НК «Роснефть» (займодавец) процентного займа ООО «РН-Екатеринбургнефтепродукт» (заемщик) на финансирование инвестиционной деятельности в размере до 17 830,0 тыс. руб. сроком на 3 года. Общая сумма сделки с учетом процентов составит до 23 713,8 тыс. руб.	Цена сделки — до 23 713,8 тыс. руб.	26.06.2014
6.	Оказание ОАО «НК «Роснефть» (исполнитель) услуг ООО «РН-Екатеринбургнефтепродукт» (заказчик), связанных с организацией и проведением закупок товаров, работ, услуг для нужд заказчика, за вознаграждение в размере до 10,0 тыс. руб. (с учетом НДС)	Цена сделки — до 10,0 тыс. руб. (с учетом НДС)	25.07.2014
7.	Предоставление ОАО «НК «Роснефть» (лицензиар) ООО «РН-Екатеринбургнефтепродукт» (лицензиат) неисключительных прав на использование в предпринимательской деятельности лицензиата на территории РФ товарных знаков, принадлежащих ОАО «НК «Роснефть», сроком на 10 лет за вознаграждение в размере 1 416,0 тыс. руб. (с учетом НДС)	Цена сделки — 1 416,0 тыс. руб. (с учетом НДС)	06.10.2014
8.	Изменение условий сделки по предоставлению ОАО «НК «Роснефть» (займодавец) процентного займа ООО «РН-Екатеринбургнефтепродукт» (заемщик) на сумму в размере 77 011,5 тыс. руб. на финансирование операционной деятельности путем пролонгации срока возврата займа до 31.12.2016 на следующих условиях: сумма задолженности по основному долгу составляет 27 011,5 тыс. руб.; с даты пролонгации договора займа в отношении фактической суммы задолженности заемщика применяется процентная ставка в диапазоне рыночного интервала цен, утвержденных Бюджетным комитетом ОАО «НК «Роснефть» на дату пролонгации; сумма сделки с учетом процентов составит 35 718,1 тыс. руб.	Цена сделки — 35 718,1 тыс. руб.	12.12.2014
9.	Изменение условий сделки по предоставлению ОАО «НК «Роснефть» (займодавец) процентного займа ООО «РН-Екатеринбургнефтепродукт» (заемщик) на сумму в размере 271 000,0 тыс. руб. на финансирование операционной деятельности путем пролонгации срока возврата займа до 31.12.2016 на следующих условиях: сумма задолженности по основному долгу составляет 124 725,0 тыс. руб.; с даты пролонгации договора займа в отношении фактической суммы задолженности заемщика применяется процентная ставка в диапазоне рыночного интервала цен, утвержденных Бюджетным комитетом ОАО «НК «Роснефть» на дату пролонгации; сумма сделки с учетом процентов составит 164 927,5 тыс. руб.	Цена сделки — 164 927,5 тыс. руб.	12.12.2014
СДЕЛКИ, СТОРОНОЙ В КОТОРЫХ ЯВЛЯЕТСЯ ООО «РН-ИНГУШНЕФТЕПРОДУКТ»			
Лицо, заинтересованное в совершении сделок: ОАО «РОСНЕФТЕГАЗ» — акционер ОАО «НК «Роснефть», владеющий более 20% голосующих акций Компании (Общество является аффилированным лицом ОАО «РОСНЕФТЕГАЗ» и стороной в сделках)			
1.	Предоставление ОАО «НК «Роснефть» (лицензиар) ООО «РН-Ингушнефтепродукт» (лицензиат) права пользования программным обеспечением и оказание услуг по технической поддержке передаваемого программного обеспечения. Общая стоимость договора составляет 109,1 тыс. руб. (с учетом НДС)	Цена сделки — 109,1 тыс. руб. (с учетом НДС)	24.12.2013
2.	Поставка ОАО «НК «Роснефть» (поставщик) нефтепродуктов, сжиженных углеводородных газов (СУГ) ООО «РН-Ингушнефтепродукт» (покупатель) в объеме 79,54 тыс. тонн общей стоимостью 4 114 530 тыс. руб. (с учетом НДС)	Цена сделки — 4 114 530 тыс. руб. (с учетом НДС)	24.12.2013
3.	Получение ОАО «НК «Роснефть» (заемщик) от ООО «РН-Ингушнефтепродукт» (займодавец) процентного займа в размере до 100 000,0 тыс. руб. сроком до 5 лет. Общая сумма сделки с учетом процентов составит до 135 000,0 тыс. руб.	Цена сделки — до 135 000,0 тыс. руб.	04.04.2014
4.	Оказание ОАО «НК «Роснефть» (исполнитель) услуг ООО «РН-Ингушнефтепродукт» (заказчик), связанных с организацией и проведением закупок товаров, работ, услуг для нужд заказчика, за вознаграждение в размере до 10,0 тыс. руб. (с учетом НДС)	Цена сделки — до 10,0 тыс. руб. (с учетом НДС)	25.07.2014
5.	Совершение ОАО «НК «Роснефть» (агент) от своего имени по поручению и за счет ООО «РН-Ингушнефтепродукт» (принципал) действий по организации поставки материально-технических ресурсов (МТР), оказанию услуг по монтажу, шеф-монтажу, наладке и пуску в эксплуатацию оборудования, услуг по инспектированию качества изготовления МТР и иных услуг за вознаграждение в размере 16,13 тыс. руб. (с учетом НДС)	Цена сделки — 16,13 тыс. руб. (с учетом НДС)	08.09.2014
6.	Изменение условий сделки по предоставлению ОАО «НК «Роснефть» (займодавец) беспроцентного займа ООО «РН-Ингушнефтепродукт» (заемщик) на финансирование инвестиционной деятельности в размере 263 717,4 тыс. руб. в части продления срока возврата займа	Цена сделки — 263 717,4 тыс. руб.	27.11.2014
7.	Изменение условий сделки по предоставлению ОАО «НК «Роснефть» (займодавец) беспроцентного займа ООО «РН-Ингушнефтепродукт» (заемщик) на сумму в размере 104 917,4 тыс. руб. на финансирование операционной деятельности путем пролонгации срока возврата займа до 31.12.2016 на следующих условиях: сумма задолженности составляет 65 702,1 тыс. руб.; сумма сделки составит 65 702,1 тыс. руб.	Цена сделки — 65 702,1 тыс. руб.	12.12.2014
8.	Заключение ОАО «НК «Роснефть» (займодавец) с ООО «РН-Ингушнефтепродукт» (заемщик, должник) соглашения о прощении долга, предметом которого является частичное освобождение ООО «РН-Ингушнефтепродукт» от обязательства по возврату ОАО «НК «Роснефть» задолженности по основному долгу на общую сумму 70 000,0 тыс. руб. по договорам займа на общую сумму 138 308,4 тыс. руб.	Цена сделки — 70 000,0 тыс. руб.	30.12.2014

№	Предмет сделки и ее существенные условия	Цена сделки, цена совершенной сделки	Дата принятия решения
СДЕЛКИ, СТОРОНОЙ В КОТОРЫХ ЯВЛЯЕТСЯ ООО «РН-ИНОСТРАННЫЕ ИНВЕСТИЦИИ»			
Лицо, заинтересованное в совершении сделок: ОАО «РОСНЕФТЕГАЗ» — акционер ОАО «НК «Роснефть», владеющий более 20% голосующих акций Компании (Общество является аффилированным лицом ОАО «РОСНЕФТЕГАЗ» и стороной в сделках)			
1.	Передача ОАО «НК «Роснефть» (арендатор) в субаренду ООО «РН-Иностранные инвестиции» (субарендатор) нежилого помещения общей площадью 5,94 кв. м и 1 машино-места, расположенных по адресу: Москва, ул. Беговая, д. 3, стр. 1, на срок 11 месяцев за плату в размере 3 13,86 тыс. руб. (с учетом НДС)	Цена сделки — 3 13,86 тыс. руб. (с учетом НДС)	02.06.2014
2.	Внесение ОАО «НК «Роснефть» (участник) вклада в имущество ООО «РН-Иностранные инвестиции» (общество) денежными средствами в размере 3 000,0 тыс. руб. (НДС не облагается)	Цена сделки — 3 000,0 тыс. руб. (НДС не облагается)	25.07.2014
3.	Внесение ОАО «НК «Роснефть» (участник) дополнительного вклада в уставный капитал ООО «РН-Иностранные проекты» (общество) денежными средствами в размере 3 800 000,0 тыс. руб. (НДС не облагается)	Цена сделки — 3 800 000,0 тыс. руб. (НДС не облагается)	25.07.2014
4.	Изменение условий сделки по предоставлению ОАО «НК «Роснефть» (займодавец) процентного займа ООО «РН-Иностранные проекты» (заемщик) на финансирование операционной деятельности в размере 92 534,361 тыс. руб. в части увеличения общей суммы сделки с учетом начисляемых процентов до 125 968,8 тыс. руб.	Цена сделки — до 125 968,8 тыс. руб.	25.07.2014
5.	Внесение ОАО «НК «Роснефть» (участник) дополнительного вклада в уставный капитал ООО «РН-Иностранные проекты» (общество) денежными средствами в размере 1 269 200,0 тыс. руб.	Цена сделки — 1 269 200,0 тыс. руб.	08.09.2014
СДЕЛКИ, СТОРОНОЙ В КОТОРЫХ ЯВЛЯЕТСЯ ООО «РН-ИНФОРМ»			
Лицо, заинтересованное в совершении сделок: ОАО «РОСНЕФТЕГАЗ» — акционер ОАО «НК «Роснефть», владеющий более 20% голосующих акций Компании (Общество является аффилированным лицом ОАО «РОСНЕФТЕГАЗ» и стороной в сделках)			
1.	Оказание ООО «РН-Информ» (исполнитель) услуг ОАО «НК «Роснефть» (заказчик) по обслуживанию оборудования за вознаграждение в размере 748 052,68 тыс. руб. (с учетом НДС)	Цена сделки — 748 052,68 тыс. руб. (с учетом НДС)	24.12.2013
2.	Оказание ООО «РН-Информ» (исполнитель) ОАО «НК «Роснефть» (заказчик) телекоммуникационных услуг и услуг связи за вознаграждение в размере 406 392,9 тыс. руб. (с учетом НДС)	Цена сделки — 406 392,9 тыс. руб. (с учетом НДС)	24.12.2013
3.	Оказание ООО «РН-Информ» (исполнитель) услуг ОАО «НК «Роснефть» (заказчик) по приобретению ПО за вознаграждение в размере 230 834,0 тыс. руб. (с учетом НДС)	Цена сделки — 230 834,0 тыс. руб. (с учетом НДС)	24.12.2013
4.	Оказание ООО «РН-Информ» (исполнитель) ОАО «НК «Роснефть» (заказчик) услуг по совершенствованию технологий организации управления, услуг по проведению опытов, анализов за вознаграждение в размере 501 284,65 тыс. руб. (с учетом НДС)	Цена сделки — 501 284,65 тыс. руб. (с учетом НДС)	24.12.2013
5.	Оказание ООО «РН-Информ» (исполнитель) услуг ОАО «НК «Роснефть» (заказчик) по сопровождению деятельности в сфере информационных технологий за вознаграждение в размере 126 591,0 тыс. руб. (с учетом НДС)	Цена сделки — 126 591,0 тыс. руб. (с учетом НДС)	24.12.2013
6.	Оказание ООО «РН-Информ» (агент) ОАО «НК «Роснефть» (принципал) услуг по приобретению оборудования, услуг связи за вознаграждение в размере 878 691,5 тыс. руб. (с учетом НДС)	Цена сделки — 878 691,5 тыс. руб. (с учетом НДС)	24.12.2013
7.	Предоставление ООО «РН-Информ» (арендодатель) в аренду ОАО «НК «Роснефть» (арендатор) оборудования и объектов за вознаграждение в размере 47 652,67 тыс. руб. (с учетом НДС)	Цена сделки — 47 652,67 тыс. руб. (с учетом НДС)	24.12.2013
8.	Предоставление ОАО «НК «Роснефть» (лицензиар) ООО «РН-Информ» (лицензиат) права пользования программным обеспечением и оказание услуг по технической поддержке передаваемого программного обеспечения. Общая стоимость договора составляет 11 583,3 тыс. руб. (с учетом НДС)	Цена сделки — 11 583,3 тыс. руб. (с учетом НДС)	24.12.2013
9.	Выполнение ООО «РН-Информ» (исполнитель) работ для ОАО «НК «Роснефть» (заказчик) по созданию, внедрению и развитию информационных систем за вознаграждение в размере 3 417 812,4 тыс. руб. (с учетом НДС)	Цена сделки — 3 417 812,4 тыс. руб. (с учетом НДС)	24.12.2013
10.	Оказание ООО «РН-Информ» (исполнитель) услуг для ОАО «НК «Роснефть» (заказчик) по сопровождению информационных систем за вознаграждение в размере 3 153 513,0 тыс. руб. (с учетом НДС)	Цена сделки — 3 153 513,0 тыс. руб. (с учетом НДС)	24.12.2013
11.	Передача ОАО «НК «Роснефть» (арендатор) ООО «РН-Информ» в субаренду (субарендатор) недвижимого имущества (нежилых помещений общей площадью 6 941,21 кв. м и 108 машино-мест в здании, расположенном по адресу: г. Москва, ул. Беговая, д. 3, стр. 1). Общая сумма сделки — 3 19 250,6 тыс. руб. (с учетом НДС)	Цена сделки — 3 19 250,6 тыс. руб. (с учетом НДС)	16.04.2014
12.	Передача ОАО «НК «Роснефть» (арендодатель) в аренду ООО «РН-Информ» (арендатор) основных средств, принадлежащих ОАО «НК «Роснефть», за плату в размере 46 444,0 тыс. руб. в год (с учетом НДС)	Цена сделки — 46 444,0 тыс. руб. в год (с учетом НДС)	15.05.2014
13.	Оказание ООО «РН-Информ» (исполнитель) услуг (выполнение работ) ОАО «НК «Роснефть» (заказчик) по созданию Единой информационно-аналитической системы, ее внедрению, развитию и дальнейшему сопровождению за вознаграждение в размере 11 700,0 тыс. руб. (с учетом НДС)	Цена сделки — 11 700,0 тыс. руб. (с учетом НДС)	15.05.2014
14.	Оказание ООО «РН-Информ» (исполнитель) услуг ОАО «НК «Роснефть» (заказчик) в области информационной безопасности за вознаграждение в размере 307 680,0 тыс. руб. (с учетом НДС)	Цена сделки — 307 680,0 тыс. руб. (с учетом НДС)	15.05.2014
15.	Оказание ОАО «НК «Роснефть» (исполнитель) услуг ООО «РН-Информ» (заказчик), связанных с организацией и проведением закупок товаров, работ, услуг для нужд заказчика, за вознаграждение в размере до 32 150,0 тыс. руб. (с учетом НДС)	Цена сделки — до 32 150,0 тыс. руб. (с учетом НДС)	25.07.2014
16.	Предоставление ОАО «НК «Роснефть» (лицензиар) ООО «РН-Информ» (лицензиат) неисключительных прав на использование в предпринимательской деятельности лицензиата на территории РФ товарных знаков, принадлежащих ОАО «НК «Роснефть», сроком на 10 лет за вознаграждение в размере 2 18,89 тыс. руб. (с учетом НДС)	Цена сделки — 2 18,89 тыс. руб. (с учетом НДС)	06.10.2014
17.	Предоставление ОАО «НК «Роснефть» (сублицензиар) ООО «РН-Информ» (сублицензиат) неисключительной сублицензии на право использования и отображения товарных знаков на территории Российской Федерации применительно к транспортным средствам, использованию на сайте и в социальных сетевых сервисах сроком на 4 года и 5 месяцев за вознаграждение в размере 253,287 тыс. руб. (с учетом НДС)	Цена сделки — 253,287 тыс. руб. (с учетом НДС)	12.11.2014

№	Предмет сделки и ее существенные условия	Цена сделки, цена совершенной сделки	Дата принятия решения
18.	Оказание ООО «РН-Информ» (исполнитель) услуг ОАО «НК «Роснефть» (заказчик) по сервисному обслуживанию информационно-технологического оборудования за вознаграждение в размере 50,0 тыс. руб. (с учетом НДС)	Цена сделки — 50,0 тыс. руб. (с учетом НДС)	24.12.2014
19.	Оказание ООО «РН-Информ» (исполнитель) услуг ОАО «НК «Роснефть» (заказчик) по технической поддержке программных продуктов за вознаграждение в размере 68,57 тыс. руб. (с учетом НДС)	Цена сделки — 68,57 тыс. руб. (с учетом НДС)	24.12.2014
СДЕЛКИ, СТОРОНОЙ В КОТОРЫХ ЯВЛЯЕТСЯ ООО «РН-КЕМЕРОВОНЕФТЕПРОДУКТ»			
Лицо, заинтересованное в совершении сделок: ОАО «РОСНЕФТЕГАЗ» — акционер ОАО «НК «Роснефть», владеющий более 20% голосующих акций Компании (Общество является аффилированным лицом ОАО «РОСНЕФТЕГАЗ» и стороной в сделках)			
1.	Предоставление ОАО «НК «Роснефть» (лицензиар) ООО «РН-Кемеровонефтепродукт» (лицензиат) права пользования программным обеспечением и оказание услуг по технической поддержке передаваемого программного обеспечения. Общая стоимость договора составляет 361,6 тыс. руб. (с учетом НДС)	Цена сделки — 361,6 тыс. руб. (с учетом НДС)	24.12.2013
2.	Поставка ОАО «НК «Роснефть» (поставщик) нефтепродуктов ООО «РН-Кемеровонефтепродукт» (покупатель) в объеме 179,09 тыс. тонн общей стоимостью 9 341 210,0 тыс. руб. (с учетом НДС)	Цена сделки — 9 341 210,0 тыс. руб. (с учетом НДС)	24.12.2013
3.	Предоставление ОАО «НК «Роснефть» (займодавец) процентного займа ООО «РН-Кемеровонефтепродукт» (заемщик) на финансирование операционной деятельности в размере до 10 000,0 тыс. руб. сроком на 2 года. Общая сумма сделки с учетом процентов составит до 12 000,0 тыс. руб.	Цена сделки — до 12 000,0 тыс. руб.	26.06.2014
4.	Оказание ОАО «НК «Роснефть» (исполнитель) услуг ООО «РН-Кемеровонефтепродукт» (заказчик), связанных с организацией и проведением закупок товаров, работ, услуг для нужд заказчика, за вознаграждение в размере до 10,0 тыс. руб. (с учетом НДС)	Цена сделки — до 10,0 тыс. руб. (с учетом НДС)	25.07.2014
5.	Предоставление ОАО «НК «Роснефть» (лицензиар) ООО «РН-Кемеровонефтепродукт» (лицензиат) неисключительных прав на использование в предпринимательской деятельности лицензиата на территории РФ товарных знаков, принадлежащих ОАО «НК «Роснефть», сроком на 10 лет за вознаграждение в размере 1 416,0 тыс. руб. (с учетом НДС)	Цена сделки — 1 416,0 тыс. руб. (с учетом НДС)	06.10.2014
СДЕЛКИ, СТОРОНОЙ В КОТОРЫХ ЯВЛЯЕТСЯ ООО «РН-КОМСОМОЛЬСКИЙ НПЗ»			
Лица, заинтересованные в совершении сделок: ОАО «РОСНЕФТЕГАЗ» — акционер ОАО «НК «Роснефть», владеющий более 20% голосующих акций Компании (Общество является аффилированным лицом ОАО «РОСНЕФТЕГАЗ» и стороной в сделках); Павлов И. В. (с 29.05.2014 по 12.10.2014) — член Правления ОАО «НК «Роснефть», генеральный директор ООО «РН-Комсомольский НПЗ» — стороны в сделках			
1.	Поставка ОАО «НК «Роснефть» (поставщик) нефтепродуктов ООО «РН-Комсомольский НПЗ» (покупатель) в количестве 19,96 тыс. тонн общей стоимостью 95 689,5 тыс. руб. (с учетом НДС)	Цена сделки — 95 689,5 тыс. руб. (с учетом НДС)	24.12.2013
2.	Предоставление ОАО «НК «Роснефть» (лицензиар) ООО «РН-Комсомольский НПЗ» (лицензиат) права пользования программным обеспечением и оказание услуг по технической поддержке передаваемого программного обеспечения. Общая стоимость договора составляет 3 441,4 тыс. руб. (с учетом НДС)	Цена сделки — 3 441,4 тыс. руб. (с учетом НДС)	24.12.2013
3.	Совершение ООО «РН-Комсомольский НПЗ» (технический заказчик) по поручению, от имени и за счет ОАО «НК «Роснефть» (застройщик) действий по выполнению функций технического заказчика по организации строительства (реконструкции) производственных объектов ОАО «НК «Роснефть» за вознаграждение в размере 324 301,0 тыс. руб. (с учетом НДС)	Цена сделки — 324 301,0 тыс. руб. (с учетом НДС)	24.12.2013
4.	Оказание ООО «РН-Комсомольский НПЗ» (исполнитель) услуг ОАО «НК «Роснефть» (заказчик) по переработке до 8 160,0 тыс. тонн нефти на общую сумму до 22 386 960,0 тыс. руб. (с учетом НДС)	Цена сделки — до 22 386 960,0 тыс. руб. (с учетом НДС)	24.12.2013
5.	Совершение ООО «РН-Комсомольский НПЗ» (агент) по поручению, от имени и за счет ОАО «НК «Роснефть» (принципал) действий по организации регистрации прав на недвижимое имущество и сделок с ним на территории Хабаровского края за вознаграждение в размере 60,0 тыс. руб. (с учетом НДС)	Цена сделки — 60,0 тыс. руб. (с учетом НДС)	15.05.2014
6.	Совершение ООО «РН-Комсомольский НПЗ» (агент) по поручению, от имени и за счет ОАО «НК «Роснефть» (принципал) действий по организации землепользования и урегулирования земельных отношений ОАО «НК «Роснефть» с правообладателями на земельные участки, занятые объектами недвижимого имущества ОАО «НК «Роснефть», расположенные на территории Хабаровского края, за вознаграждение в размере 60,0 тыс. руб. (с учетом НДС)	Цена сделки — 60,0 тыс. руб. (с учетом НДС)	15.05.2014
7.	Совершение ООО «РН-Комсомольский НПЗ» (агент) по поручению ОАО «НК «Роснефть» (принципал) от своего имени и за счет ОАО «НК «Роснефть» либо от имени и за счет ОАО «НК «Роснефть» действий по организации выполнения работ (оказания услуг) по ликвидации и консервации скважин и объектов основных средств, принадлежащих ОАО «НК «Роснефть» и находящихся в регионе присутствия ООО «РН-Комсомольский НПЗ», за вознаграждение в размере 3,0 тыс. руб. (с учетом НДС)	Цена сделки — 3,0 тыс. руб. (с учетом НДС)	15.05.2014
8.	Совершение ООО «РН-Комсомольский НПЗ» (агент) от имени, по поручению и за счет ОАО «НК «Роснефть» (принципал) действий по организации реализации непрофильного имущества ОАО «НК «Роснефть», а также имущества, невостребованного в процессе производственной деятельности, за вознаграждение в размере 20,0 тыс. руб. (с учетом НДС)	Цена сделки — 20,0 тыс. руб. (с учетом НДС)	15.05.2014
9.	Передача ОАО «НК «Роснефть» (арендодатель) в аренду ООО «РН-Комсомольский НПЗ» (арендатор) основных средств, принадлежащих ОАО «НК «Роснефть», за плату в размере 3 240 000,0 тыс. руб. в год (с учетом НДС)	Цена сделки — 3 240 000,0 тыс. руб. в год (с учетом НДС)	15.05.2014
10.	Оказание ОАО «НК «Роснефть» (исполнитель) услуг ООО «РН-Комсомольский НПЗ» (заказчик), связанных с организацией и проведением закупок товаров, работ, услуг для нужд заказчика, за вознаграждение в размере до 38 290,0 тыс. руб. (с учетом НДС)	Цена сделки — до 38 290,0 тыс. руб. (с учетом НДС)	25.07.2014
11.	Оказание ОАО «НК «Роснефть» (исполнитель) услуг ООО «РН-Комсомольский НПЗ» (заказчик), связанных со страхованием имущества заказчика, машин и механизмов от поломок, убытков от перерыва в производственной деятельности заказчика, организацией перестраховочной защиты, за вознаграждение в размере 2 269,34 тыс. руб. (с учетом НДС)	Цена сделки — 2 269,34 тыс. руб. (с учетом НДС)	06.10.2014
12.	Совершение ООО «РН-Комсомольский НПЗ» (технический заказчик) по поручению, от имени и за счет ОАО «НК «Роснефть» (застройщик) действий по выполнению функций технического заказчика по организации строительства (реконструкции) производственных объектов ОАО «НК «Роснефть» за вознаграждение в размере 560 871,0 тыс. руб. (с учетом НДС)	Цена сделки — 560 871,0 тыс. руб. (с учетом НДС)	24.12.2014

№	Предмет сделки и ее существенные условия	Цена сделки, цена совершенной сделки	Дата принятия решения
СДЕЛКИ, СТОРОНОЙ В КОТОРЫХ ЯВЛЯЕТСЯ ООО «РН-КРАСНОДАРНЕФТЕГАЗ»			
Лицо, заинтересованное в совершении сделок: ОАО «РОСНЕФТЬГАЗ» — акционер ОАО «НК «Роснефть», владеющий более 20% голосующих акций Компании (Общество является аффилированным лицом ОАО «РОСНЕФТЬГАЗ» и стороной в сделках)			
1.	Совершение ООО «РН-Краснодарнефтегаз» (агент) по поручению, от имени и за счет ОАО «НК «Роснефть» (принципал) действий по организации переликвидации 157 скважин и восстановления 354 разрушенных тумб за вознаграждение в размере 4 424,4 тыс. руб. (с учетом НДС)	Цена сделки — 4 424,4 тыс. руб. (с учетом НДС)	24.12.2013
2.	Совершение ООО «РН-Краснодарнефтегаз» (агент) от своего имени по поручению и за счет ОАО «НК «Роснефть» (принципал) юридических и иных действий по организации составления проектных технологических документов на разработку месторождений (ПТД), интегрированных проектов и текущего мониторинга за разработкой месторождений ОАО «НК «Роснефть», выполнения геологоразведочных работ на лицензионных участках ОАО «НК «Роснефть» на территории Краснодарского края. Общий размер вознаграждения агента по сделке составит 14 160,04 тыс. руб. (с учетом НДС)	Цена сделки — 14 160,04 тыс. руб. (с учетом НДС)	24.12.2013
3.	Оказание ООО «РН-Краснодарнефтегаз» (исполнитель) услуг ОАО «НК «Роснефть» (заказчик) по транспортировке нефти в объеме 37,05 тыс. тонн за вознаграждение в размере 405,7 тыс. руб. (с учетом НДС)	Цена сделки — 405,7 тыс. руб. (с учетом НДС)	24.12.2013
4.	Предоставление ОАО «НК «Роснефть» (лицензиар) ООО «РН-Краснодарнефтегаз» (лицензиат) права пользования программными продуктами за вознаграждение в размере 11 403,819 тыс. руб. (без учета НДС)	Цена сделки — 11 403,819 тыс. руб. (без учета НДС)	24.12.2013
5.	Предоставление ОАО «НК «Роснефть» (лицензиар) ООО «РН-Краснодарнефтегаз» (лицензиат) права пользования программным обеспечением и оказание услуг по технической поддержке передаваемого программного обеспечения. Общая стоимость договора составляет 4 247,0 тыс. руб. (с учетом НДС)	Цена сделки — 4 247,0 тыс. руб. (с учетом НДС)	24.12.2013
6.	Оказание ООО «РН-Краснодарнефтегаз» (исполнитель) услуг ОАО «НК «Роснефть» (заказчик) по добыче на нефтяных месторождениях, лицензии на разработку которых принадлежат ОАО «НК «Роснефть», нефти, газового конденсата, природного и попутного газа и передаче добытых ресурсов углеводородов ОАО «НК «Роснефть» для дальнейшей реализации за вознаграждение в размере 10 061 247,0 тыс. руб. (с учетом НДС)	Цена сделки — 10 061 247,0 тыс. руб. (с учетом НДС)	24.12.2013
7.	Совершение ООО «РН-Краснодарнефтегаз» (технический заказчик) от имени и по поручению за счет ОАО «НК «Роснефть» (застройщик) действий по выполнению функций технического заказчика по организации строительства (реконструкции) производственных объектов ОАО «НК «Роснефть» за вознаграждение в размере 95 338,0 тыс. руб. (с учетом НДС)	Цена сделки — 95 338,0 тыс. руб. (с учетом НДС)	24.12.2013
8.	Совершение ООО «РН-Краснодарнефтегаз» (агент) по поручению, от имени и за счет ОАО «НК «Роснефть» (принципал) действий по организации переликвидации 134 скважин и восстановления 354 разрушенных тумб за вознаграждение в размере 1 019,4 тыс. руб. (с учетом НДС)	Цена сделки — 1 019,4 тыс. руб. (с учетом НДС)	17.03.2014
9.	Совершение ООО «РН-Краснодарнефтегаз» (агент) от своего имени по поручению и за счет ОАО «НК «Роснефть» (принципал) действий по организации выполнения работ, связанных с ликвидацией экологического ущерба. Общий размер агентского вознаграждения составляет 3 263,28 тыс. руб. (с учетом НДС)	Цена сделки — 3 263,28 тыс. руб. (с учетом НДС)	16.04.2014
10.	Совершение ООО «РН-Краснодарнефтегаз» (агент) по поручению, от имени и за счет ОАО «НК «Роснефть» (принципал) действий по организации регистрации прав на недвижимое имущество и сделок с ним на территории Краснодарского края за вознаграждение в размере 60,0 тыс. руб. (с учетом НДС)	Цена сделки — 60,0 тыс. руб. (с учетом НДС)	15.05.2014
11.	Совершение ООО «РН-Краснодарнефтегаз» (агент) по поручению, от имени и за счет ОАО «НК «Роснефть» (принципал) действий по организации землепользования и урегулирования земельных отношений ОАО «НК «Роснефть» с правообладателями на земельные участки, занятые объектами недвижимого имущества ОАО «НК «Роснефть», расположенные на территории Краснодарского края, за вознаграждение в размере 1 200,0 тыс. руб. (с учетом НДС)	Цена сделки — 1 200,0 тыс. руб. (с учетом НДС)	15.05.2014
12.	Оказание ООО «РН-Краснодарнефтегаз» (исполнитель) услуг ОАО «НК «Роснефть» (заказчик) по содержанию и техническому обслуживанию законсервированных объектов недвижимого имущества, принадлежащих ОАО «НК «Роснефть», неостребованных в производственном процессе, за вознаграждение в размере 894,0 тыс. руб. (с учетом НДС)	Цена сделки — 894,0 тыс. руб. (с учетом НДС)	15.05.2014
13.	Совершение ООО «РН-Краснодарнефтегаз» (агент) по поручению ОАО «НК «Роснефть» (принципал) от своего имени и за счет ОАО «НК «Роснефть» либо от имени и за счет ОАО «НК «Роснефть» действий по организации выполнения работ (оказания услуг) по ликвидации и консервации скважин и объектов основных средств, принадлежащих ОАО «НК «Роснефть» и находящихся в регионе присутствия ООО «РН-Краснодарнефтегаз», за вознаграждение в размере 2 094,0 тыс. руб. (с учетом НДС)	Цена сделки — 2 094,0 тыс. руб. (с учетом НДС)	15.05.2014
14.	Совершение ООО «РН-Краснодарнефтегаз» (агент) от имени, по поручению и за счет ОАО «НК «Роснефть» (принципал) действий по организации реализации непрофильного имущества ОАО «НК «Роснефть», а также имущества, неостребованного в процессе производственной деятельности, за вознаграждение в размере 120,0 тыс. руб. (с учетом НДС)	Цена сделки — 120,0 тыс. руб. (с учетом НДС)	15.05.2014
15.	Передача ОАО «НК «Роснефть» (арендодатель) в аренду ООО «РН-Краснодарнефтегаз» (арендатор) основных средств, принадлежащих ОАО «НК «Роснефть», за плату в размере 2 514 836,0 тыс. руб. в год (с учетом НДС)	Цена сделки — 2 514 836,0 тыс. руб. в год (с учетом НДС)	15.05.2014
16.	Оказание ОАО «НК «Роснефть» (исполнитель) услуг ООО «РН-Краснодарнефтегаз» (заказчик), связанных с организацией и проведением закупок товаров, работ, услуг для нужд заказчика, за вознаграждение в размере до 24 310,0 тыс. руб. (с учетом НДС)	Цена сделки — до 24 310,0 тыс. руб. (с учетом НДС)	25.07.2014
17.	Совершение ОАО «НК «Роснефть» (агент) от своего имени по поручению и за счет ООО «РН-Краснодарнефтегаз» (принципал) действий по организации поставки материально-технических ресурсов (МТР), оказанию услуг по монтажу, шеф-монтажу, наладке и пуску в эксплуатацию оборудования, услуг по инспектированию качества изготовления МТР и иных услуг за вознаграждение в размере 3 003,2 тыс. руб. (с учетом НДС)	Цена сделки — 3 003,2 тыс. руб. (с учетом НДС)	08.09.2014
18.	Оказание ООО «РН-Краснодарнефтегаз» (исполнитель) услуг ОАО «НК «Роснефть» (заказчик) по организации транспортировки нефти железнодорожным транспортом в объеме до 35,8 тыс. тонн за вознаграждение в размере до 392,5 тыс. руб. (с учетом НДС)	Цена сделки — до 392,5 тыс. руб. (с учетом НДС)	27.11.2014
19.	Изменение условий сделки по поставке ОАО «НК «Роснефть» (продавец) природного и попутного газа ООО «РН-Краснодарнефтегаз» (покупатель) в части увеличения объема поставляемого газа до 381,733 млн м куб. и увеличения общей стоимости договора до 1 097 284,0 тыс. руб. (с учетом НДС)	Цена сделки — до 1 097 284,0 тыс. руб. (с учетом НДС)	27.11.2014
20.	Предоставление ОАО «НК «Роснефть» (займодавец) беспроцентной займа ООО «РН-Краснодарнефтегаз» (заемщик) на финансирование операционной деятельности в размере до 100 000 000,0 тыс. руб. сроком до 6 лет. Общая сумма сделки составит до 100 000 000,0 тыс. руб.	Цена сделки — до 100 000 000,0 тыс. руб.	09.12.2014

№	Предмет сделки и ее существенные условия	Цена сделки, цена совершенной сделки	Дата принятия решения
21.	Оказание ООО «РН-Краснодарнефтегаз» (исполнитель) услуг (выполнение работ) ОАО «НК «Роснефть» (заказчик) по поддержанию надлежащего эксплуатационного состояния нежилых помещений заказчика, расположенных по адресу: г. Краснодар, ул. Кубанская набережная, д. 47, за вознаграждение в размере 3 095,0 тыс. руб. (с учетом НДС)	Цена сделки — 3 095,0 тыс. руб. (с учетом НДС)	24.12.2014
22.	Совершение ООО «РН-Краснодарнефтегаз» (технический заказчик) по поручению, от имени и за счет ОАО «НК «Роснефть» (застройщик) действий по выполнению функций технического заказчика по организации строительства (реконструкции) производственных объектов ОАО «НК «Роснефть» за вознаграждение в размере 27 300,0 тыс. руб. (с учетом НДС)	Цена сделки — 27 300,0 тыс. руб. (с учетом НДС)	24.12.2014
СДЕЛКИ, СТОРОНОЙ В КОТОРЫХ ЯВЛЯЕТСЯ ООО «РН-КРАСНОЯРСКНЕФТЕПРОДУКТ»			
Лицо, заинтересованное в совершении сделок: ОАО «РОСНЕФТЕГАЗ» — акционер ОАО «НК «Роснефть», владеющий более 20% голосующих акций Компании (Общество является аффилированным лицом ОАО «РОСНЕФТЕГАЗ» и стороной в сделках)			
1.	Предоставление ОАО «НК «Роснефть» (лицензиар) ООО «РН-Красноярскнефтепродукт» (лицензиат) права пользования программным обеспечением и оказание услуг по технической поддержке передаваемого программного обеспечения. Общая стоимость договора составляет 429,3 тыс. руб. (с учетом НДС)	Цена сделки — 429,3 тыс. руб. (с учетом НДС)	24.12.2013
2.	Поставка ОАО «НК «Роснефть» (поставщик) нефтепродуктов ООО «РН-Красноярскнефтепродукт» (покупатель) в объеме 770,02 тыс. тонн общей стоимостью 38 374 520,0 тыс. руб. (с учетом НДС)	Цена сделки — 38 374 520,0 тыс. руб. (с учетом НДС)	24.12.2013
3.	Оказание ОАО «НК «Роснефть» (исполнитель) услуг ООО «РН-Красноярскнефтепродукт» (заказчик), связанных с организацией и проведением закупок товаров, работ, услуг для нужд заказчика, за вознаграждение в размере до 20,0 тыс. руб. (с учетом НДС)	Цена сделки — до 20,0 тыс. руб. (с учетом НДС)	25.07.2014
4.	Предоставление ОАО «НК «Роснефть» (лицензиар) ООО «РН-Красноярскнефтепродукт» (лицензиат) неисключительных прав на использование в предпринимательской деятельности лицензиата на территории РФ товарных знаков, принадлежащих ОАО «НК «Роснефть», сроком на 10 лет за вознаграждение в размере 2 301,0 тыс. руб. (с учетом НДС)	Цена сделки — 2 301,0 тыс. руб. (с учетом НДС)	06.10.2014
СДЕЛКИ, СТОРОНОЙ В КОТОРЫХ ЯВЛЯЕТСЯ ООО «РН-КРАСНОЯРСКНИПИНЕФТЬ»			
Лица, заинтересованные в совершении сделок: ОАО «РОСНЕФТЕГАЗ» — акционер ОАО «НК «Роснефть», владеющий более 20% голосующих акций Компании (Общество является аффилированным лицом ОАО «РОСНЕФТЕГАЗ» и стороной в сделках); Вотинов А. В. — член Правления ОАО «НК «Роснефть», член Правления ООО «РН-КрасноярскНИПИнефть» — стороны в сделках			
1.	Оказание ООО «РН-КрасноярскНИПИнефть» (исполнитель) услуг ОАО «НК «Роснефть» (заказчик) по загрузке и хранению сейсмической информации в Центре хранения сейсмической информации ОАО «НК «Роснефть» за вознаграждение в размере 100,0 тыс. руб. (с учетом НДС)	Цена сделки — 100,0 тыс. руб. (с учетом НДС)	24.12.2013
2.	Оказание ООО «РН-КрасноярскНИПИнефть» (исполнитель) услуг (выполнение работ) ОАО «НК «Роснефть» (заказчик) в рамках Сводного перечня Целевых инновационных проектов ОАО «НК «Роснефть» за вознаграждение в размере 15 000,0 тыс. руб. (с учетом НДС)	Цена сделки — 15 000,0 тыс. руб. (с учетом НДС)	24.12.2013
3.	Предоставление ОАО «НК «Роснефть» (лицензиар) ООО «РН-КрасноярскНИПИнефть» (лицензиат) права пользования программными продуктами за вознаграждение в размере 11 403,819 тыс. руб. (без учета НДС)	Цена сделки — 11 403,819 тыс. руб. (без учета НДС)	24.12.2013
4.	Предоставление ОАО «НК «Роснефть» (лицензиар) ООО «РН-КрасноярскНИПИнефть» (лицензиат) права пользования программным обеспечением и оказание услуг по технической поддержке передаваемого программного обеспечения. Общая стоимость договора составляет 1 273,2 тыс. руб. (с учетом НДС)	Цена сделки — 1 273,2 тыс. руб. (с учетом НДС)	24.12.2013
5.	Оказание ООО «РН-КрасноярскНИПИнефть» (исполнитель) услуг ОАО «НК «Роснефть» (заказчик) по хранению и техническому обслуживанию сейсмической информации в Центре хранения сейсмической информации ОАО «НК «Роснефть» за вознаграждение в размере 3 845,12 тыс. руб. (с учетом НДС)	Цена сделки — 3 845,12 тыс. руб. (с учетом НДС)	04.04.2014
6.	Передача ОАО «НК «Роснефть» (арендодатель) в аренду ООО «РН-КрасноярскНИПИнефть» (арендатор) основных средств, принадлежащих ОАО «НК «Роснефть», за плату в размере 180,0 тыс. руб. в год (с учетом НДС)	Цена сделки — 180,0 тыс. руб. в год (с учетом НДС)	15.05.2014
7.	Оказание ООО «РН-КрасноярскНИПИнефть» (исполнитель) информационно-консультационных услуг ОАО «НК «Роснефть» (заказчик) по теме «Перспективы нефтегазоносности Минусинской впадины и Кузнецкого бассейна» за вознаграждение в размере 10 160,0 тыс. руб. (с учетом НДС)	Цена сделки — 10 160,0 тыс. руб. (с учетом НДС)	15.05.2014
8.	Выполнение ООО «РН-КрасноярскНИПИнефть» (подрядчик) работ для ОАО «НК «Роснефть» (заказчик) по технико-экономическим расчетам вариантов транспортировки углеводородов с лицензионных участков Ванкорской провинции за вознаграждение в размере 67 664,53 тыс. руб. (с учетом НДС)	Цена сделки — 67 664,53 тыс. руб. (с учетом НДС)	26.06.2014
СДЕЛКИ, СТОРОНОЙ В КОТОРЫХ ЯВЛЯЕТСЯ ООО «РН-НАХОДКАНЕФТЕПРОДУКТ»			
Лицо, заинтересованное в совершении сделок: ОАО «РОСНЕФТЕГАЗ» — акционер ОАО «НК «Роснефть», владеющий более 20% голосующих акций Компании (Общество является аффилированным лицом ОАО «РОСНЕФТЕГАЗ» и стороной в сделках)			
1.	Оказание ООО «РН-Находканефтепродукт» (исполнитель) услуг ОАО «НК «Роснефть» (заказчик) по перевалке нефтепродуктов в объеме до 6 000,0 тыс. тонн для их дальнейшей поставки за пределы Российской Федерации за вознаграждение в размере до 1 550 500,0 тыс. руб. (с учетом НДС)	Цена сделки — до 1 550 500,0 тыс. руб. (с учетом НДС)	30.11.2013
2.	Оказание ООО «РН-Находканефтепродукт» (исполнитель) услуг ОАО «НК «Роснефть» (заказчик) по перевалке, в т. ч. по предоставлению причалов для осуществления погрузочных операций, а также по погрузке и выгрузке, хранению нефтепродуктов, доставленных с целью дальнейшей бункеровки судов в объеме 2 520,0 тыс. тонн, за вознаграждение в размере 1 055 203,2 тыс. руб. (с учетом НДС)	Цена сделки — 1 055 203,2 тыс. руб. (с учетом НДС)	24.12.2013
3.	Совершение ООО «РН-Находканефтепродукт» (технический заказчик) по поручению, от имени и за счет ОАО «НК «Роснефть» (застройщик) действий по выполнению функций технического заказчика по организации строительства (реконструкции) производственных объектов ОАО «НК «Роснефть» за вознаграждение в размере 28 148 тыс. руб. (с учетом НДС)	Цена сделки — 28 148 тыс. руб. (с учетом НДС)	24.12.2013
4.	Предоставление ОАО «НК «Роснефть» (лицензиар) ООО «РН-Находканефтепродукт» (лицензиат) права пользования программным обеспечением и оказание услуг по технической поддержке передаваемого программного обеспечения. Общая стоимость договора составляет 1 028,2 тыс. руб. (с учетом НДС)	Цена сделки — 1 028,2 тыс. руб. (с учетом НДС)	24.12.2013
5.	Оказание ООО «РН-Находканефтепродукт» (исполнитель) услуг ОАО «НК «Роснефть» (заказчик) по погрузке и выгрузке грузов, хранению грузов в объеме до 50,0 тыс. тонн для их дальнейшей поставки в пределах Российской Федерации за вознаграждение в размере до 12 755,8 тыс. руб. (с учетом НДС)	Цена сделки — до 12 755,8 тыс. руб. (с учетом НДС)	24.12.2013

№	Предмет сделки и ее существенные условия	Цена сделки, цена совершенной сделки	Дата принятия решения
6.	Приобретение ОАО «НК «Роснефть» (покупатель) у ООО «РН-Находканефтепродукт» (продавец) принадлежащего ему недвижимого имущества, расположенного по адресу: Приморский край, г. Находка, стоимостью 2 080,394 тыс. руб. (с учетом НДС)	Цена сделки — 2 080,394 тыс. руб. (с учетом НДС)	26.02.2014
7.	Передача ООО «РН-Находканефтепродукт» (арендодатель) ОАО «НК «Роснефть» (арендатор) во временное пользование принадлежащего ему недвижимого имущества, расположенного по адресу: Приморский край, г. Находка, за плату в размере 1 309,268 тыс. руб. (с учетом НДС).	Цена сделки — 1 309,268 тыс. руб. (с учетом НДС)	26.02.2014
8.	Передача ОАО «НК «Роснефть» (арендодатель) в аренду ООО «РН-Находканефтепродукт» (арендатор) основных средств, принадлежащих ОАО «НК «Роснефть», за плату в размере 487 470,0 тыс. руб. в год (с учетом НДС)	Цена сделки — 487 470,0 тыс. руб. в год (с учетом НДС)	15.05.2014
9.	Совершение ООО «РН-Находканефтепродукт» (агент) по поручению, от имени и за счет ОАО «НК «Роснефть» (принципал) действий по организации регистрации прав на недвижимое имущество и сделок с ним на территории Приморского края за вознаграждение в размере 60,0 тыс. руб. (с учетом НДС)	Цена сделки — 60,0 тыс. руб. (с учетом НДС)	15.05.2014
10.	Совершение ООО «РН-Находканефтепродукт» (агент) по поручению, от имени и за счет ОАО «НК «Роснефть» (принципал) действий по организации землепользования и урегулирования земельных отношений ОАО «НК «Роснефть» с правообладателями на земельные участки, занятые объектами недвижимого имущества ОАО «НК «Роснефть», расположенные на территории Приморского края, за вознаграждение в размере 60,0 тыс. руб. (с учетом НДС)	Цена сделки — 60,0 тыс. руб. (с учетом НДС)	15.05.2014
11.	Совершение ООО «РН-Находканефтепродукт» (агент) по поручению и за счет ОАО «НК «Роснефть» (принципал) действий по поддержанию в надлежащем состоянии недвижимого имущества — «защитное сооружение — убежище» и осуществление иных действий, связанных с исполнением ОАО «НК «Роснефть» обязательств по договору о правах и обязанностях в отношении объектов и имущества гражданской обороны, а также на выполнение мероприятий гражданской обороны, за вознаграждение в размере 10 559,0 тыс. руб. (с учетом НДС)	Цена сделки — 10 559,0 тыс. руб. (с учетом НДС)	15.05.2014
12.	Продажа ОАО «НК «Роснефть» (продавец) ООО «РН-Находканефтепродукт» (покупатель) проектно-сметной документации по объекту «Реконструкция нефтепирса (гидротехника глубоководной части)» по цене 8 132,8 тыс. руб. (с учетом НДС)	Цена сделки — 8 132,8 тыс. руб. (с учетом НДС)	26.06.2014
13.	Оказание ОАО «НК «Роснефть» (исполнитель) услуг ООО «РН-Находканефтепродукт» (заказчик), связанных с организацией и проведением закупок товаров, работ, услуг для нужд заказчика, за вознаграждение в размере до 4 930,0 тыс. руб.	Цена сделки — до 4 930,0 тыс. руб.	25.07.2014
14.	Совершение ОАО «НК «Роснефть» (агент) от своего имени по поручению и за счет ООО «РН-Находканефтепродукт» (принципал) действий по организации поставки материально-технических ресурсов (МТР), оказанию услуг по монтажу, шеф-монтажу, наладке и пуску в эксплуатацию оборудования, услуг по инспектированию качества изготовления МТР и иных услуг за вознаграждение в размере 739,82 тыс. руб. (с учетом НДС)	Цена сделки — 739,82 тыс. руб. (с учетом НДС)	08.09.2014
15.	Оказание ОАО «НК «Роснефть» (исполнитель) услуг ООО «РН-Находканефтепродукт» (заказчик), связанных со страхованием имущества заказчика, машин и механизмов от поломок, убытков от перерыва в производственной деятельности заказчика, организацией перестраховочной защиты, за вознаграждение в размере 354,18 тыс. руб. (с учетом НДС)	Цена сделки — 354,18 тыс. руб. (с учетом НДС)	06.10.2014
16.	Совершение ООО «РН-Находканефтепродукт» (технический заказчик) по поручению, от имени и за счет ОАО «НК «Роснефть» (застройщик) действий по выполнению функций технического заказчика по организации строительства (реконструкции) производственных объектов ОАО «НК «Роснефть» за вознаграждение в размере 10 728,0 тыс. руб. (с учетом НДС)	Цена сделки — 10 728,0 тыс. руб. (с учетом НДС)	24.12.2014

СДЕЛКИ, СТОРОНОЙ В КОТОРЫХ ЯВЛЯЕТСЯ ООО «РН-НОВОСИБИРСКНЕФТЕПРОДУКТ»

Лицо, заинтересованное в совершении сделок:

ОАО «РОСНЕФТЕГАЗ» — акционер ОАО «НК «Роснефть», владеющий более 20% голосующих акций Компании (Общество является аффилированным лицом ОАО «РОСНЕФТЕГАЗ» и стороной в сделках)

1.	Предоставление ОАО «НК «Роснефть» (лицензиар) ООО «РН-Новосибирскнефтепродукт» (лицензиат) права пользования программным обеспечением и оказание услуг по технической поддержке передаваемого программного обеспечения. Общая стоимость договора составляет 477,0 тыс. руб. (с учетом НДС)	Цена сделки — 477,0 тыс. руб. (с учетом НДС)	24.12.2013
2.	Поставка ОАО «НК «Роснефть» (поставщик) нефтепродуктов ООО «РН-Новосибирскнефтепродукт» (покупатель) в объеме 146,29 тыс. тонн общей стоимостью 7 511 240,0 тыс. руб. (с учетом НДС)	Цена сделки — 7 511 240,0 тыс. руб. (с учетом НДС)	24.12.2013
3.	Предоставление ОАО «НК «Роснефть» (займодавец) процентного займа ООО «РН-Новосибирскнефтепродукт» (заемщик) на финансирование операционной деятельности в размере до 120 000,0 тыс. руб. сроком на 2 года. Общая сумма сделки с учетом процентов составит до 144 000,0 тыс. руб.	Цена сделки — до 144 000,0 тыс. руб.	26.06.2014
4.	Оказание ОАО «НК «Роснефть» (исполнитель) услуг ООО «РН-Новосибирскнефтепродукт» (заказчик), связанных с организацией и проведением закупок товаров, работ, услуг для нужд заказчика, за вознаграждение в размере до 7 880,0 тыс. руб. (с учетом НДС)	Цена сделки — до 7 880,0 тыс. руб. (с учетом НДС)	25.07.2014
5.	Изменение условий сделки по предоставлению ОАО «НК «Роснефть» (займодавец) беспроцентного займа ООО «РН-Новосибирскнефтепродукт» (заемщик) на финансирование инвестиционной деятельности в размере 47 383,5 тыс. руб. в части установления процентной ставки, увеличения общей суммы сделки с учетом начисляемых процентов до 63 034,3 тыс. руб., а также продления срока возврата займа	Цена сделки — до 63 034,3 тыс. руб.	27.11.2014
6.	Изменение условий сделки по предоставлению ОАО «НК «Роснефть» (займодавец) процентного займа ООО «РН-Новосибирскнефтепродукт» (заемщик) на сумму в размере 274 080,6 тыс. руб. на финансирование операционной деятельности путем пролонгации срока возврата займа до 31.12.2016 на следующих условиях: сумма задолженности по основному долгу составляет 50 660,0 тыс. руб.; с даты пролонгации договора займа в отношении фактической суммы задолженности заемщика применяется процентная ставка в диапазоне рыночного интервала цен, утвержденных Бюджетным комитетом ОАО «НК «Роснефть» на дату пролонгации; сумма сделки с учетом процентов составит 66 989,2 тыс. руб.	Цена сделки — 66 989,2 тыс. руб.	12.12.2014

СДЕЛКИ, СТОРОНОЙ В КОТОРЫХ ЯВЛЯЕТСЯ ООО «РН-ПОЖАРНАЯ БЕЗОПАСНОСТЬ»

Лицо, заинтересованное в совершении сделок:

ОАО «РОСНЕФТЕГАЗ» — акционер ОАО «НК «Роснефть», владеющий более 20% голосующих акций Компании (Общество является аффилированным лицом ОАО «РОСНЕФТЕГАЗ» и стороной в сделках)

1.	Предоставление ОАО «НК «Роснефть» (лицензиар) ООО «РН-Пожарная безопасность» (лицензиат) права пользования программным обеспечением и оказание услуг по технической поддержке передаваемого программного обеспечения. Общая стоимость договора составляет 257,5 тыс. руб. (с учетом НДС)	Цена сделки — 257,5 тыс. руб. (с учетом НДС)	24.12.2013
----	--	--	------------

№	Предмет сделки и ее существенные условия	Цена сделки, цена совершенной сделки	Дата принятия решения
2.	Изменение условий сделки по получению ОАО «НК «Роснефть» (заемщик) процентного займа от ООО «РН-Пожарная безопасность» (займодавец) в размере не более 450 000,0 тыс. руб. в части увеличения суммы займа до 1 000 000,0 тыс. руб. и общей суммы сделки с учетом начисляемых процентов до 1 350 000,0 тыс. руб.	Цена сделки — до 1 350 000,0 тыс. руб.	04.04.2014
3.	Передача ОАО «НК «Роснефть» (арендодатель) в аренду ООО «РН-Пожарная безопасность» (арендатор) основных средств, принадлежащих ОАО «НК «Роснефть», за плату в размере 15 438,0 тыс. руб. в год (с учетом НДС)	Цена сделки — 15 438,0 тыс. руб. в год (с учетом НДС)	15.05.2014
4.	Оказание ОАО «НК «Роснефть» (исполнитель) услуг ООО «РН-Пожарная безопасность» (заказчик), связанных с организацией и проведением закупок товаров, работ, услуг для нужд заказчика, за вознаграждение в размере до 110,0 тыс. руб. (с учетом НДС)	Цена сделки — до 110,0 тыс. руб. (с учетом НДС)	25.07.2014
5.	Предоставление ОАО «НК «Роснефть» (лицензиар) ООО «РН-Пожарная безопасность» (лицензиат) неисключительных прав на использование в предпринимательской деятельности лицензиата на территории РФ товарных знаков, принадлежащих ОАО «НК «Роснефть», сроком на 10 лет за вознаграждение в размере 2 18,89 тыс. руб. (с учетом НДС)	Цена сделки — 2 18,89 тыс. руб. (с учетом НДС)	06.10.2014
СДЕЛКИ, СТОРОНОЙ В КОТОРЫХ ЯВЛЯЕТСЯ ООО «РН-ПЕРЕРАБОТКА» (ДО 26.08.2014 — ООО «РН-ПРИМОРСКИЙ НПЗ»)			
Лицо, заинтересованное в совершении сделок: ОАО «РОСНЕФТЕГАЗ» — акционер ОАО «НК «Роснефть», владеющий более 20% голосующих акций Компании (Общество является аффилированным лицом ОАО «РОСНЕФТЕГАЗ» и стороной в сделках)			
1.	Предоставление ОАО «НК «Роснефть» (лицензиар) ООО «РН-Приморский НПЗ» (лицензиат) права пользования программным обеспечением и оказание услуг по технической поддержке передаваемого программного обеспечения. Общая стоимость договора составляет 27,6 тыс. руб. (с учетом НДС)	Цена сделки — 27,6 тыс. руб. (с учетом НДС)	24.12.2013
2.	Получение ОАО «НК «Роснефть» (заемщик) от ООО «РН-Приморский НПЗ» (займодавец) процентного займа в размере не более 10 000,0 тыс. руб. сроком до 5 лет. Общая сумма сделки с учетом процентов составит до 13 500,0 тыс. руб.	Цена сделки — до 13 500,0 тыс. руб.	04.04.2014
СДЕЛКИ, СТОРОНОЙ В КОТОРЫХ ЯВЛЯЕТСЯ ООО «РН-ПУРНЕФТЕГАЗ»			
Лицо, заинтересованное в совершении сделок: ОАО «РОСНЕФТЕГАЗ» — акционер ОАО «НК «Роснефть», владеющий более 20% голосующих акций Компании (Общество является аффилированным лицом ОАО «РОСНЕФТЕГАЗ» и стороной в сделках)			
1.	Совершение ООО «РН-Пурнефтегаз» (агент) от своего имени по поручению и за счет ОАО «НК «Роснефть» (принципал) юридических и иных действий по организации составления проектных технологических документов на разработку месторождений (ПТД), интегрированных проектов и текущего мониторинга за разработкой месторождений ОАО «НК «Роснефть», выполнения геологоразведочных работ на лицензионных участках ОАО «НК «Роснефть» на территории Ямало-Ненецкого автономного округа. Общий размер вознаграждения агента по сделке составит 22 687,3 тыс. руб. (с учетом НДС)	Цена сделки — 22 687,3 тыс. руб. (с учетом НДС)	24.12.2013
2.	Совершение ООО «РН-Пурнефтегаз» (комиссионер) от своего имени, по поручению и за счет ОАО «НК «Роснефть» (комитент) действий по реализации нефти в объеме 22,03 тыс. тонн за вознаграждение в размере 3 365,89 тыс. руб. (с учетом НДС)	Цена сделки — 3 365,89 тыс. руб. (с учетом НДС)	24.12.2013
3.	Совершение ООО «РН-Пурнефтегаз» (агент) по поручению ОАО «НК «Роснефть» (принципал) от своего имени и за счет ОАО «НК «Роснефть» либо от имени и за счет ОАО «НК «Роснефть» действий по организации выполнения опытно-промышленных работ в рамках Целевых инновационных проектов за вознаграждение в размере 1 200,0 тыс. руб. (с учетом НДС)	Цена сделки — 1 200,0 тыс. руб. (с учетом НДС)	24.12.2013
4.	Предоставление ОАО «НК «Роснефть» (лицензиар) ООО «РН-Пурнефтегаз» (лицензиат) права пользования программными продуктами ПК «РН-КИН» и ПК «РН-КИМ» за вознаграждение в размере 11 403,819 тыс. руб. (без учета НДС)	Цена сделки — 11 403,819 тыс. руб. (без учета НДС)	24.12.2013
5.	Предоставление ОАО «НК «Роснефть» (лицензиар) ООО «РН-Пурнефтегаз» (лицензиат) права пользования программным обеспечением и оказание услуг по технической поддержке передаваемого программного обеспечения. Общая стоимость договора составляет 3 415,2 тыс. руб. (с учетом НДС)	Цена сделки — 3 415,2 тыс. руб. (с учетом НДС)	24.12.2013
6.	Оказание ООО «РН-Пурнефтегаз» (исполнитель) услуг ОАО «НК «Роснефть» (заказчик) по добыче на нефтегазовых месторождениях, лицензии на разработку которых принадлежат ОАО «НК «Роснефть», нефти, газового конденсата, природного и попутного газа и передаче добытых ресурсов углеводородов ОАО «НК «Роснефть» для дальнейшей реализации за вознаграждение в размере 49 608 112,5 тыс. руб. (с учетом НДС)	Цена сделки — 49 608 112,5 тыс. руб. (с учетом НДС)	24.12.2013
7.	Совершение ООО «РН-Пурнефтегаз» (технический заказчик) по поручению, от имени и за счет ОАО «НК «Роснефть» (застройщик) действий по выполнению функций технического заказчика по организации строительства (реконструкции) производственных объектов ОАО «НК «Роснефть» за вознаграждение в размере 635 540,0 тыс. руб. (с учетом НДС)	Цена сделки — 635 540,0 тыс. руб. (с учетом НДС)	24.12.2013
8.	Продажа ОАО «НК «Роснефть» (продавец) ООО «РН-Пурнефтегаз» (покупатель) нефтепродуктов: метанола-сырца в объеме 14,4 тыс. тонн общей стоимостью 240 000,0 тыс. руб. (с учетом НДС).	Цена сделки — 240 000,0 тыс. руб. (с учетом НДС)	26.02.2014
9.	Совершение ООО «РН-Пурнефтегаз» (агент) по поручению и за счет ОАО «НК «Роснефть» (принципал) действий по организации разработки; интегрированного проекта развития региона месторождений ОАО «НК «Роснефть» на территории деятельности ООО «РН-Пурнефтегаз»; интегрированных проектов разработки Комсомольского и Барсуковского месторождений. Общий размер агентского вознаграждения составляет 444,01 тыс. руб. (с учетом НДС)	Цена сделки — 444,01 тыс. руб. (с учетом НДС)	16.04.2014
10.	Совершение ООО «РН-Пурнефтегаз» (агент) от своего имени по поручению и за счет ОАО «НК «Роснефть» (принципал) действий по организации выполнения работ, связанных с ликвидацией экологического ущерба. Общий размер агентского вознаграждения составляет 926,41 тыс. руб. (с учетом НДС)	Цена сделки — 926,41 тыс. руб. (с учетом НДС)	16.04.2014
11.	Передача ОАО «НК «Роснефть» (арендатор) в субаренду ООО «РН-Пурнефтегаз» (субарендатор) скважин, находящихся в федеральной собственности и расположенных на территории Ямало-Ненецкого автономного округа, за плату в размере 87 708,0 тыс. руб. в год (с учетом НДС)	Цена сделки — 87 708,0 тыс. руб. в год (с учетом НДС)	15.05.2014
12.	Совершение ООО «РН-Пурнефтегаз» (агент) по поручению, от имени и за счет ОАО «НК «Роснефть» (принципал) действий по организации регистрации прав на недвижимое имущество и сделок с ним на территории Ямало-Ненецкого автономного округа за вознаграждение в размере 60,0 тыс. руб. (с учетом НДС)	Цена сделки — 60,0 тыс. руб. (с учетом НДС)	15.05.2014
13.	Совершение ООО «РН-Пурнефтегаз» (агент) по поручению, от имени и за счет ОАО «НК «Роснефть» (принципал) действий по организации землепользования и урегулирования земельных отношений ОАО «НК «Роснефть» с правообладателями на земельные участки, занятые объектами недвижимого имущества ОАО «НК «Роснефть», расположенные на территории Ямало-Ненецкого автономного округа, за вознаграждение в размере 9 120,0 тыс. руб. (с учетом НДС)	Цена сделки — 9 120,0 тыс. руб. (с учетом НДС)	15.05.2014

№	Предмет сделки и ее существенные условия	Цена сделки, цена совершенной сделки	Дата принятия решения
14.	Оказание ООО «РН-Пурнефтегаз» (исполнитель) услуг ОАО «НК «Роснефть» (заказчик) по содержанию и техническому обслуживанию законсервированных объектов недвижимого имущества, принадлежащих ОАО «НК «Роснефть», неостребованных в производственном процессе, за вознаграждение в размере 16 1524,0 тыс. руб. (с учетом НДС)	Цена сделки — 16 1524,0 тыс. руб. (с учетом НДС)	15.05.2014
15.	Совершение ООО «РН-Пурнефтегаз» (агент) по поручению ОАО «НК «Роснефть» (принципал) от своего имени и за счет ОАО «НК «Роснефть» либо от имени и за счет ОАО «НК «Роснефть» действий по организации выполнения работ (оказания услуг) по ликвидации и консервации скважин и объектов основных средств, принадлежащих ОАО «НК «Роснефть» и находящихся в регионе присутствия ООО «РН-Пурнефтегаз», за вознаграждение в размере 3 403,0 тыс. руб. (с учетом НДС)	Цена сделки — 3 403,0 тыс. руб. (с учетом НДС)	15.05.2014
16.	Совершение ООО «РН-Пурнефтегаз» (агент) от имени, по поручению и за счет ОАО «НК «Роснефть» (принципал) действий по организации реализации непрофильного имущества ОАО «НК «Роснефть», а также имущества, неостребованного в процессе производственной деятельности, за вознаграждение в размере 170,0 тыс. руб. (с учетом НДС)	Цена сделки — 170,0 тыс. руб. (с учетом НДС)	15.05.2014
17.	Передача ОАО «НК «Роснефть» (арендодатель) в аренду ООО «РН-Пурнефтегаз» (арендатор) основных средств, принадлежащих ОАО «НК «Роснефть», за плату в размере 2 1958 300,00 тыс. руб. в год (с учетом НДС)	Цена сделки — 2 1958 300,0 тыс. руб. в год (с учетом НДС)	15.05.2014
18.	Оказание ОАО «НК «Роснефть» (исполнитель) услуг ООО «РН-Пурнефтегаз» (заказчик), связанных с организацией и проведением закупок товаров, работ, услуг для нужд заказчика, за вознаграждение в размере до 20 170,0 тыс. руб. (с учетом НДС)	Цена сделки — до 20 170,0 тыс. руб. (с учетом НДС)	25.07.2014
19.	Совершение ОАО «НК «Роснефть» (агент) от своего имени по поручению и за счет ООО «РН-Пурнефтегаз» (принципал) действий по организации поставки материально-технических ресурсов (МТР), оказанию услуг по монтажу, шеф-монтажу, наладке и пуску в эксплуатацию оборудования, услуг по инспектированию качества изготовления МТР и иных услуг за вознаграждение в размере 4 256,7 тыс. руб. (с учетом НДС)	Цена сделки — 4 256,7 тыс. руб. (с учетом НДС)	08.09.2014
20.	Оказание ОАО «НК «Роснефть» (исполнитель) услуг ООО «РН-Пурнефтегаз» (заказчик), связанных со страхованием имущества заказчика, машин и механизмов от поломок, убытков от перерыва в производственной деятельности заказчика, организацией перестраховочной защиты, за вознаграждение в размере 570,43 тыс. руб. (с учетом НДС)	Цена сделки — 570,43 тыс. руб. (с учетом НДС)	06.10.2014
21.	Совершение ООО «РН-Пурнефтегаз» (агент / технический заказчик) по поручению и за счет ОАО «НК «Роснефть» (принципал) действий по организации реализации проекта по опытно-промышленной разработке пласта ПК1 Северо-Комсомольского месторождения за вознаграждение в размере 15 017,0 тыс. руб. (с учетом НДС)	Цена сделки — 15 017,0 тыс. руб. (с учетом НДС)	27.11.2014
22.	Предоставление ОАО «НК «Роснефть» (займодавец) беспроцентного займа ООО «РН-Пурнефтегаз» (заемщик) на финансирование операционной деятельности в размере до 120 000 000,0 тыс. руб. сроком до 6 лет. Общая сумма сделки составит до 120 000 000,0 тыс. руб.	Цена сделки — до 120 000 000,0 тыс. руб.	09.12.2014
23.	Предоставление ООО «РН-Пурнефтегаз» (арендодатель) в аренду ОАО «НК «Роснефть» (арендатор) имущества сроком на 1 год за плату в размере 52,4 тыс. руб. (с учетом НДС)	Цена сделки — 52,4 тыс. руб. (с учетом НДС)	24.12.2014
24.	Совершение ООО «РН-Пурнефтегаз» (технический заказчик) по поручению, от имени и за счет ОАО «НК «Роснефть» (застройщик) действий по выполнению функций технического заказчика по организации строительства (реконструкции) производственных объектов ОАО «НК «Роснефть» за вознаграждение в размере 662 738,0 тыс. руб. (с учетом НДС)	Цена сделки — 662 738,0 тыс. руб. (с учетом НДС)	24.12.2014
СДЕЛКИ, СТОРОНОЙ В КОТОРЫХ ЯВЛЯЕТСЯ ООО «РН-РАЗВЕДКА И ДОБЫЧА» (ДО 20.08.2014 — ООО «РН-ВОСТОЧНАЯ СИБИРЬ»)			
Лица, заинтересованные в совершении сделок: ОАО «РОСНЕФТЕГАЗ» — акционер ОАО «НК «Роснефть», владеющий более 20% голосующих акций Компании (Общество является аффилированным лицом ОАО «РОСНЕФТЕГАЗ» и стороной в сделках); Вотинов А. В. (до 30.07.2014) — член Правления ОАО «НК «Роснефть», генеральный директор ООО «РН-Восточная Сибирь» — стороны в сделках			
1.	Внесение ОАО «НК «Роснефть» (участник) вклада в имущество ООО «РН-Разведка и добыча» (общество) в размере 899 999,323 тыс. руб.	Цена сделки — 899 999,323 тыс. руб.	26.09.2014
2.	Предоставление ОАО «НК «Роснефть» (займодавец) беспроцентного займа ООО «РН-Разведка и добыча» (заемщик) на финансирование уставной деятельности в размере до 1 595 705,0 тыс. руб. сроком на 2 года	Цена сделки — до 1 595 705,0 тыс. руб.	26.09.2014
3.	Изменение условий сделки по предоставлению ОАО «НК «Роснефть» (займодавец) процентного займа ООО «РН-Разведка и добыча» (заемщик) на финансирование инвестиционной деятельности в размере 7 078 192,0 тыс. руб. в части введения нулевой процентной ставки и продления срока возврата займа	Цена сделки — 7 078 192,0 тыс. руб.	26.09.2014
4.	Изменение условий сделки по предоставлению ОАО «НК «Роснефть» (займодавец) процентного займа ООО «РН-Разведка и добыча» (заемщик) на финансирование инвестиционной деятельности в размере 59 345 252,2 тыс. руб. в части введения нулевой процентной ставки, продления срока возврата займа и уменьшения общей суммы сделки с учетом начисленных процентов до 60 438 505,6 тыс. руб.	Цена сделки — до 60 438 505,6 тыс. руб.	26.09.2014
СДЕЛКИ, СТОРОНОЙ В КОТОРЫХ ЯВЛЯЕТСЯ ООО «РН-САХАЛИНМОРНЕФТЕГАЗ»			
Лицо, заинтересованное в совершении сделок: ОАО «РОСНЕФТЕГАЗ» — акционер ОАО «НК «Роснефть», владеющий более 20% голосующих акций Компании (Общество является аффилированным лицом ОАО «РОСНЕФТЕГАЗ» и стороной в сделках)			
1.	Оказание ООО «РН-Сахалинморнефтегаз» (исполнитель) услуг ОАО «НК «Роснефть» (заказчик) по транспортировке нефти в объеме 1 662,41 тыс. тонн на общую сумму 1 601,013 тыс. руб. (с учетом НДС)	Цена сделки — 1 601,013 тыс. руб. (с учетом НДС)	24.12.2013
2.	Совершение ООО «РН-Сахалинморнефтегаз» (комиссионер) от своего имени, по поручению и за счет ОАО «НК «Роснефть» (комитент) действий по реализации нефти в объеме 1,944 тыс. тонн за вознаграждение в размере 1 013,01 тыс. руб. (с учетом НДС)	Цена сделки — 1 013,01 тыс. руб. (с учетом НДС)	24.12.2013
3.	Предоставление ОАО «НК «Роснефть» (лицензиар) ООО «РН-Сахалинморнефтегаз» (лицензиат) права пользования программными продуктами ПК «РН-КИН» и ПК «РН-КИМ» за вознаграждение в размере 11 403,819 тыс. руб. (без учета НДС)	Цена сделки — 11 403,819 тыс. руб. (без учета НДС)	24.12.2013
4.	Предоставление ОАО «НК «Роснефть» (лицензиар) ООО «РН-Сахалинморнефтегаз» (лицензиат) права пользования программным обеспечением и оказание услуг по технической поддержке передаваемого программного обеспечения. Общая стоимость договора составляет 4 038,1 тыс. руб. (с учетом НДС)	Цена сделки — 4 038,1 тыс. руб. (с учетом НДС)	24.12.2013
5.	Оказание ООО «РН-Сахалинморнефтегаз» (исполнитель) услуг ОАО «НК «Роснефть» (заказчик) по добыче нефтегазовых месторождениях, лицензии на разработку которых принадлежат ОАО «НК «Роснефть», нефти, газового конденсата, природного и попутного газа и передаче добытых ресурсов углеводородов ОАО «НК «Роснефть» для дальнейшей реализации за вознаграждение в размере 13 429 373,8 тыс. руб. (с учетом НДС)	Цена сделки — 13 429 373,8 тыс. руб. (с учетом НДС)	24.12.2013

№	Предмет сделки и ее существенные условия	Цена сделки, цена совершенной сделки	Дата принятия решения
6.	Совершение ООО «РН-Сахалинморнефтегаз» (технический заказчик) от имени и по поручению за счет ОАО «НК «Роснефть» (застройщик) действий по выполнению функций технического заказчика по организации строительства (реконструкции) производственных объектов ОАО «НК «Роснефть» за вознаграждение в размере 99 632,0 тыс. руб. (с учетом НДС)	Цена сделки — 99 632,0 тыс. руб. (с учетом НДС)	24.12.2013
7.	Совершение ООО «РН-Сахалинморнефтегаз» (агент) от своего имени по поручению и за счет ОАО «НК «Роснефть» (принципал) юридических и иных действий по организации составления проектных технологических документов на разработку месторождений (ПТД), интегрированных проектов и текущего мониторинга за разработкой месторождений ОАО «НК «Роснефть», выполнения геологоразведочных работ на лицензионных участках ОАО «НК «Роснефть» на территории Сахалинской области общей. Общий размер вознаграждения агента по сделке составит 8 621,1 тыс. руб. (с учетом НДС)	Цена сделки — 8 621,1 тыс. руб. (с учетом НДС)	24.12.2013
8.	Продажа ОАО «НК «Роснефть» (продавец) ООО «РН-Сахалинморнефтегаз» (покупатель) нефтепродуктов: метанола-сырца в объеме 1,0 тыс. тонн общей стоимостью 12 425,0 тыс. руб. (с учетом НДС)	Цена сделки — 12 425,0 тыс. руб. (с учетом НДС)	26.02.2014
9.	Совершение ООО «РН-Сахалинморнефтегаз» (агент) по поручению и за счет ОАО «НК «Роснефть» (принципал) действий по организации разработки интегрированного проекта развития региона месторождений ОАО «НК «Роснефть» на территории деятельности ООО «РН-Сахалинморнефтегаз» за вознаграждение в размере 250,27 тыс. руб. (с учетом НДС)	Цена сделки — 250,27 тыс. руб. (с учетом НДС)	16.04.2014
10.	Совершение ООО «РН-Сахалинморнефтегаз» (агент) от своего имени по поручению и за счет ОАО «НК «Роснефть» (принципал) действий по организации выполнения работ, связанных с ликвидацией экологического ущерба. Общий размер агентского вознаграждения составляет 5 059,42 тыс. руб. (с учетом НДС)	Цена сделки — 5 059,42 тыс. руб. (с учетом НДС)	16.04.2014
11.	Совершение ООО «РН-Сахалинморнефтегаз» (агент) по поручению, от имени и за счет ОАО «НК «Роснефть» (принципал) действий по организации регистрации прав на недвижимое имущество и сделок с ним на территории Сахалинской области за вознаграждение в размере 60,0 тыс. руб. (с учетом НДС)	Цена сделки — 60,0 тыс. руб. (с учетом НДС)	15.05.2014
12.	Совершение ООО «РН-Сахалинморнефтегаз» (агент) по поручению, от имени и за счет ОАО «НК «Роснефть» (принципал) действий по организации землепользования и урегулирования земельных отношений ОАО «НК «Роснефть» с правообладателями на земельные участки, занятые объектами недвижимого имущества ОАО «НК «Роснефть», расположенные на территории Сахалинской области, за вознаграждение в размере 1 200,0 тыс. руб. (с учетом НДС)	Цена сделки — 1 200,0 тыс. руб. (с учетом НДС)	15.05.2014
13.	Оказание ООО «РН-Сахалинморнефтегаз» (исполнитель) услуг ОАО «НК «Роснефть» (заказчик) по содержанию и техническому обслуживанию законсервированных объектов недвижимого имущества, принадлежащих ОАО «НК «Роснефть», невостребованных в производственном процессе, за вознаграждение в размере 2 669,0 тыс. руб. (с учетом НДС)	Цена сделки — 2 669,0 тыс. руб. (с учетом НДС)	15.05.2014
14.	Совершение ООО «РН-Сахалинморнефтегаз» (агент) по поручению ОАО «НК «Роснефть» (принципал) от своего имени и за счет ОАО «НК «Роснефть» либо от имени и за счет ОАО «НК «Роснефть» действий по организации выполнения работ (оказания услуг) по ликвидации и консервации скважин и объектов основных средств, принадлежащих ОАО «НК «Роснефть» и находящихся в регионе присутствия ООО «РН-Сахалинморнефтегаз», за вознаграждение в размере 263,0 тыс. руб. (с учетом НДС)	Цена сделки — 263,0 тыс. руб. (с учетом НДС)	15.05.2014
15.	Передача ОАО «НК «Роснефть» (арендодатель) в аренду ООО «РН-Сахалинморнефтегаз» (арендатор) основных средств, принадлежащих ОАО «НК «Роснефть», за плату в размере 3 806 581,0 тыс. руб. в год (с учетом НДС)	Цена сделки — 3 806 581,0 тыс. руб. в год (с учетом НДС)	15.05.2014
16.	Оказание ОАО «НК «Роснефть» (исполнитель) услуг ООО «РН-Сахалинморнефтегаз» (заказчик), связанных с организацией и проведением закупок товаров, работ, услуг для нужд заказчика, за вознаграждение в размере до 33 260,0 тыс. руб. (с учетом НДС)	Цена сделки — до 33 260,0 тыс. руб. (с учетом НДС)	25.07.2014
17.	Совершение ОАО «НК «Роснефть» (агент) от своего имени по поручению и за счет ООО «РН-Сахалинморнефтегаз» (принципал) действий по организации поставки материально-технических ресурсов (МТР), оказанию услуг по монтажу, шеф-монтажу, наладке и пуску в эксплуатацию оборудования, услуг по инспектированию качества изготовления МТР и иных услуг за вознаграждение в размере 982,40 тыс. руб. (с учетом НДС)	Цена сделки — 982,40 тыс. руб. (с учетом НДС)	08.09.2014
18.	Выполнение ООО «РН-Сахалинморнефтегаз» (агент) работ для ОАО «НК «Роснефть» (принципал) по теме «Разработка проекта горного отвода на проводку скважин» на лицензионном участке недр федерального значения, включающем северную оконечность месторождения Чайво, и на лицензионном участке недр федерального значения, включающем Лебединскую структуру в пределах территориального моря Российской Федерации в районе Охотского моря. Общая стоимость работ составит 2 736,0 тыс. руб. (с учетом НДС)	Цена сделки — 2 736,0 тыс. руб. (с учетом НДС)	24.12.2014
19.	Предоставление ООО «РН-Сахалинморнефтегаз» (арендодатель) в аренду ОАО «НК «Роснефть» (арендатор) движимого и недвижимого имущества сроком на 11 месяцев за плату в размере 74,9 тыс. руб. (с учетом НДС)	Цена сделки — 74,9 тыс. руб. (с учетом НДС)	24.12.2014
20.	Совершение ООО «РН-Сахалинморнефтегаз» (технический заказчик) по поручению, от имени и за счет ОАО «НК «Роснефть» (застройщик) действий по выполнению функций технического заказчика по организации строительства (реконструкции) производственных объектов ОАО «НК «Роснефть» за вознаграждение в размере 80 927,0 тыс. руб. (с учетом НДС)	Цена сделки — 80 927,0 тыс. руб. (с учетом НДС)	24.12.2014

СДЕЛКИ, СТОРОНОЙ В КОТОРЫХ ЯВЛЯЕТСЯ ООО «РН-САХАЛИННИПИМОРНЕФТЬ»

Лицо, заинтересованное в совершении сделок:

ОАО «РОСНЕФТЕГАЗ» — акционер ОАО «НК «Роснефть», владеющий более 20% голосующих акций Компании (Общество является аффилированным лицом ОАО «РОСНЕФТЕГАЗ» и стороной в сделках)

1.	Оказание ООО «РН-СахалинНИПИморнефть» (исполнитель) услуг ОАО «НК «Роснефть» (заказчик) по изучению, оценке и возможности освоения природных битумов и высоковязких нефтей за вознаграждение в размере 8 000,0 тыс. руб. (с учетом НДС)	Цена сделки — 8 000,0 тыс. руб. (с учетом НДС)	24.12.2013
2.	Предоставление ОАО «НК «Роснефть» (лицензиар) ООО «РН-СахалинНИПИморнефть» (лицензиату) права пользования программными продуктами ПК «РН-КИН» и ПК «РН-КИМ» за вознаграждение в размере 11 403,819 тыс. руб. (без учета НДС)	Цена сделки — 11 403,819 тыс. руб. (без учета НДС)	24.12.2013
3.	Предоставление ОАО «НК «Роснефть» (лицензиар) ООО «РН-СахалинНИПИморнефть» (лицензиат) права пользования программным обеспечением и оказание услуг по технической поддержке передаваемого программного обеспечения. Общая стоимость договора составляет 3 202,6 тыс. руб. (с учетом НДС)	Цена сделки — 3 202,6 тыс. руб. (с учетом НДС)	24.12.2013
4.	Выполнение ООО «РН-СахалинНИПИморнефть» (исполнитель) работ для ОАО «НК «Роснефть» (заказчик) по обобщению результатов разработки месторождений на шельфе Охотского моря за вознаграждение в размере 11 554,56 тыс. руб. (с учетом НДС)	Цена сделки — 11 554,56 тыс. руб. (с учетом НДС)	16.04.2014

№	Предмет сделки и ее существенные условия	Цена сделки, цена совершенной сделки	Дата принятия решения
5.	Передача ОАО «НК «Роснефть» (арендодатель) в аренду ООО «РН-СахалинНИПИморнефть» (арендатор) основных средств, принадлежащих ОАО «НК «Роснефть», за плату в размере 6 408,0 тыс. руб. в год (с учетом НДС)	Цена сделки — 6 408,0 тыс. руб. в год (с учетом НДС)	15.05.2014
6.	Предоставление ОАО «НК «Роснефть» (лицензиар) ООО «РН-СахалинНИПИморнефть» (лицензиат) неисключительных прав на использование в предпринимательской деятельности лицензиата на территории РФ товарных знаков, принадлежащих ОАО «НК «Роснефть», сроком на 10 лет за вознаграждение в размере 2 18,89 тыс. руб. (с учетом НДС)	Цена сделки — 2 18,89 тыс. руб. (с учетом НДС)	06.10.2014
7.	Оказание ООО «РН-СахалинНИПИморнефть» (исполнитель) услуг (выполнение работ) для ОАО «НК «Роснефть» (заказчик) по теме: «Подготовка технологической концепции разработки сахалинских проектов (освоение северной оконечности месторождения Чайво на шельфе Охотского моря)» за вознаграждение в размере 10 721,24 тыс. руб. (с учетом НДС)	Цена сделки — 10 721,24 тыс. руб. (с учетом НДС)	31.10.2014
СДЕЛКИ, СТОРОНОЙ В КОТОРЫХ ЯВЛЯЕТСЯ ООО «РН-СЕВЕРНАЯ НЕФТЬ»			
Лицо, заинтересованное в совершении сделок: ОАО «РОСНЕФТЕГАЗ» — акционер ОАО «НК «Роснефть», владеющий более 20% голосующих акций Компании (Общество является аффилированным лицом ОАО «РОСНЕФТЕГАЗ» и стороной в сделках)			
1.	Совершение ООО «РН-Северная нефть» (агент) от своего имени по поручению и за счет ОАО «НК «Роснефть» (принципал) юридических и иных действий по организации составления проектных технологических документов на разработку месторождений (ПТД), интегрированных проектов и текущего мониторинга за разработкой месторождений ОАО «НК «Роснефть» и выполнения геологоразведочных работ на лицензионных участках ОАО «НК «Роснефть» на территории Ненецкого автономного округа и Республики Коми. Общий размер вознаграждения агента по сделке составит 27 070,39 тыс. руб. (с учетом НДС)	Цена сделки — 27 070,39 тыс. руб. (с учетом НДС)	24.12.2013
2.	Поставка ОАО «НК «Роснефть» (продавец) сырой нефти ООО «РН-Северная нефть» (покупатель) в объеме 5,32 тыс. тонн общей стоимостью 80 965,17 тыс. руб. (с учетом НДС)	Цена сделки — 80 965,17 тыс. руб. (с учетом НДС)	24.12.2013
3.	Совершение ООО «РН-Северная нефть» (комиссионер) от своего имени, по поручению и за счет ОАО «НК «Роснефть» (комитент) действий по реализации нефти в объеме 4,88 тыс. тонн за вознаграждение в размере 3 416,34 тыс. руб. (с учетом НДС)	Цена сделки — 3 416,34 тыс. руб. (с учетом НДС)	24.12.2013
4.	Предоставление ОАО «НК «Роснефть» (лицензиар) ООО «РН-Северная нефть» (лицензиат) права пользования программными продуктами ПК «РН-КИН» и ПК «РН-КИМ» за вознаграждение в размере 11 403,819 тыс. руб. (без учета НДС)	Цена сделки — 11 403,819 тыс. руб. (без учета НДС)	24.12.2013
5.	Предоставление ОАО «НК «Роснефть» (лицензиар) ООО «РН-Северная нефть» (лицензиат) права пользования программным обеспечением и оказание услуг по технической поддержке передаваемого программного обеспечения. Общая стоимость договора составляет 2 736,9 тыс. руб. (с учетом НДС)	Цена сделки — 2 736,9 тыс. руб. (с учетом НДС)	24.12.2013
6.	Оказание ООО «РН-Северная нефть» (исполнитель) услуг ОАО «НК «Роснефть» (заказчик) по переработке до 101,356 тыс. тонн нефти на общую сумму до 243 983,2 тыс. руб. (с учетом НДС)	Цена сделки — до 243 983,2 тыс. руб. (с учетом НДС)	24.12.2013
7.	Оказание ООО «РН-Северная нефть» (исполнитель) услуг ОАО «НК «Роснефть» (заказчик) по добыче на нефтегазовых месторождениях, лицензии на разработку которых принадлежат ОАО «НК «Роснефть», нефти,путного газа и передаче добытых ресурсов углеводородов ОАО «НК «Роснефть» для дальнейшей реализации за вознаграждение в размере 15 239 695,5 тыс. руб. (с учетом НДС)	Цена сделки — 15 239 695,5 тыс. руб. (с учетом НДС)	24.12.2013
8.	Совершение ООО «РН-Северная нефть» (технический заказчик) от имени и по поручению за счет ОАО «НК «Роснефть» (застройщик) действий по выполнению функций технического заказчика по организации строительства (реконструкции) производственных объектов ОАО «НК «Роснефть» за вознаграждение в размере 2 11 559,0 тыс. руб. (с учетом НДС)	Цена сделки — 2 11 559,0 тыс. руб. (с учетом НДС)	24.12.2013
9.	Совершение ООО «РН-Северная нефть» (агент) по поручению и за счет ОАО «НК «Роснефть» (принципал) действий по организации разработки: интегрированного проекта развития региона месторождений ОАО «НК «Роснефть» на территории деятельности ООО «РН-Северная нефть»; интегрированных проектов разработки Освейского месторождения, месторождений вала Гамбурцева (Хасырейское, Черлюское, Нядейское), месторождений вала Сорокина (Лабаганское, Наульское). Общий размер агентского вознаграждения составляет 250,0 тыс. руб. (с учетом НДС)	Цена сделки — 250,0 тыс. руб. (с учетом НДС)	16.04.2014
10.	Совершение ООО «РН-Северная нефть» (агент) по поручению, от имени и за счет ОАО «НК «Роснефть» (принципал) действий по организации регистрации прав на недвижимое имущество и сделок с ним на территории Ненецкого автономного округа и Республики Коми за вознаграждение в размере 60,0 тыс. руб. (с учетом НДС)	Цена сделки — 60,0 тыс. руб. (с учетом НДС)	15.05.2014
11.	Совершение ООО «РН-Северная нефть» (агент) по поручению, от имени и за счет ОАО «НК «Роснефть» (принципал) действий по организации землепользования и урегулирования земельных отношений ОАО «НК «Роснефть» с правообладателями на земельные участки, занятые объектами недвижимого имущества ОАО «НК «Роснефть», расположенные на территории Ненецкого автономного округа и Республики Коми, за вознаграждение в размере 600,0 тыс. руб. (с учетом НДС)	Цена сделки — 600,0 тыс. руб. (с учетом НДС)	15.05.2014
12.	Оказание ООО «РН-Северная нефть» (исполнитель) услуг ОАО «НК «Роснефть» (заказчик) по содержанию и техническому обслуживанию законсервированных объектов недвижимого имущества, принадлежащих ОАО «НК «Роснефть», невостребованных в производственном процессе, за вознаграждение в размере 1 759,0 тыс. руб. (с учетом НДС)	Цена сделки — 1 759,0 тыс. руб. (с учетом НДС)	15.05.2014
13.	Совершение ООО «РН-Северная нефть» (агент) от имени, по поручению и за счет ОАО «НК «Роснефть» (принципал) действий по организации реализации непрофильного имущества ОАО «НК «Роснефть», а также имущества, невостребованного в процессе производственной деятельности, за вознаграждение в размере 200,0 тыс. руб. (с учетом НДС)	Цена сделки — 200,0 тыс. руб. (с учетом НДС)	15.05.2014
14.	Передача ОАО «НК «Роснефть» (арендодатель) в аренду ООО «РН-Северная нефть» (арендатор) основных средств, принадлежащих ОАО «НК «Роснефть», за плату в размере 6 100 225,0 тыс. руб. в год (с учетом НДС)	Цена сделки — 6 100 225,0 тыс. руб. в год (с учетом НДС)	15.05.2014
15.	Оказание ОАО «НК «Роснефть» (исполнитель) услуг ООО «РН-Северная нефть» (заказчик), связанных с организацией и проведением закупок товаров, работ, услуг для нужд заказчика, за вознаграждение в размере до 17 260,0 тыс. руб. (с учетом НДС)	Цена сделки — до 17 260,0 тыс. руб. (с учетом НДС)	25.07.2014
16.	Совершение ОАО «НК «Роснефть» (агент) от своего имени по поручению и за счет ООО «РН-Северная нефть» (принципал) действий по организации поставки материально-технических ресурсов (МТР), оказанию услуг по монтажу, шеф-монтажу, наладке и пуску в эксплуатацию оборудования, услуг по инспектированию качества изготовления МТР и иных услуг за вознаграждение в размере 7 564,34 тыс. руб. (с учетом НДС)	Цена сделки — 7 564,34 тыс. руб. (с учетом НДС)	08.09.2014

№	Предмет сделки и ее существенные условия	Цена сделки, цена совершенной сделки	Дата принятия решения
17.	Оказание ОАО «НК «Роснефть» (исполнитель) услуг ООО «РН-Северная нефть» (заказчик), связанных со страхованием имущества заказчика, машин и механизмов от поломок, убытков от перерыва в производственной деятельности заказчика, организацией перестраховочной защиты, за вознаграждение в размере 398,92 тыс. руб. (с учетом НДС)	Цена сделки — 398,92 тыс. руб. (с учетом НДС)	06.10.2014
18.	Предоставление ОАО «НК «Роснефть» (займодавец) беспроцентного займа ООО «РН-Северная нефть» (заемщик) на финансирование операционной деятельности в размере до 120 000 000,0 тыс. руб. сроком до 6 лет. Общая сумма сделки составит до 120 000 000,0 тыс. руб.	Цена сделки — до 120 000 000,0 тыс. руб.	09.12.2014
19.	Передача ООО «РН-Северная нефть» (арендодатель) в аренду ОАО «НК «Роснефть» (арендатор) офисного помещения по адресу: НАО, г. Нарьян-Мар, ул. Ленина, д. 29, кв. 115, и имущества сроком на 11 месяцев за плату в размере 210,0 тыс. руб. (с учетом НДС)	Цена сделки — 210,0 тыс. руб. (с учетом НДС)	24.12.2014
20.	Совершение ООО «РН-Северная нефть» (технический заказчик) по поручению, от имени и за счет ОАО «НК «Роснефть» (застройщик) действий по выполнению функций технического заказчика по организации строительства (реконструкции) производственных объектов ОАО «НК «Роснефть» за вознаграждение в размере 277 372,0 тыс. руб. (с учетом НДС)	Цена сделки — 277 372,0 тыс. руб. (с учетом НДС)	24.12.2014
21.	Поставка ОАО «НК «Роснефть» (поставщик) дизельного топлива ООО «РН-Северная нефть» (покупатель) в объеме 21,944 тыс. тонн общей стоимостью 767 085,38 тыс. руб. (с учетом НДС)	Цена сделки — 767 085,38 тыс. руб. (с учетом НДС)	30.12.2014

СДЕЛКИ, СТОРОНОЙ В КОТОРЫХ ЯВЛЯЕТСЯ ООО «РН-СЕРВИС»

Лица, заинтересованные в совершении сделок:

ОАО «РОСНЕФТЕГАЗ» — акционер ОАО «НК «Роснефть», владеющий более 20% голосующих акций Компании (Общество является аффилированным лицом ОАО «РОСНЕФТЕГАЗ» и стороной в сделках); **Майданик И. В.** — член Правления ОАО «НК «Роснефть», член Совета директоров ООО «РН-Сервис» — стороны в сделках

1.	Предоставление ОАО «НК «Роснефть» (лицензиар) ООО «РН-Сервис» (лицензиат) права пользования программным обеспечением и оказание услуг по технической поддержке передаваемого программного обеспечения. Общая стоимость договора составляет 1 579,9 тыс. руб. (с учетом НДС)	Цена сделки — 1 579,9 тыс. руб. (с учетом НДС)	24.12.2013
2.	Передача ОАО «НК «Роснефть» (арендатор) в субаренду ООО «РН-Сервис» (субарендатор) недвижимого имущества (нежилых помещений общей площадью 620,3 кв. м и 10 парковочных мест в здании, расположенном по адресу: г. Москва, ул. Беговая, д. 3, стр. 1). Общая сумма сделки — 23 609,5 тыс. руб. (с учетом НДС)	Цена сделки — 23 609,5 тыс. руб. (с учетом НДС)	16.04.2014
3.	Передача ОАО «НК «Роснефть» (арендодатель) в аренду ООО «РН-Сервис» (арендатор) основных средств, принадлежащих ОАО «НК «Роснефть», за плату в размере 1 10 760,0 тыс. руб. в год (с учетом НДС)	Цена сделки — 1 10 760,0 тыс. руб. в год (с учетом НДС)	15.05.2014
4.	Оказание ООО «РН-Сервис» (исполнитель) услуг ОАО «НК «Роснефть» (заказчик) по содержанию и техническому обслуживанию законсервированных объектов недвижимого имущества, принадлежащих ОАО «НК «Роснефть», неэксплуатируемых в производственном процессе, за вознаграждение в размере 17 835,0 тыс. руб. (с учетом НДС)	Цена сделки — 17 835,0 тыс. руб. (с учетом НДС)	15.05.2014
5.	Оказание ООО «РН-Сервис» (хранитель) услуг ОАО «НК «Роснефть» (поклажедатель) по хранению законсервированного движимого имущества, неэксплуатируемого в производственном процессе, принадлежащего ОАО «НК «Роснефть», за вознаграждение в размере 1 330,0 тыс. руб. (с учетом НДС)	Цена сделки — 1 330,0 тыс. руб. (с учетом НДС)	15.05.2014
6.	Совершение ООО «РН-Сервис» (агент) по поручению ОАО «НК «Роснефть» (принципал) от своего имени и за счет ОАО «НК «Роснефть» либо от имени и за счет ОАО «НК «Роснефть» действий по организации выполнения работ (оказания услуг) по ликвидации и консервации скважин и объектов основных средств, принадлежащих ОАО «НК «Роснефть» и находящихся в регионе присутствия ООО «РН-Сервис», за вознаграждение в размере 556,0 тыс. руб. (с учетом НДС)	Цена сделки — 556,0 тыс. руб. (с учетом НДС)	15.05.2014
7.	Оказание ОАО «НК «Роснефть» (исполнитель) услуг ООО «РН-Сервис» (заказчик), связанных с организацией и проведением закупок товаров, работ, услуг для нужд заказчика, за вознаграждение в размере до 3 070,0 тыс. руб. (с учетом НДС)	Цена сделки — до 3 070,0 тыс. руб. (с учетом НДС)	25.07.2014
8.	Внесение ОАО «НК «Роснефть» (участник) дополнительного вклада в уставный капитал ООО «РН-Сервис» (общество) денежными средствами в размере 2 719 117,398 тыс. руб. (НДС не облагается)	Цена сделки — 2 719 117,398 тыс. руб. (НДС не облагается)	25.07.2014
9.	Изменение условий сделки по получению ОАО «НК «Роснефть» (заемщик) процентного займа от ООО «РН-Сервис» (займодавец) в размере 2 000 000,0 тыс. руб. в части увеличения общей суммы сделки с учетом начисляемых процентов до 3 856 109,6 тыс. руб.	Цена сделки — до 3 856 109,6 тыс. руб.	25.07.2014
10.	Внесение ОАО «НК «Роснефть» (участник) вклада в имущество ООО «РН-Сервис» (общество) в размере 2 600 000,0 тыс. руб.	Цена сделки — 2 600 000,0 тыс. руб.	26.09.2014

СДЕЛКИ, ВЫГОДОПРИОБРЕТАТЕЛЯМИ ПО КОТОРЫМ ЯВЛЯЮТСЯ ООО «РН-СЕРВИС» И ООО «РН-АКТИВ» (ДО 29.08.2014 — ООО «ЗАПАД-ШМИДТ ИНВЕСТ»)

Лицо, заинтересованное в совершении сделок:

ОАО «РОСНЕФТЕГАЗ» — акционер ОАО «НК «Роснефть», владеющий более 20% голосующих акций Компании (Общество является аффилированным лицом ОАО «РОСНЕФТЕГАЗ» и стороной в сделках)

1.	Предоставление ОАО «НК «Роснефть» (гарант) гарантии в пользу Weatherford Worldwide Holdings GmbH, Weatherford Drilling International Holdings (BVI) Ltd. и ООО «Везерфорд Холдингз (РУС)» (продавцы) в отношении своевременной и полной оплаты дочерними обществами ОАО «НК «Роснефть» — ООО «РН-Сервис» и ООО «РН-Актив» (выгодоприобретатели), приобретающими у продавцов акции/доли в уставных капиталах ЗАО «Оренбургбурнефть», ЗАО «Нижевартовскбурнефть», ООО «Нижевартовское предприятие по ремонту скважин — 1», ООО «Управление по капитальному ремонту скважин», ООО «Черногорнефтесервис» и ОАО «Белорусское управление по повышению нефтеотдачи пластов и капитальному ремонту скважин», всех сумм, составляющих покупную цену, подлежащую уплате. Сумма гарантии составляет 100% покупной цены, подлежащей уплате от лица ООО «РН-Сервис» и ООО «РН-Актив», и может составить до 398,5 млн долл. США.	Цена сделки — до 398,5 млн долл. США	25.07.2014
----	--	--------------------------------------	------------

СДЕЛКИ, СТОРОНОЙ В КОТОРЫХ ЯВЛЯЕТСЯ ООО «РН-СТАВРОПОЛЬНЕФТЕГАЗ»

Лицо, заинтересованное в совершении сделок:

ОАО «РОСНЕФТЕГАЗ» — акционер ОАО «НК «Роснефть», владеющий более 20% голосующих акций Компании (Общество является аффилированным лицом ОАО «РОСНЕФТЕГАЗ» и стороной в сделках)

1.	Оказание ООО «РН-Ставропольнефтегаз» (агент) по поручению, от имени и за счет ОАО «НК «Роснефть» (принципал) действий по организации восстановления 30 разрушенных тумб за вознаграждение в размере 73,8 тыс. руб. (с учетом НДС)	Цена сделки — 73,8 тыс. руб. (с учетом НДС)	24.12.2013
----	---	---	------------

№	Предмет сделки и ее существенные условия	Цена сделки, цена совершенной сделки	Дата принятия решения
2.	Совершение ООО «РН-Ставропольнефтегаз» (агент) от своего имени по поручению и за счет ОАО «НК «Роснефть» (принципал) юридических и иных действий по организации составления проектных технологических документов на разработку месторождений (ПТД), интегрированных проектов и текущего мониторинга за разработкой месторождений ОАО «НК «Роснефть» и выполнения геологоразведочных работ на лицензионных участках ОАО «НК «Роснефть» на территории Ставропольского края. Общий размер вознаграждения агента по сделке составит 9 439,70 тыс. руб. (с учетом НДС)	Цена сделки — 9 439,70 тыс. руб. (с учетом НДС)	24.12.2013
3.	Предоставление ОАО «НК «Роснефть» (лицензиар) ООО «РН-Ставропольнефтегаз» (лицензиату) права пользования программными продуктами ПК «РН-КИН» и ПК «РН-КИМ» за вознаграждение в размере 11 403,819 тыс. руб. (без учета НДС)	Цена сделки — 11 403,819 тыс. руб. (без учета НДС)	24.12.2013
4.	Предоставление ОАО «НК «Роснефть» (лицензиар) ООО «РН-Ставропольнефтегаз» (лицензиату) права пользования программным обеспечением и оказание услуг по технической поддержке передаваемого программного обеспечения. Общая стоимость договора составляет 3 691,3 тыс. руб. (с учетом НДС)	Цена сделки — 3 691,3 тыс. руб. (с учетом НДС)	24.12.2013
5.	Оказание ООО «РН-Ставропольнефтегаз» (исполнитель) услуг ОАО «НК «Роснефть» (заказчик) по добыче на нефтегазовых месторождениях, лицензии на разработку которых принадлежат ОАО «НК «Роснефть», нефти, газового конденсата, природного и попутного газа и передаче добытых ресурсов углеводородов ОАО «НК «Роснефть» для дальнейшей реализации за вознаграждение в размере 6 784 199,3 тыс. руб. (с учетом НДС)	Цена сделки — 6 784 199,3 тыс. руб. (с учетом НДС)	24.12.2013
6.	Совершение ООО «РН-Ставропольнефтегаз» (технический заказчик) от имени и по поручению за счет ОАО «НК «Роснефть» (застройщик) действий по выполнению функций технического заказчика по организации строительства (реконструкции) производственных объектов ОАО «НК «Роснефть» за вознаграждение в размере 25 741,0 тыс. руб. (с учетом НДС)	Цена сделки — 25 741,0 тыс. руб. (с учетом НДС)	24.12.2013
7.	Совершение ООО «РН-Ставропольнефтегаз» (агент) по поручению, от имени и за счет ОАО «НК «Роснефть» (принципал) действий по организации восстановления 30 разрушенных тумб за вознаграждение в размере 63,6 тыс. руб. (с учетом НДС)	Цена сделки — 63,6 тыс. руб. (с учетом НДС)	17.03.2014
8.	Совершение ООО «РН-Ставропольнефтегаз» (агент) по поручению и за счет ОАО «НК «Роснефть» (принципал) действий по организации разработки интегрированного проекта развития региона месторождений ОАО «НК «Роснефть» на территории деятельности ООО «РН-Ставропольнефтегаз» за вознаграждение в размере 117,13 тыс. руб. (с учетом НДС)	Цена сделки — 117,13 тыс. руб. (с учетом НДС)	16.04.2014
9.	Совершение ООО «РН-Ставропольнефтегаз» (агент) от своего имени по поручению и за счет ОАО «НК «Роснефть» (принципал) действий по организации выполнения работ, связанных с ликвидацией экологического ущерба. Общий размер агентского вознаграждения составляет 420,04 тыс. руб. (с учетом НДС)	Цена сделки — 420,04 тыс. руб. (с учетом НДС)	16.04.2014
10.	Передача ОАО «НК «Роснефть» (арендодатель) в аренду ООО «РН-Ставропольнефтегаз» (арендатор) основных средств, принадлежащих ОАО «НК «Роснефть», за плату в размере 960 576,0 тыс. руб. в год (с учетом НДС)	Цена сделки — 960 576,0 тыс. руб. в год (с учетом НДС)	15.05.2014
11.	Совершение ООО «РН-Ставропольнефтегаз» (агент) по поручению, от имени и за счет ОАО «НК «Роснефть» (принципал) действий по организации регистрации прав на недвижимое имущество и сделок с ним на территории Ставропольского края за вознаграждение в размере 64,0 тыс. руб. (с учетом НДС)	Цена сделки — 64,0 тыс. руб. (с учетом НДС)	15.05.2014
12.	Совершение ООО «РН-Ставропольнефтегаз» (агент) по поручению, от имени и за счет ОАО «НК «Роснефть» (принципал) действий по организации землепользования и урегулирования земельных отношений ОАО «НК «Роснефть» с правообладателями на земельные участки, занятые объектами недвижимого имущества ОАО «НК «Роснефть», расположенные на территории Ставропольского края, за вознаграждение в размере 1 276,8 тыс. руб. (с учетом НДС)	Цена сделки — 1 276,8 тыс. руб. (с учетом НДС)	15.05.2014
13.	Оказание ООО «РН-Ставропольнефтегаз» (исполнитель) услуг ОАО «НК «Роснефть» (заказчик) по содержанию и техническому обслуживанию законсервированных объектов недвижимого имущества, принадлежащих ОАО «НК «Роснефть», невостребованных в производственном процессе, за вознаграждение в размере 302,0 тыс. руб. (с учетом НДС)	Цена сделки — 302,0 тыс. руб. (с учетом НДС)	15.05.2014
14.	Совершение ООО «РН-Ставропольнефтегаз» (агент) по поручению ОАО «НК «Роснефть» (принципал) от своего имени и за счет ОАО «НК «Роснефть» либо от имени и за счет ОАО «НК «Роснефть» действий по организации выполнения работ (оказания услуг) по ликвидации и консервации скважин и объектов основных средств, принадлежащих ОАО «НК «Роснефть» и находящихся в регионе присутствия ООО «РН-Ставропольнефтегаз», за вознаграждение в размере 520,0 тыс. руб. (с учетом НДС)	Цена сделки — 520,0 тыс. руб. (с учетом НДС)	15.05.2014
15.	Совершение ООО «РН-Ставропольнефтегаз» (агент) от имени, по поручению и за счет ОАО «НК «Роснефть» (принципал) действий по организации реализации непрофильного имущества ОАО «НК «Роснефть», а также имущества, невостребованного в процессе производственной деятельности, за вознаграждение в размере 120,0 тыс. руб. (с учетом НДС)	Цена сделки — 120,0 тыс. руб. (с учетом НДС)	15.05.2014
16.	Оказание ОАО «НК «Роснефть» (исполнитель) услуг ООО «РН-Ставропольнефтегаз» (заказчик), связанных с организацией и проведением закупок товаров, работ, услуг для нужд заказчика, за вознаграждение в размере до 5 560,0 тыс. руб. (с учетом НДС)	Цена сделки — до 5 560,0 тыс. руб. (с учетом НДС)	25.07.2014
17.	Совершение ОАО «НК «Роснефть» (агент) от своего имени по поручению и за счет ООО «РН-Ставропольнефтегаз» (принципал) действий по организации поставки материально-технических ресурсов (МТР), оказанию услуг по монтажу, шеф-монтажу, наладке и пуску в эксплуатацию оборудования, услуг по инспектированию качества изготовления МТР и иных услуг за вознаграждение в размере 2 940,4 тыс. руб. (с учетом НДС)	Цена сделки — 2 940,4 тыс. руб. (с учетом НДС)	08.09.2014
18.	Предоставление ОАО «НК «Роснефть» (лицензиар) ООО «РН-Ставропольнефтегаз» (лицензиату) неисключительных прав на использование в предпринимательской деятельности лицензиата на территории РФ товарных знаков, принадлежащих ОАО «НК «Роснефть», сроком на 10 лет за вознаграждение в размере 2 18,89 тыс. руб. (с учетом НДС)	Цена сделки — 2 18,89 тыс. руб. (с учетом НДС)	06.10.2014
19.	Предоставление ОАО «НК «Роснефть» (займодавец) беспроцентного займа ООО «РН-Ставропольнефтегаз» (заемщик) на финансирование операционной деятельности в размере до 100 000 000,0 тыс. руб. сроком до 6 лет. Общая сумма сделки составит до 100 000 000,0 тыс. руб.	Цена сделки — до 100 000 000,0 тыс. руб.	09.12.2014
20.	Предоставление ООО «РН-Ставропольнефтегаз» (арендодатель) в аренду ОАО «НК «Роснефть» (арендатор) основных средств сроком на 11 месяцев за плату в размере 30,5 тыс. руб. (с учетом НДС)	Цена сделки — 30,5 тыс. руб. (с учетом НДС)	24.12.2014
21.	Совершение ООО «РН-Ставропольнефтегаз» (технический заказчик) по поручению, от имени и за счет ОАО «НК «Роснефть» (застройщик) действий по выполнению функций технического заказчика по организации строительства (реконструкции) производственных объектов ОАО «НК «Роснефть» за вознаграждение в размере 37 840,0 тыс. руб. (с учетом НДС)	Цена сделки — 37 840,0 тыс. руб. (с учетом НДС)	24.12.2014

№	Предмет сделки и ее существенные условия	Цена сделки, цена совершенной сделки	Дата принятия решения
СДЕЛКИ, СТОРОНОЙ В КОТОРЫХ ЯВЛЯЕТСЯ ООО «РН-СТРОЙ»			
Лицо, заинтересованное в совершении сделок: ОАО «РОСНЕФТЕГАЗ» — акционер ОАО «НК «Роснефть», владеющий более 20% голосующих акций Компании (Общество является аффилированным лицом ОАО «РОСНЕФТЕГАЗ» и стороной в сделках)			
1.	Предоставление ОАО «НК «Роснефть» (лицензиар) ООО «РН-Строй» (лицензиат) права пользования программным обеспечением и оказание услуг по технической поддержке передаваемого программного обеспечения. Общая стоимость договора составляет 80,9 тыс. руб. (с учетом НДС)	Цена сделки — 80,9 тыс. руб. (с учетом НДС)	24.12.2013
2.	Получение ОАО «НК «Роснефть» (заемщик) от ООО «РН-Строй» (займодавец) процентного займа в размере до 50 000,0 тыс. руб. сроком до 5 лет. Общая сумма сделки с учетом процентов составит 67 500,0 тыс. руб.	Цена сделки — 67 500,0 тыс. руб.	04.04.2014
СДЕЛКИ, СТОРОНОЙ В КОТОРЫХ ЯВЛЯЕТСЯ ООО «РН-ТРАНС»			
Лицо, заинтересованное в совершении сделок: ОАО «РОСНЕФТЕГАЗ» — акционер ОАО «НК «Роснефть», владеющий более 20% голосующих акций Компании (Общество является аффилированным лицом ОАО «РОСНЕФТЕГАЗ» и стороной в сделках)			
1.	Оказание ООО «РН-Транс» (исполнитель) услуг ОАО «НК «Роснефть» (заказчик) по формированию пакетов документов для сопровождения отгрузки продуктов нефтепереработки и нефти, помещенных под таможенный режим, а также услуг по круглосуточному оформлению и доставке на причал комплекта судовых документов по отгрузке продукции за вознаграждение на общую сумму 62 448,0 тыс. руб. (с учетом НДС)	Цена сделки — 62 448,0 тыс. руб. (с учетом НДС)	05.02.2014
СДЕЛКИ, СТОРОНОЙ В КОТОРЫХ ЯВЛЯЕТСЯ ООО «РН-ТРЕЙД»			
Лицо, заинтересованное в совершении сделок: ОАО «РОСНЕФТЕГАЗ» — акционер ОАО «НК «Роснефть», владеющий более 20% голосующих акций Компании (Общество является аффилированным лицом ОАО «РОСНЕФТЕГАЗ» и стороной в сделках)			
1.	Предоставление ОАО «НК «Роснефть» (лицензиар) ООО «РН-Трейд» (лицензиат) права пользования программным обеспечением и оказание услуг по технической поддержке передаваемого программного обеспечения. Общая стоимость договора составляет 853,8 тыс. руб. (с учетом НДС)	Цена сделки — 853,8 тыс. руб. (с учетом НДС)	24.12.2013
2.	Поставка ОАО «НК «Роснефть» (поставщик) нефтепродуктов ООО «РН-Трейд» (покупатель) в объеме 162,36 тыс. тонн общей стоимостью 8 672 650,0 тыс. руб. (с учетом НДС)	Цена сделки — 8 672 650,0 тыс. руб. (с учетом НДС)	24.12.2013
3.	Изменение условий сделки по получению ОАО «НК «Роснефть» (заемщик) процентного займа от ООО «РН-Трейд» (займодавец) в размере не более 10 000 000,0 тыс. руб. в части увеличения суммы займа до 40 000 000,0 тыс. руб. и общей суммы сделки с учетом начисляемых процентов до 54 000 000,0 тыс. руб.	Цена сделки — до 54 000 000,0 тыс. руб.	04.04.2014
4.	Передача ОАО «НК «Роснефть» (арендодатель) в аренду ООО «РН-Трейд» (арендатор) основных средств, принадлежащих ОАО «НК «Роснефть», за плату в размере 9 464,0 тыс. руб. в год (с учетом НДС)	Цена сделки — 9 464,0 тыс. руб. в год (с учетом НДС)	15.05.2014
5.	Оказание ОАО «НК «Роснефть» (исполнитель) услуг ООО «РН-Трейд» (заказчик), связанных с организацией и проведением закупок товаров, работ, услуг для нужд заказчика, за вознаграждение в размере до 8 650,0 тыс. руб. (с учетом НДС)	Цена сделки — до 8 650,0 тыс. руб. (с учетом НДС)	25.07.2014
6.	Предоставление ОАО «НК «Роснефть» (лицензиар) ООО «РН-Трейд» (лицензиат) неисключительных прав на использование в предпринимательской деятельности лицензиата на территории РФ товарных знаков, принадлежащих ОАО «НК «Роснефть», сроком на 10 лет за вознаграждение в размере 2 301,0 тыс. руб. (с учетом НДС)	Цена сделки — 2 301,0 тыс. руб. (с учетом НДС)	06.10.2014
7.	Предоставление ОАО «НК «Роснефть» (займодавец) беспроцентного займа ООО «РН-Трейд» (заемщик) на финансирование операционной деятельности в размере до 100 000 000,0 тыс. руб. сроком до 6 лет. Общая сумма сделки составит до 100 000 000,0 тыс. руб.	Цена сделки — до 100 000 000,0 тыс. руб.	09.12.2014
СДЕЛКИ, СТОРОНОЙ В КОТОРЫХ ЯВЛЯЕТСЯ ООО «РН-ТУАПСЕНЕФТЕПРОДУКТ»			
Лица, заинтересованные в совершении сделок: ОАО «РОСНЕФТЕГАЗ» — акционер ОАО «НК «Роснефть», владеющий более 20% голосующих акций Компании (Общество является аффилированным лицом ОАО «РОСНЕФТЕГАЗ» и стороной в сделках); Вотинов А. В. — член Правления ОАО «НК «Роснефть», генеральный директор, Председатель Правления ООО «РН-Туапсенефтепродукт» — стороны в сделках			
1.	Оказание ООО «РН-Туапсенефтепродукт» (исполнитель) услуг ОАО «НК «Роснефть» (заказчик) по приему, отгрузке и хранению нефтепродуктов в объеме до 20,0 тыс. тонн за вознаграждение в размере 23 600,0 тыс. руб. (с учетом НДС)	Цена сделки — 23 600,0 тыс. руб. (с учетом НДС)	30.11.2013
2.	Оказание ООО «РН-Туапсенефтепродукт» (исполнитель) услуг ОАО «НК «Роснефть» (заказчик) по перевалке на экспорт железнодорожным транспортом нефтепродуктов и оформлению перевозочных документов в объеме до 20,7 тыс. тонн за вознаграждение в размере 10 877,0 тыс. руб. (с учетом НДС)	Цена сделки — 10 877,0 тыс. руб. (с учетом НДС)	30.11.2013
3.	Предоставление ОАО «НК «Роснефть» (лицензиар) ООО «РН-Туапсенефтепродукт» (лицензиат) права пользования программным обеспечением и оказание услуг по технической поддержке передаваемого программного обеспечения. Общая стоимость договора составляет 636,8 тыс. руб. (с учетом НДС)	Цена сделки — 636,8 тыс. руб. (с учетом НДС)	24.12.2013
4.	Оказание ООО «РН-Туапсенефтепродукт» (исполнитель) комплексных услуг ОАО «НК «Роснефть» (заказчик) по приему нефтепродуктов, поступающих по железной дороге и/или по технологическим трубопроводам от ООО «РН-Туапсинский НПЗ», их накоплению (обеспечению сохранности) и отгрузке в порту Туапсе для бункеровки иностранных судов в объеме до 340,0 тыс. тонн. Общая сумма вознаграждения составляет 250 000,0 тыс. руб. (с учетом НДС)	Цена сделки — 250 000,0 тыс. руб. (с учетом НДС)	24.12.2013
5.	Оказание ООО «РН-Туапсенефтепродукт» (исполнитель) услуг ОАО «НК «Роснефть» (заказчик) по перевалке нефтепродуктов в объеме до 11 367,177 тыс. тонн на экспорт морским транспортом на сумму до 4 570 905,0 тыс. руб. (с учетом НДС)	Цена сделки — до 4 570 905,0 тыс. руб. (с учетом НДС)	24.12.2013
6.	Совершение ООО «РН-Туапсенефтепродукт» (технический заказчик) от имени и по поручению за счет ОАО «НК «Роснефть» (застройщик) действий по выполнению функций технического заказчика по организации строительства (реконструкции) производственных объектов ОАО «НК «Роснефть» за вознаграждение в размере 59 689,0 тыс. руб. (с учетом НДС)	Цена сделки — 59 689,0 тыс. руб. (с учетом НДС)	24.12.2013
7.	Совершение ООО «РН-Туапсенефтепродукт» (агент) по поручению, от имени и за счет ОАО «НК «Роснефть» (принципал) действий по организации регистрации прав на недвижимое имущество и сделок с ним на территории Краснодарского края за вознаграждение в размере 60,0 тыс. руб. (с учетом НДС)	Цена сделки — 60,0 тыс. руб. (с учетом НДС)	15.05.2014

№	Предмет сделки и ее существенные условия	Цена сделки, цена совершенной сделки	Дата принятия решения
8.	Совершение ООО «РН-Туапсенефтепродукт» (агент) по поручению, от имени и за счет ОАО «НК «Роснефть» (принципал) действий по организации землепользования и урегулирования земельных отношений ОАО «НК «Роснефть» с правообладателями на земельные участки, занятые объектами недвижимого имущества ОАО «НК «Роснефть», расположенные на территории Краснодарского края, за вознаграждение в размере 60,0 тыс. руб. (с учетом НДС)	Цена сделки — 60,0 тыс. руб. (с учетом НДС)	15.05.2014
9.	Совершение ООО «РН-Туапсенефтепродукт» (агент) от имени, по поручению и за счет ОАО «НК «Роснефть» (принципал) действий по организации реализации непрофильного имущества ОАО «НК «Роснефть», а также имущества, невостребованного в процессе производственной деятельности, за вознаграждение в размере 50,0 тыс. руб. (с учетом НДС)	Цена сделки — 50,0 тыс. руб. (с учетом НДС)	15.05.2014
10.	Передача ОАО «НК «Роснефть» (арендодатель) в аренду ООО «РН-Туапсенефтепродукт» (арендатор) основных средств, принадлежащих ОАО «НК «Роснефть», за плату в размере 2 586 915,0 тыс. руб. в год (с учетом НДС)	Цена сделки — 2 586 915,0 тыс. руб. в год (с учетом НДС)	15.05.2014
11.	Оказание ОАО «НК «Роснефть» (исполнитель) услуг ООО «РН-Туапсенефтепродукт» (заказчик), связанных с организацией и проведением закупок товаров, работ, услуг для нужд заказчика, за вознаграждение в размере до 13 000,0 тыс. руб. (с учетом НДС)	Цена сделки — до 13 000,0 тыс. руб. (с учетом НДС)	25.07.2014
12.	Оказание ОАО «НК «Роснефть» (исполнитель) услуг ООО «РН-Туапсенефтепродукт» (заказчик), связанных со страхованием имущества заказчика, машин и механизмов от поломок, убытков от перерыва в производственной деятельности заказчика, организацией перестраховочной защиты, за вознаграждение в размере 473,49 тыс. руб. (с учетом НДС)	Цена сделки — 473,49 тыс. руб. (с учетом НДС)	06.10.2014
13.	Оказание ООО «РН-Туапсенефтепродукт» (исполнитель) услуг ОАО «НК «Роснефть» (заказчик) по перевалке на экспорт железнодорожным транспортом нефтепродуктов в объеме до 20,7 тыс. тонн и оформлению перевозочных документов за вознаграждение в размере 9 238,0 тыс. руб. (с учетом НДС)	Цена сделки — 9 238,0 тыс. руб. (с учетом НДС)	27.11.2014
14.	Совершение ООО «РН-Туапсенефтепродукт» (технический заказчик) по поручению, от имени и за счет ОАО «НК «Роснефть» (застройщик) действий по выполнению функций технического заказчика по организации строительства (реконструкции) производственных объектов ОАО «НК «Роснефть» за вознаграждение в размере 34 225,0 тыс. руб. (с учетом НДС)	Цена сделки — 34 225,0 тыс. руб. (с учетом НДС)	24.12.2014

СДЕЛКИ, СТОРОНОЙ В КОТОРЫХ ЯВЛЯЕТСЯ ООО «РН-ТУАПСИНСКИЙ НПЗ»

Лица, заинтересованные в совершении сделок:

ОАО «РОСНЕФТЕГАЗ» — акционер ОАО «НК «Роснефть», владеющий более 20% голосующих акций Компании (Общество является аффилированным лицом ОАО «РОСНЕФТЕГАЗ» и стороной в сделках); **Вотинов А. В.** — член Правления ОАО «НК «Роснефть», генеральный директор, Председатель Правления ООО «РН-Туапсинский НПЗ» — стороны в сделках

1.	Предоставление ОАО «НК «Роснефть» (лицензиар) ООО «РН-Туапсинский НПЗ» (лицензиат) права пользования программным обеспечением и оказание услуг по технической поддержке передаваемого программного обеспечения. Общая стоимость договора составляет 3 587,2 тыс. руб. (с учетом НДС)	Цена сделки — 3 587,2 тыс. руб. (с учетом НДС)	24.12.2013
2.	Совершение ООО «РН-Туапсинский НПЗ» (технический заказчик) по поручению, от имени и за счет ОАО «НК «Роснефть» (застройщик) действий по выполнению функций технического заказчика по организации строительства (реконструкции) производственных объектов ОАО «НК «Роснефть» за вознаграждение в размере 5 10 000,0 тыс. руб. (с учетом НДС)	Цена сделки — 5 10 000,0 тыс. руб. (с учетом НДС)	24.12.2013
3.	Оказание ООО «РН-Туапсинский НПЗ» (исполнитель) услуг ОАО «НК «Роснефть» (заказчик) по переработке до 10 800,0 тыс. тонн нефти на общую сумму до 41 481 720,0 тыс. руб. (с учетом НДС)	Цена сделки — до 41 481 720,0 тыс. руб. (с учетом НДС)	24.12.2013
4.	Продажа ОАО «НК «Роснефть» (продавец) нефтепродуктов ООО «РН-Туапсинский НПЗ» (покупатель) в количестве до 72,0 тыс. тонн общей стоимостью до 1 998 000,0 тыс. руб. (с учетом НДС)	Цена сделки — до 1 998 000,0 тыс. руб. (с учетом НДС)	04.04.2014
5.	Передача ОАО «НК «Роснефть» (арендодатель) в аренду ООО «РН-Туапсинский НПЗ» (арендатор) основных средств, принадлежащих ОАО «НК «Роснефть», за плату в размере 17 800 784,0 тыс. руб. в год (с учетом НДС)	Цена сделки — 17 800 784,0 тыс. руб. в год (с учетом НДС)	15.05.2014
6.	Совершение ООО «РН-Туапсинский НПЗ» (агент) по поручению, от имени и за счет ОАО «НК «Роснефть» (принципал) действий по организации регистрации прав на недвижимое имущество и сделок с ним на территории Краснодарского края за вознаграждение в размере 60,0 тыс. руб. (с учетом НДС)	Цена сделки — 60,0 тыс. руб. (с учетом НДС)	15.05.2014
7.	Совершение ООО «РН-Туапсинский НПЗ» (агент) по поручению, от имени и за счет ОАО «НК «Роснефть» (принципал) действий по организации землепользования и урегулирования земельных отношений ОАО «НК «Роснефть» с правообладателями на земельные участки, занятые объектами недвижимого имущества ОАО «НК «Роснефть», расположенные на территории Краснодарского края, за вознаграждение в размере 60,0 тыс. руб. (с учетом НДС)	Цена сделки — 60,0 тыс. руб. (с учетом НДС)	15.05.2014
8.	Оказание ОАО «НК «Роснефть» (исполнитель) услуг ООО «РН-Туапсинский НПЗ» (заказчик), связанных с организацией и проведением закупок товаров, работ, услуг для нужд заказчика, за вознаграждение в размере до 7 880,0 тыс. руб. (с учетом НДС)	Цена сделки — до 7 880,0 тыс. руб. (с учетом НДС)	25.07.2014
9.	Оказание ОАО «НК «Роснефть» (исполнитель) услуг ООО «РН-Туапсинский НПЗ» (заказчик), связанных со страхованием имущества заказчика, машин и механизмов от поломок, убытков от перерыва в производственной деятельности заказчика, организацией перестраховочной защиты, за вознаграждение в размере 4 626,62 тыс. руб. (с учетом НДС)	Цена сделки — 4 626,62 тыс. руб. (с учетом НДС)	06.10.2014
10.	Предоставление ОАО «НК «Роснефть» (займодавец) беспроцентного займа ООО «РН-Туапсинский НПЗ» (заемщик) на финансирование операционной деятельности в размере до 120 000 000,0 тыс. руб. сроком до 6 лет. Общая сумма сделки составит до 120 000 000,0 тыс. руб.	Цена сделки — до 120 000 000,0 тыс. руб.	09.12.2014

СДЕЛКИ, СТОРОНОЙ В КОТОРЫХ ЯВЛЯЕТСЯ ООО «РН-УФАНИПИНЕФТЬ»

Лица, заинтересованные в совершении сделок:

ОАО «РОСНЕФТЕГАЗ» — акционер ОАО «НК «Роснефть», владеющий более 20% голосующих акций Компании (Общество является аффилированным лицом ОАО «РОСНЕФТЕГАЗ» и стороной в сделках); **Вотинов А. В.** — член Правления ОАО «НК «Роснефть», член Правления ООО «РН-Уфанипинефть» — стороны в сделках; **Рунь З.** — член Правления ОАО «НК «Роснефть», член Правления ООО «РН-Уфанипинефть» — стороны в сделках

1.	Оказание ООО «РН-Уфанипинефть» (исполнитель) услуг ОАО «НК «Роснефть» (заказчик) по составлению методических указаний по теме «Совершенствование гидродинамических исследований скважин в низкопроницаемых коллекторах» за вознаграждение в размере 4 000,0 тыс. руб. (с учетом НДС)	Цена сделки — 4 000,0 тыс. руб. (с учетом НДС)	24.12.2013
2.	Оказание ООО «РН-Уфанипинефть» (исполнитель) услуг ОАО «НК «Роснефть» (заказчик) по составлению методических указаний по проведению стандартных гидродинамических и газоконденсатных исследований на газовых и газоконденсатных скважинах за вознаграждение в размере 3 000,0 тыс. руб. (с учетом НДС)	Цена сделки — 3 000,0 тыс. руб. (с учетом НДС)	24.12.2013

№	Предмет сделки и ее существенные условия	Цена сделки, цена совершенной сделки	Дата принятия решения
3.	Оказание ООО «РН-УфаНИПИнефть» (исполнитель) услуг (выполнение работ) ОАО «НК «Роснефть» (заказчик) в рамках Сводного перечня Целевых инновационных проектов ОАО «НК «Роснефть» за вознаграждение в размере 182 171,0 тыс. руб. (с учетом НДС)	Цена сделки — 182 171,0 тыс. руб. (с учетом НДС)	24.12.2013
4.	Предоставление ОАО «НК «Роснефть» (лицензиар) ООО «РН-УфаНИПИнефть» (лицензиату) права пользования программными продуктами за вознаграждение в размере 11 403,819 тыс. руб. (без учета НДС)	Цена сделки — 11 403,819 тыс. руб. (без учета НДС)	24.12.2013
5.	Предоставление ОАО «НК «Роснефть» (лицензиар) ООО «РН-УфаНИПИнефть» (лицензиату) права пользования программным обеспечением и оказание услуг по технической поддержке передаваемого программного обеспечения. Общая стоимость договора составляет 4 649,7 тыс. руб. (с учетом НДС)	Цена сделки — 4 649,7 тыс. руб. (с учетом НДС)	24.12.2013
6.	Оказание ООО «РН-УфаНИПИнефть» (исполнитель) услуг (выполнение работ) ОАО «НК «Роснефть» (заказчик) в рамках Сводного перечня Целевых инновационных проектов ОАО «НК «Роснефть» за вознаграждение в размере 155 000,0 тыс. руб. (с учетом НДС)	Цена сделки — 155 000,0 тыс. руб. (с учетом НДС)	17.03.2014
7.	Оказание ООО «РН-УфаНИПИнефть» (исполнитель) услуг ОАО «НК «Роснефть» (заказчик) по разработке и согласованию локального нормативного документа Компании «Приготовление и применение ремонтно-технологических жидкостей» за вознаграждение в размере 2 425,0 тыс. руб. (с учетом НДС)	Цена сделки — 2 425,0 тыс. руб. (с учетом НДС)	16.04.2014
8.	Передача ОАО «НК «Роснефть» (арендодатель) в аренду ООО «РН-УфаНИПИнефть» (арендатор) основных средств, принадлежащих ОАО «НК «Роснефть», за плату в размере 1 307,0 тыс. руб. в год (с учетом НДС)	Цена сделки — 1 307,0 тыс. руб. в год (с учетом НДС)	15.05.2014
9.	Изменение условий сделки в части оказания ООО «РН-УфаНИПИнефть» (исполнитель) услуг для ОАО «НК «Роснефть» (заказчик) по формированию плана развития технологий в области ремонтно-изоляционных работ в части расширения перечня предоставляемых услуг и увеличения размера вознаграждения до 5 300,0 тыс. руб. (с учетом НДС)	Цена сделки — до 5 300,0 тыс. руб. (с учетом НДС)	02.06.2014
10.	Оказание ОАО «НК «Роснефть» (исполнитель) услуг ООО «РН-УфаНИПИнефть» (заказчик), связанных с организацией и проведением закупок товаров, работ, услуг для нужд заказчика, за вознаграждение в размере до 10,0 тыс. руб. (с учетом НДС)	Цена сделки — до 10,0 тыс. руб. (с учетом НДС)	18.08.2014
11.	Предоставление ОАО «НК «Роснефть» (лицензиар) ООО «РН-УфаНИПИнефть» (лицензиату) неисключительных прав на использование в предпринимательской деятельности лицензиата на территории РФ товарных знаков, принадлежащих ОАО «НК «Роснефть», сроком на 10 лет за вознаграждение в размере 2 18,89 тыс. руб. (с учетом НДС)	Цена сделки — 2 18,89 тыс. руб. (с учетом НДС)	06.10.2014
СДЕЛКИ, СТОРОНОЙ В КОТОРЫХ ЯВЛЯЕТСЯ ООО «РН-УЧЕТ»			
Лицо, заинтересованное в совершении сделок: ОАО «РОСНЕФТЕГАЗ» — акционер ОАО «НК «Роснефть», владеющий более 20% голосующих акций Компании (Общество является аффилированным лицом ОАО «РОСНЕФТЕГАЗ» и стороной в сделках)			
1.	Оказание ООО «РН-Учет» (исполнитель) услуг ОАО «НК «Роснефть» (заказчик) по организации и ведению бухгалтерского, налогового, оперативного учета за вознаграждение в размере 747 391,96 тыс. руб. в год (с учетом НДС)	Цена сделки — 747 391,96 тыс. руб. в год (с учетом НДС)	24.12.2013
2.	Оказание ООО «РН-Учет» (исполнитель) услуг ОАО «НК «Роснефть» (заказчик) по предоставлению серверного пространства с установленным программным обеспечением за вознаграждение в размере 273,76 тыс. руб. в год (с учетом НДС)	Цена сделки — 273,76 тыс. руб. в год (с учетом НДС)	24.12.2013
3.	Оказание ООО «РН-Учет» (исполнитель) услуг ОАО «НК «Роснефть» (заказчик) по организации и проведению конкурса «Лучший бухгалтер ОАО «НК «Роснефть»-2014» за вознаграждение в размере 7 098,88 тыс. руб. (с учетом НДС)	Цена сделки — 7 098,88 тыс. руб. (с учетом НДС)	24.12.2013
4.	Предоставление ОАО «НК «Роснефть» (лицензиар) ООО «РН-Учет» (лицензиату) права пользования программным обеспечением и оказание услуг по технической поддержке передаваемого программного обеспечения. Общая стоимость договора составляет 12 160,5 тыс. руб. (с учетом НДС)	Цена сделки — 12 160,5 тыс. руб. (с учетом НДС)	24.12.2013
5.	Оказание ООО «РН-Учет» (исполнитель) услуг ОАО «НК «Роснефть» (заказчик) по выполнению технических функций ведения договоров, связанных с распоряжением профильным имуществом ОАО «НК «Роснефть», за вознаграждение в размере 27 383,84 тыс. руб. (с учетом НДС)	Цена сделки — 27 383,84 тыс. руб. (с учетом НДС)	04.04.2014
6.	Передача ОАО «НК «Роснефть» (арендатор) в субаренду ООО «РН-Учет» (субарендатор) недвижимого имущества (нежилых помещений общей площадью 2 325,37 кв. м и 7 парковочных мест в здании, расположенном по адресу: г. Москва, ул. Беговая, д. 3, стр. 1). Общая сумма сделки — 83 809,5 тыс. руб. (с учетом НДС)	Цена сделки — 83 809,5 тыс. руб. (с учетом НДС)	16.04.2014
7.	Оказание ООО «РН-Учет» (исполнитель) услуг ОАО «НК «Роснефть» (заказчик) по ведению договоров, связанных с распоряжением профильным имуществом ОАО «НК «Роснефть», за вознаграждение в размере 27 383,84 тыс. руб. в год (с учетом НДС)	Цена сделки — 27 383,84 тыс. руб. в год (с учетом НДС)	15.05.2014
8.	Оказание ОАО «НК «Роснефть» (исполнитель) услуг ООО «РН-Учет» (заказчик), связанных с организацией и проведением закупок товаров, работ, услуг для нужд заказчика, за вознаграждение в размере до 340,0 тыс. руб. (с учетом НДС)	Цена сделки — до 340,0 тыс. руб. (с учетом НДС)	25.07.2014
СДЕЛКИ, СТОРОНОЙ В КОТОРЫХ ЯВЛЯЕТСЯ ООО «РН-ЦИР»			
Лица, заинтересованные в совершении сделок: ОАО «РОСНЕФТЕГАЗ» — акционер ОАО «НК «Роснефть», владеющий более 20% голосующих акций Компании, аффилированное лицо которого — Председатель Совета директоров ОАО «РОСНЕФТЕГАЗ» Сечин И. И. — является Председателем Совета директоров ООО «РН-ЦИР» — стороны в сделках; Сечин И. И. — член Совета директоров, Президент, Председатель Правления ОАО «НК «Роснефть», Председатель Совета директоров ООО «РН-ЦИР» — стороны в сделках; Мухитов Н. М. — член Правления ОАО «НК «Роснефть», член Совета директоров ООО «РН-ЦИР» — стороны в сделках; Павлов И. В. — член Правления ОАО «НК «Роснефть», член Совета директоров ООО «РН-ЦИР» — стороны в сделках			
1.	Оказание ООО «РН-ЦИР» (исполнитель) услуг (выполнение работ) ОАО «НК «Роснефть» (заказчик) в рамках Сводного перечня Целевых инновационных проектов ОАО «НК «Роснефть» за вознаграждение в размере 238 700,0 тыс. руб. (без НДС)	Цена сделки — 238 700,0 тыс. руб. (без НДС)	24.12.2013
2.	Получение ОАО «НК «Роснефть» (заемщик) от ООО «РН-ЦИР» (займодавец) процентного займа в размере до 30 000,0 тыс. руб. сроком до 5 лет. Общая сумма сделки с учетом процентов составит до 40 500,0 тыс. руб.	Цена сделки — до 40 500,0 тыс. руб.	04.04.2014
3.	Оказание ООО «РН-ЦИР» (исполнитель) услуг (выполнение работ) для ОАО «НК «Роснефть» (заказчик) в рамках Сводного перечня Целевых инновационных проектов ОАО «НК «Роснефть» за вознаграждение в размере 268 100,0 тыс. руб. (НДС не облагается)	Цена сделки — 268 100,0 тыс. руб. (НДС не облагается)	02.06.2014
4.	Предоставление ОАО «НК «Роснефть» (лицензиар) ООО «РН-ЦИР» (лицензиату) неисключительных прав на использование в предпринимательской деятельности лицензиата на территории РФ товарных знаков, принадлежащих ОАО «НК «Роснефть», сроком на 10 лет за вознаграждение в размере 2 18,89 тыс. руб. (с учетом НДС)	Цена сделки — 2 18,89 тыс. руб. (с учетом НДС)	06.10.2014

№	Предмет сделки и ее существенные условия	Цена сделки, цена совершенной сделки	Дата принятия решения
5.	Изменение условий сделки по предоставлению ОАО «НК «Роснефть» (займодавец) процентного займа ООО «РН-ЦИР» (заемщик) на финансирование операционной деятельности в размере 60 400,0 тыс. руб. в части изменения процентной ставки, увеличения общей суммы сделки с учетом начисляемых процентов до 83 047,1 тыс. руб. и продления срока возврата займа	Цена сделки — до 83 047,1 тыс. руб.	27.11.2014
6.	Изменение условий сделки по предоставлению ОАО «НК «Роснефть» (займодавец) процентного займа ООО «РН-ЦИР» (заемщик) на сумму в размере 50 000,0 тыс. руб. на финансирование операционной деятельности путем пролонгации срока возврата займа до 31.12.2016 на следующих условиях: сумма задолженности по основному долгу составляет 50 000,0 тыс. руб.; с даты пролонгации договора займа в отношении фактической суммы задолженности заемщика применяется процентная ставка в диапазоне рыночного интервала цен, утвержденных Бюджетным комитетом ОАО «НК «Роснефть» на дату пролонгации; сумма сделки с учетом процентов составит 73 215,6 тыс. руб.	Цена сделки — 73 215,6 тыс. руб.	12.12.2014
7.	Выполнение ООО «РН-ЦИР» (исполнитель) работ для ОАО «НК «Роснефть» (заказчик) по разработке технологии получения глубокодесароматизированных белых масел и арктических смазочных материалов за вознаграждение в размере 78 124,56 тыс. руб. (НДС не облагается)	Цена сделки — 78 124,56 тыс. руб. (НДС не облагается)	24.12.2014

СДЕЛКИ, СТОРОНОЙ В КОТОРЫХ ЯВЛЯЕТСЯ ООО «РН-ЧЕЛЯБИНСКНЕФТЕПРОДУКТ»

Лицо, заинтересованное в совершении сделок:

ОАО «РОСНЕФТЕГАЗ» — акционер ОАО «НК «Роснефть», владеющий более 20% голосующих акций Компании (Общество является аффилированным лицом ОАО «РОСНЕФТЕГАЗ» и стороной в сделках)

1.	Поставка ОАО «НК «Роснефть» (поставщик) масел ООО «РН-Челябинскнефтепродукт» (покупатель) в объеме 0,4 тыс. тонн общей стоимостью 22 687,636 тыс. руб. (с учетом НДС)	Цена сделки — 22 687,636 тыс. руб. (с учетом НДС)	24.12.2013
2.	Предоставление ОАО «НК «Роснефть» (лицензиар) ООО «РН-Челябинскнефтепродукт» (лицензиат) права пользования программным обеспечением и оказание услуг по технической поддержке передаваемого программного обеспечения. Общая стоимость договора составляет 363,2 тыс. руб. (с учетом НДС)	Цена сделки — 363,2 тыс. руб. (с учетом НДС)	24.12.2013
3.	Поставка ОАО «НК «Роснефть» (поставщик) нефтепродуктов ООО «РН-Челябинскнефтепродукт» (покупатель) в объеме 92,98 тыс. тонн общей стоимостью 4 697 370,0 тыс. руб. (с учетом НДС)	Цена сделки — 4 697 370,0 тыс. руб. (с учетом НДС)	24.12.2013
4.	Предоставление ОАО «НК «Роснефть» (займодавец) процентного займа ООО «РН-Челябинскнефтепродукт» (заемщик) на финансирование операционной деятельности в размере до 80 292,0 тыс. руб. сроком на 2 года. Общая сумма сделки с учетом процентов составит до 96 350,4 тыс. руб.	Цена сделки — до 96 350,4 тыс. руб.	26.06.2014
5.	Оказание ОАО «НК «Роснефть» (исполнитель) услуг ООО «РН-Челябинскнефтепродукт» (заказчик), связанных с организацией и проведением закупок товаров, работ, услуг для нужд заказчика, за вознаграждение в размере до 10,0 тыс. руб. (с учетом НДС)	Цена сделки — до 10,0 тыс. руб. (с учетом НДС)	25.07.2014
6.	Изменение условий сделки по предоставлению ОАО «НК «Роснефть» (займодавец) беспроцентного займа ООО «РН-Челябинскнефтепродукт» (заемщик) на финансирование инвестиционной деятельности в размере 64 498,5 тыс. руб. в части установления процентной ставки, увеличения общей суммы сделки с учетом начисляемых процентов до 85 802,4 тыс. руб., а также продления срока возврата займа	Цена сделки — до 85 802,4 тыс. руб.	27.11.2014
7.	Изменение условий сделки по предоставлению ОАО «НК «Роснефть» (займодавец) процентного займа ООО «РН-Челябинскнефтепродукт» (заемщик) на сумму в размере 109 351,2 тыс. руб. на финансирование операционной деятельности путем пролонгации срока возврата займа до 31.12.2016 на следующих условиях: сумма задолженности по основному долгу составляет 59 077,4 тыс. руб.; с даты пролонгации договора займа в отношении фактической суммы задолженности заемщика применяется процентная ставка в диапазоне рыночного интервала цен, утвержденных Бюджетным комитетом ОАО «НК «Роснефть» на дату пролонгации; сумма сделки с учетом процентов составит 78 119,7 тыс. руб.	Цена сделки — 78 119,7 тыс. руб.	12.12.2014
8.	Изменение условий сделки по предоставлению ОАО «НК «Роснефть» (займодавец) процентного займа ООО «РН-Челябинскнефтепродукт» (заемщик) на сумму в размере 66 300,0 тыс. руб. на финансирование операционной деятельности путем пролонгации срока возврата займа до 31.12.2016 на следующих условиях: сумма задолженности по основному долгу составляет 66 300,0 тыс. руб.; с даты пролонгации договора займа в отношении фактической суммы задолженности заемщика применяется процентная ставка в диапазоне рыночного интервала цен, утвержденных Бюджетным комитетом ОАО «НК «Роснефть» на дату пролонгации; сумма сделки с учетом процентов составит 87 670,4 тыс. руб.	Цена сделки — 87 670,4 тыс. руб.	12.12.2014

СДЕЛКИ, СТОРОНОЙ В КОТОРЫХ ЯВЛЯЕТСЯ ООО «РН-ЧЕЧЕННЕФТЕПРОДУКТ»

Лицо, заинтересованное в совершении сделок:

ОАО «РОСНЕФТЕГАЗ» — акционер ОАО «НК «Роснефть», владеющий более 20% голосующих акций Компании (Общество является аффилированным лицом ОАО «РОСНЕФТЕГАЗ» и стороной в сделках)

1.	Предоставление ОАО «НК «Роснефть» (лицензиар) ООО «РН-Чеченнефтепродукт» (лицензиат) права пользования программным обеспечением и оказание услуг по технической поддержке передаваемого программного обеспечения. Общая стоимость договора составляет 290,6 тыс. руб. (с учетом НДС)	Цена сделки — 290,6 тыс. руб. (с учетом НДС)	24.12.2013
2.	Поставка ОАО «НК «Роснефть» (поставщик) нефтепродуктов ООО «РН-Чеченнефтепродукт» (покупатель) в объеме 71,06 тыс. тонн общей стоимостью 3 567 680,0 тыс. руб. (с учетом НДС)	Цена сделки — 3 567 680,0 тыс. руб. (с учетом НДС)	24.12.2013
3.	Оказание ОАО «НК «Роснефть» (исполнитель) услуг ООО «РН-Чеченнефтепродукт» (заказчик), связанных с организацией и проведением закупок товаров, работ, услуг для нужд заказчика, за вознаграждение в размере до 10,0 тыс. руб. (с учетом НДС)	Цена сделки — до 10,0 тыс. руб. (с учетом НДС)	25.07.2014
4.	Изменение условий сделки по предоставлению ОАО «НК «Роснефть» (займодавец) беспроцентного займа ООО «РН-Чеченнефтепродукт» (заемщик) на сумму в размере 558 585,0 тыс. руб. на финансирование инвестиционной деятельности путем пролонгации срока возврата займа до 15.09.2016 на следующих условиях: сумма задолженности составляет 540 885,0 тыс. руб.; сумма сделки составит 558 585,0 тыс. руб.	Цена сделки — 558 585,0 тыс. руб.	12.12.2014
5.	Изменение условий сделки по предоставлению ОАО «НК «Роснефть» (займодавец) беспроцентного займа ООО «РН-Чеченнефтепродукт» (заемщик) на сумму в размере 104 530,0 тыс. руб. на финансирование инвестиционной деятельности путем пролонгации срока возврата займа до 31.12.2016 на следующих условиях: сумма задолженности составляет 35 000,0 тыс. руб.; сумма сделки составит 35 000,0 тыс. руб.	Цена сделки — 35 000,0 тыс. руб.	12.12.2014
6.	Приобретение ОАО «НК «Роснефть» (покупатель) бензина у ООО «РН-Чеченнефтепродукт» (продавец) на общую сумму 188,89 тыс. руб. (с учетом НДС)	Цена сделки — 188,89 тыс. руб. (с учетом НДС)	24.12.2014

№	Предмет сделки и ее существенные условия	Цена сделки, цена совершенной сделки	Дата принятия решения
7.	Заключение ОАО «НК «Роснефть» (займодавец) с ООО «РН-Чеченнефтепродукт» (заемщик, должник) соглашения о прощении долга, предметом которого является частичное освобождение ООО «РН-Чеченнефтепродукт» от обязательства по возврату ОАО «НК «Роснефть» задолженности по основному долгу в размере 30 000,0 тыс. руб. по договору займа на 104 530,0 тыс. руб.	Цена сделки — 30 000,0 тыс. руб.	30.12.2014
СДЕЛКИ, СТОРОНОЙ В КОТОРЫХ ЯВЛЯЕТСЯ ООО «РН-ШЕЛЬФ АБХАЗИИ»			
Лицо, заинтересованное в совершении сделок: ОАО «РОСНЕФТЕГАЗ» — акционер ОАО «НК «Роснефть», владеющий более 20% голосующих акций Компании (Общество является аффилированным лицом ОАО «РОСНЕФТЕГАЗ» и стороной в сделках)			
1.	Предоставление ОАО «НК «Роснефть» (лицензиар) ООО «РН-Шельф Абхазии» (лицензиат) права пользования программным обеспечением и оказание услуг по технической поддержке передаваемого программного обеспечения. Общая стоимость договора составляет 27,6 тыс. руб. (с учетом НДС)	Цена сделки — 27,6 тыс. руб. (с учетом НДС)	24.12.2013
2.	Предоставление ОАО «НК «Роснефть» (займодавец) процентного займа ООО «РН-Шельф Абхазии» (заемщик) на финансирование операционной деятельности в размере до 4 193,0 тыс. руб. сроком на 2 года. Общая сумма сделки с учетом процентов составит до 5 031,6 тыс. руб.	Цена сделки — до 5 031,6 тыс. руб.	26.06.2014
3.	Предоставление ОАО «НК «Роснефть» (займодавец) процентного займа ООО «РН-Шельф Абхазии» (заемщик) на финансирование инвестиционной деятельности в размере до 78 416,0 тыс. руб. сроком на 5 лет. Общая сумма сделки с учетом процентов составит до 121 544,8 тыс. руб.	Цена сделки — до 121 544,8 тыс. руб.	26.06.2014
4.	Изменение условий сделки по предоставлению ОАО «НК «Роснефть» (займодавец) процентного займа ООО «РН-Шельф Абхазии» (заемщик) на финансирование инвестиционной деятельности в размере 239 615,5 тыс. руб. в части изменения процентной ставки, увеличения общей суммы сделки с учетом начисляемых процентов до 1 105 715,5 тыс. руб., а также продления срока возврата займа	Цена сделки — до 1 105 715,5 тыс. руб.	27.11.2014
СДЕЛКИ, СТОРОНОЙ В КОТОРЫХ ЯВЛЯЕТСЯ ООО «РН-ШЕЛЬФ АРКТИКА»			
Лицо, заинтересованное в совершении сделок: ОАО «РОСНЕФТЕГАЗ» — акционер ОАО «НК «Роснефть», владеющий более 20% голосующих акций Компании (Общество является аффилированным лицом ОАО «РОСНЕФТЕГАЗ» и стороной в сделках)			
1.	Совершение ООО «РН-Шельф Арктика» (агент) по поручению и за счет ОАО «НК «Роснефть» (принципал) действий по организации выполнения геологоразведочных работ на лицензионных участках ОАО «НК «Роснефть» на шельфах Печорского, Карского и Баренцева морей. Общий размер вознаграждения агента по сделке составит 1 114 849,52 тыс. руб. (с учетом НДС)	Цена сделки — 1 114 849,52 тыс. руб. (с учетом НДС)	05.02.2014
2.	Предоставление ОАО «НК «Роснефть» (лицензиар) ООО «РН-Шельф-Арктика» (лицензиат) права пользования программным обеспечением и оказание услуг по технической поддержке. Общая стоимость договора составляет 726,2 тыс. руб. (с учетом НДС)	Цена сделки — 726,2 тыс. руб. (с учетом НДС)	24.12.2013
3.	Получение ОАО «НК «Роснефть» (заемщик) от ООО «РН-Шельф-Арктика» (займодавец) процентного займа в размере до 10 000,0 тыс. руб. на срок до 5 лет. Общая сумма сделки с учетом процентов составит до 13 500,0 тыс. руб.	Цена сделки — до 13 500,0 тыс. руб.	04.04.2014
4.	Оказание ОАО «НК «Роснефть» (исполнитель) услуг ООО «РН-Шельф-Арктика» (заказчик), связанных с организацией и проведением закупок товаров, работ, услуг для нужд заказчика, за вознаграждение в размере до 4 880,0 тыс. руб. (с учетом НДС)	Цена сделки — до 4 880,0 тыс. руб. (с учетом НДС)	25.07.2014
5.	Изменение условий сделки в части предоставления ООО «РН-Шельф-Арктика» (займодавец) процентного займа ОАО «НК «Роснефть» (заемщик) в размере 10 000,0 тыс. руб. в части увеличения суммы займа до 300 000,0 тыс. руб. и увеличения общей суммы сделки с учетом начисляемых процентов до 435 000,0 тыс. руб.	Цена сделки — до 435 000,0 тыс. руб.	08.09.2014
6.	Предоставление ОАО «НК «Роснефть» (лицензиар) ООО «РН-Шельф-Арктика» (лицензиат) неисключительных прав на использование в предпринимательской деятельности лицензиата на территории РФ товарных знаков, принадлежащих ОАО «НК «Роснефть», сроком на 10 лет за вознаграждение в размере 2 18,89 тыс. руб. (с учетом НДС)	Цена сделки — 2 18,89 тыс. руб. (с учетом НДС)	06.10.2014
СДЕЛКИ, СТОРОНОЙ В КОТОРЫХ ЯВЛЯЕТСЯ ООО «РН-ЭКСПЛОРЕЙШН»			
Лица, заинтересованные в совершении сделок: ОАО «РОСНЕФТЕГАЗ» — акционер ОАО «НК «Роснефть», владеющий более 20% голосующих акций Компании (Общество является аффилированным лицом ОАО «РОСНЕФТЕГАЗ» и стороной в сделках); Руные З. — член Правления ОАО «НК «Роснефть», Председатель Совета директоров ООО «РН-Эксплорейшн» — стороны в сделках			
1.	Предоставление ОАО «НК «Роснефть» (лицензиар) ООО «РН-Эксплорейшн» (лицензиат) права пользования программным обеспечением и оказание услуг по технической поддержке передаваемого программного обеспечения. Общая стоимость договора составляет 1 263,7 тыс. руб. (с учетом НДС)	Цена сделки — 1 263,7 тыс. руб. (с учетом НДС)	24.12.2013
2.	Совершение ООО «РН-Эксплорейшн» (агент) по поручению и за счет ОАО «НК «Роснефть» (принципал) действий по организации выполнения геологоразведочных работ на лицензионном участке ОАО «НК «Роснефть» на шельфе Черного моря за вознаграждение в размере 235 706,05 тыс. руб. (с учетом НДС)	Цена сделки — 235 706,05 тыс. руб. (с учетом НДС)	05.02.2014
3.	Изменение условий сделки по предоставлению ОАО «НК «Роснефть» (займодавец) процентного займа ООО «РН-Эксплорейшн» (заемщик) на финансирование инвестиционной деятельности в размере 23 323,0 тыс. руб. в части увеличения общей суммы сделки с учетом начисляемых процентов до 802 053,0 тыс. руб.	Цена сделки — до 802 053,0 тыс. руб.	26.06.2014
4.	Оказание ОАО «НК «Роснефть» (исполнитель) услуг ООО «РН-Эксплорейшн» (заказчик), связанных с организацией и проведением закупок товаров, работ, услуг для нужд заказчика, за вознаграждение в размере до 1 640,0 тыс. руб. (с учетом НДС)	Цена сделки — до 1 640,0 тыс. руб. (с учетом НДС)	25.07.2014
5.	Оказание ООО «РН-Эксплорейшн» (исполнитель) услуг ОАО «НК «Роснефть» (заказчик) по созданию современной региональной геологической модели шельфовой части южных морей РФ, моделированию формирования УВ-систем, оценке ресурсов и геологических рисков за вознаграждение в размере 59 500,0 тыс. руб. (с учетом НДС)	Цена сделки — 59 500,0 тыс. руб. (с учетом НДС)	25.07.2014
6.	Предоставление ОАО «НК «Роснефть» (лицензиар) ООО «РН-Эксплорейшн» (лицензиат) неисключительных прав на использование в предпринимательской деятельности лицензиата на территории РФ товарных знаков, принадлежащих ОАО «НК «Роснефть», сроком на 10 лет за вознаграждение в размере 2 18,89 тыс. руб. (с учетом НДС)	Цена сделки — 2 18,89 тыс. руб. (с учетом НДС)	06.10.2014

№	Предмет сделки и ее существенные условия	Цена сделки, цена совершенной сделки	Дата принятия решения
7.	Изменение условий сделки по предоставлению ОАО «НК «Роснефть» (займодавец) процентного займа ООО «РН-Эксплорейшн» (заемщик) на сумму в размере 1 424 502,0 тыс. руб. на финансирование инвестиционной деятельности путем пролонгации срока возврата займа до 31.12.2017 на следующих условиях: сумма задолженности по основному долгу составляет 1 282 090,0 тыс. руб.; с даты пролонгации договора займа в отношении фактической суммы задолженности заемщика применяется процентная ставка в диапазоне рыночного интервала цен, утвержденных Бюджетным комитетом ОАО «НК «Роснефть» на дату пролонгации; сумма сделки с учетом процентов составит 2 240 332,7 тыс. руб.	Цена сделки — 2 240 332,7 тыс. руб.	12.12.2014
8.	Изменение условий сделки по предоставлению ОАО «НК «Роснефть» (займодавец) процентного займа ООО «РН-Эксплорейшн» (заемщик) на сумму в размере 535 800,0 тыс. руб. на финансирование инвестиционной деятельности путем пролонгации срока возврата займа до 31.12.2017 на следующих условиях: сумма задолженности по основному долгу составляет 535 800,0 тыс. руб.; с даты пролонгации договора займа в отношении фактической суммы задолженности заемщика применяется процентная ставка в диапазоне рыночного интервала цен, утвержденных Бюджетным комитетом ОАО «НК «Роснефть» на дату пролонгации; сумма сделки с учетом процентов составит 876 745,0 тыс. руб.	Цена сделки — 876 745,0 тыс. руб.	12.12.2014
9.	Изменение условий сделки по предоставлению ОАО «НК «Роснефть» (займодавец) процентного займа ООО «РН-Эксплорейшн» (заемщик) на сумму в размере 715 000,0 тыс. руб. на финансирование инвестиционной деятельности путем пролонгации срока возврата займа до 20.11.2017 на следующих условиях: сумма задолженности по основному долгу составляет 455 711,8,0 тыс. руб.; с даты пролонгации договора займа в отношении фактической суммы задолженности заемщика применяется процентная ставка в диапазоне рыночного интервала цен, утвержденных Бюджетным комитетом ОАО «НК «Роснефть» на дату пролонгации; сумма сделки с учетом процентов составит 740 984,9 тыс. руб.	Цена сделки — 740 984,9 тыс. руб.	12.12.2014
10.	Изменение условий сделки по предоставлению ОАО «НК «Роснефть» (займодавец) процентного займа ООО «РН-Эксплорейшн» (заемщик) на сумму в размере 34 575,0 тыс. руб. на финансирование инвестиционной деятельности путем пролонгации срока возврата займа до 13.11.2017 на следующих условиях: сумма задолженности по основному долгу составляет 24 750,0 тыс. руб.; с даты пролонгации договора займа в отношении фактической суммы задолженности заемщика применяется процентная ставка в диапазоне рыночного интервала цен, утвержденных Бюджетным комитетом ОАО «НК «Роснефть» на дату пролонгации; сумма сделки с учетом процентов составит 40 199,7 тыс. руб.	Цена сделки — 40 199,7 тыс. руб.	12.12.2014
11.	Изменение условий сделки по предоставлению ОАО «НК «Роснефть» (займодавец) процентного займа ООО «РН-Эксплорейшн» (заемщик) на сумму в размере 933 472,2 тыс. руб. на финансирование инвестиционной деятельности путем пролонгации срока возврата займа до 18.10.2017 на следующих условиях: сумма задолженности по основному долгу составляет 603 274,1 тыс. руб.; с даты пролонгации договора займа в отношении фактической суммы задолженности заемщика применяется процентная ставка в диапазоне рыночного интервала цен, утвержденных Бюджетным комитетом ОАО «НК «Роснефть» на дату пролонгации; сумма сделки с учетом процентов составит 975 902,5 тыс. руб.	Цена сделки — 975 902,5 тыс. руб.	12.12.2014
12.	Изменение условий сделки по предоставлению ОАО «НК «Роснефть» (займодавец) процентного займа ООО «РН-Эксплорейшн» (заемщик) на сумму в размере 129 918,2 тыс. руб. на финансирование операционной деятельности путем пролонгации срока возврата займа до 17.03.2016 на следующих условиях: сумма задолженности по основному долгу составляет 17 793,0 тыс. руб.; с даты пролонгации договора займа в отношении фактической суммы задолженности заемщика применяется процентная ставка в диапазоне рыночного интервала цен, утвержденных Бюджетным комитетом ОАО «НК «Роснефть» на дату пролонгации; сумма сделки с учетом процентов составит 35 538,5 тыс. руб.	Цена сделки — 35 538,5 тыс. руб.	12.12.2014
13.	Изменение условий сделки по предоставлению ОАО «НК «Роснефть» (займодавец) процентного займа ООО «РН-Эксплорейшн» (заемщик) на сумму в размере 365 243,2 тыс. руб. на финансирование операционной деятельности путем пролонгации срока возврата займа до 15.09.2016 на следующих условиях: сумма задолженности по основному долгу составляет 14 423,5 тыс. руб.; с даты пролонгации договора займа в отношении фактической суммы задолженности заемщика применяется процентная ставка в диапазоне рыночного интервала цен, утвержденных Бюджетным комитетом ОАО «НК «Роснефть» на дату пролонгации; сумма сделки с учетом процентов составит 417 817,5 тыс. руб.	Цена сделки — 417 817,5 тыс. руб.	12.12.2014
14.	Изменение условий сделки по предоставлению ОАО «НК «Роснефть» (займодавец) процентного займа ООО «РН-Эксплорейшн» (заемщик) на сумму в размере 362 326,0 тыс. руб. на финансирование операционной деятельности путем пролонгации срока возврата займа до 31.12.2016 на следующих условиях: сумма задолженности по основному долгу составляет 178 000,0 тыс. руб.; с даты пролонгации договора займа в отношении фактической суммы задолженности заемщика применяется процентная ставка в диапазоне рыночного интервала цен, утвержденных Бюджетным комитетом ОАО «НК «Роснефть» на дату пролонгации; сумма сделки с учетом процентов составит 250 659,9 тыс. руб.	Цена сделки — 250 659,9 тыс. руб.	12.12.2014

СДЕЛКИ, СТОРОНАМИ В КОТОРЫХ ЯВЛЯЮТСЯ ООО «РН-ЭКСПЛОРЕЙШН» И ООО «РН-БУРЕНИЕ»

Лица, заинтересованные в совершении сделок:

ОАО «РОСНЕФТЕГАЗ» — акционер ОАО «НК «Роснефть», владеющий более 20% голосующих акций Компании (Общество является аффилированным лицом ОАО «РОСНЕФТЕГАЗ» и стороной в сделках); **Руныэ З.** — член Правления ОАО «НК «Роснефть», Председатель Совета директоров ООО «РН-Эксплорейшн» — стороны в сделках

1.	Принятие ОАО «НК «Роснефть» (преемник) от ООО «РН-Эксплорейшн» (заказчик) прав и обязанностей заказчика по договору с ООО «РН-Бурение» (генподрядчик) на выполнение работ по строительству поисково-оценочной скважины № 6 на Преображенском лицензионном участке в размере не более 3 454,47 тыс. руб. (с учетом НДС). Стоимость сделки — сделка не имеет стоимостной оценки	Стоимость сделки — сделка не имеет стоимостной оценки	06.10.2014
2.	Принятие ОАО «НК «Роснефть» (преемник) от ООО «РН-Эксплорейшн» (заказчик) прав и обязанностей заказчика по договору с ООО «РН-Бурение» (генподрядчик) на выполнение работ по строительству разведочной скважины № 6 на Санарском лицензионном участке в размере не более 9 748,78 тыс. руб. (с учетом НДС). Стоимость сделки — сделка не имеет стоимостной оценки	Стоимость сделки — сделка не имеет стоимостной оценки	06.10.2014
3.	Принятие ОАО «НК «Роснефть» (преемник) от ООО «РН-Эксплорейшн» (заказчик) прав и обязанностей заказчика по договору с ООО «РН-Бурение» (генподрядчик) на выполнение работ по строительству разведочной скважины № 10 на Могдинском лицензионном участке в размере не более 13 213,94 тыс. руб. (с учетом НДС). Стоимость сделки — сделка не имеет стоимостной оценки	Стоимость сделки — сделка не имеет стоимостной оценки	06.10.2014
4.	Принятие ОАО «НК «Роснефть» (преемник) от ООО «РН-Эксплорейшн» (заказчик) прав и обязанностей заказчика по договору с ООО «РН-Бурение» (генподрядчик) на выполнение работ по строительству разведочной скважины № 73 на Даниловском лицензионном участке в размере не более 14 031,19 тыс. руб. (с учетом НДС). Стоимость сделки — сделка не имеет стоимостной оценки	Стоимость сделки — сделка не имеет стоимостной оценки	06.10.2014
5.	Принятие ОАО «НК «Роснефть» (преемник) от ООО «РН-Эксплорейшн» (заказчик) прав и обязанностей заказчика по договору с ООО «РН-Бурение» (генподрядчик) на выполнение работ по строительству поисково-оценочной скважины № 3 на Восточно-Сугдинском лицензионном участке в размере не более 428 967,43 тыс. руб. (с учетом НДС). Стоимость сделки — сделка не имеет стоимостной оценки	Стоимость сделки — сделка не имеет стоимостной оценки	06.10.2014

№	Предмет сделки и ее существенные условия	Цена сделки, цена совершенной сделки	Дата принятия решения
6.	Принятие ОАО «НК «Роснефть» (преемник) от ООО «РН-Эксплорейшн» (заказчик) прав и обязанностей заказчика по договору с ООО «РН-Бурение» (генподрядчик) на выполнение работ по строительству разведочной скважины № 11 на Могдинском лицензионном участке в размере не более 420 875,36 тыс. руб. (с учетом НДС). Стоимость сделки — сделка не имеет стоимостной оценки	Стоимость сделки — сделка не имеет стоимостной оценки	06.10.2014
7.	Принятие ОАО «НК «Роснефть» (преемник) от ООО «РН-Эксплорейшн» (заказчик) прав и обязанностей заказчика по договору с ООО «РН-Бурение» (генподрядчик) на выполнение работ по строительству разведочной скважины № 74 на Даниловском лицензионном участке в размере не более 388 611,24 тыс. руб. (с учетом НДС). Стоимость сделки — сделка не имеет стоимостной оценки	Стоимость сделки — сделка не имеет стоимостной оценки	06.10.2014
8.	Принятие ОАО «НК «Роснефть» (преемник) от ООО «РН-Эксплорейшн» (заказчик) прав и обязанностей заказчика по договору с ООО «РН-Бурение» (генподрядчик) на выполнение работ по строительству поисково-оценочной скважины № 7 на Преображенском лицензионном участке в размере не более 436 859,69 тыс. руб. (с учетом НДС). Стоимость сделки — сделка не имеет стоимостной оценки	Стоимость сделки — сделка не имеет стоимостной оценки	06.10.2014
9.	Принятие ОАО «НК «Роснефть» (преемник) от ООО «РН-Эксплорейшн» (заказчик) прав и обязанностей заказчика по договору с ООО «РН-Бурение» (генподрядчик) на выполнение работ по строительству разведочной скважины № 75 на Даниловском лицензионном участке в размере не более 428 921,18 тыс. руб. (с учетом НДС). Стоимость сделки — сделка не имеет стоимостной оценки	Стоимость сделки — сделка не имеет стоимостной оценки	06.10.2014

СДЕЛКИ, СТОРОНАМИ В КОТОРЫХ ЯВЛЯЮТСЯ ООО «РН-ЭКСПЛОРЕЙШН» И ООО «РН-КРАСНОЯРСКНИПИНЕФТЬ»

Лица, заинтересованные в совершении сделок:

ОАО «РОСНЕФТЕГАЗ» — акционер ОАО «НК «Роснефть», владеющий более 20% голосующих акций Компании (Общество является аффилированным лицом ОАО «РОСНЕФТЕГАЗ» и стороной в сделках); **Рунье З.** — член Правления ОАО «НК «Роснефть», Председатель Совета директоров ООО «РН-Эксплорейшн» — стороны в сделках; **Вотинов А. В.** — член Правления ОАО «НК «Роснефть», член Правления ООО «РН-КрасноярскНИПИнефть» — стороны в сделках

1.	Принятие ОАО «НК «Роснефть» (преемник) от ООО «РН-Эксплорейшн» (заказчик) прав и обязанностей заказчика по договору с ООО «РН-КрасноярскНИПИнефть» (подрядчик) на выполнение работ по разработке проектно-сметной документации на строительство поисково-оценочной скважины № 3 Восточно-Сугдинского лицензионного участка в размере не более 808,27 тыс. руб. (с учетом НДС). Стоимость сделки — сделка не имеет стоимостной оценки	Стоимость сделки — сделка не имеет стоимостной оценки	06.10.2014
2.	Принятие ОАО «НК «Роснефть» (преемник) от ООО «РН-Эксплорейшн» (заказчик) прав и обязанностей заказчика по договору с ООО «РН-КрасноярскНИПИнефть» (подрядчик) на выполнение работ по разработке проектно-сметной документации на строительство разведочной скважины № 74 Даниловского лицензионного участка в размере не более 808,27 тыс. руб. (с учетом НДС). Стоимость сделки — сделка не имеет стоимостной оценки	Стоимость сделки — сделка не имеет стоимостной оценки	06.10.2014
3.	Принятие ОАО «НК «Роснефть» (преемник) от ООО «РН-Эксплорейшн» (заказчик) прав и обязанностей заказчика по договору с ООО «РН-КрасноярскНИПИнефть» (подрядчик) на выполнение работ по разработке проектно-сметной документации на строительство разведочной скважины № 11 Могдинского лицензионного участка в размере не более 1 720,86 тыс. руб. (с учетом НДС). Стоимость сделки — сделка не имеет стоимостной оценки	Стоимость сделки — сделка не имеет стоимостной оценки	06.10.2014
4.	Принятие ОАО «НК «Роснефть» (преемник) от ООО «РН-Эксплорейшн» (заказчик) прав и обязанностей заказчика по договору с ООО «РН-КрасноярскНИПИнефть» (подрядчик) на выполнение работ по разработке проектно-сметной документации на строительство поисково-оценочной скважины № 7 Преображенского лицензионного участка в размере не более 1 262,42 тыс. руб. (с учетом НДС). Стоимость сделки — сделка не имеет стоимостной оценки	Стоимость сделки — сделка не имеет стоимостной оценки	06.10.2014
5.	Принятие ОАО «НК «Роснефть» (преемник) от ООО «РН-Эксплорейшн» (заказчик) прав и обязанностей заказчика по договору с ООО «РН-КрасноярскНИПИнефть» (подрядчик) на выполнение работ по разработке проектно-сметной документации на строительство разведочной скважины № 75 Даниловского лицензионного участка в размере не более 3 962,9 тыс. руб. (с учетом НДС). Стоимость сделки — сделка не имеет стоимостной оценки	Стоимость сделки — сделка не имеет стоимостной оценки	06.10.2014

СДЕЛКИ, СТОРОНОЙ В КОТОРЫХ ЯВЛЯЕТСЯ ООО «РН-ЮГАНСКНЕФТЕГАЗ»

Лицо, заинтересованное в совершении сделок:

ОАО «РОСНЕФТЕГАЗ» — акционер ОАО «НК «Роснефть», владеющий более 20% голосующих акций Компании (Общество является аффилированным лицом ОАО «РОСНЕФТЕГАЗ» и стороной в сделках)

1.	Оказание ООО «РН-Юганскнефтегаз» (агент) по поручению, от имени и за счет ОАО «НК «Роснефть» (принципал) действий по организации переликвидации 12 скважин и восстановления 328 разрушенных тумб за вознаграждение в размере 246,0 тыс. руб. (с учетом НДС)	Цена сделки — 246,0 тыс. руб. (с учетом НДС)	24.12.2013
2.	Совершение ООО «РН-Юганскнефтегаз» (агент) по поручению и за счет ОАО «НК «Роснефть» (принципал) действий по организации составления проектных технологических документов на разработку месторождений (ПТД), интегрированных проектов и текущего мониторинга за разработкой месторождений ОАО «НК «Роснефть» и выполнения геологоразведочных работ на лицензионных участках ОАО «НК «Роснефть» на территории Ханты-Мансийского автономного округа — Югры. Общий размер вознаграждения агента по сделке составит 36 862,02 тыс. руб. (с учетом НДС)	Цена сделки — 36 862,02 тыс. руб. (с учетом НДС)	24.12.2013
3.	Совершение ООО «РН-Юганскнефтегаз» (комиссионер) от своего имени, по поручению и за счет ОАО «НК «Роснефть» (комитент) действий по реализации СЛУМ (смесь легких углеводородов многокомпонентная) в объеме 7,92 тыс. куб. м за вознаграждение в размере 4 269,9 тыс. руб. (с учетом НДС)	Цена сделки — 4 269,9 тыс. руб. (с учетом НДС)	24.12.2013
4.	Совершение ООО «РН-Юганскнефтегаз» (комиссионер) от своего имени, по поручению и за счет ОАО «НК «Роснефть» (комитент) действий по реализации нефти в объеме 86,38 тыс. тонн за вознаграждение в размере 13 332,05 тыс. руб. (с учетом НДС)	Цена сделки — 13 332,05 тыс. руб. (с учетом НДС)	24.12.2013
5.	Предоставление ОАО «НК «Роснефть» (лицензиар) ООО «РН-Юганскнефтегаз» (лицензиат) права пользования программными продуктами ПК «РН-КИН» и ПК «РН-КИМ» за вознаграждение в размере 11 403,819 тыс. руб. (без учета НДС)	Цена сделки — 11 403,819 тыс. руб. (без учета НДС)	24.12.2013
6.	Предоставление ОАО «НК «Роснефть» (лицензиар) ООО «РН-Юганскнефтегаз» (лицензиат) права пользования программным обеспечением и оказание услуг по технической поддержке передаваемого программного обеспечения. Общая стоимость договора составляет 8 175,4 тыс. руб. (с учетом НДС)	Цена сделки — 8 175,4 тыс. руб. (с учетом НДС)	24.12.2013
7.	Поставка ОАО «НК «Роснефть» (продавец) нефтепродуктов ООО «РН-Юганскнефтегаз» (покупатель) в объеме 140,0 тыс. тонн общей стоимостью 5 022 060,0 тыс. руб. (с учетом НДС)	Цена сделки — 5 022 060,0 тыс. руб. (с учетом НДС)	24.12.2013

№	Предмет сделки и ее существенные условия	Цена сделки, цена совершенной сделки	Дата принятия решения
8.	Совершение ООО «РН-Юганскнефтегаз» (агент) по поручению ОАО «НК «Роснефть» (принципал) от своего имени и за счет ОАО «НК «Роснефть» либо от имени и за счет ОАО «НК «Роснефть» действий по организации выполнения опытно-промышленных работ в рамках Целевых инновационных проектов за вознаграждение в размере 105 177,0 тыс. руб. (с учетом НДС)	Цена сделки — 105 177,0 тыс. руб. (с учетом НДС)	24.12.2013
9.	Совершение ООО «РН-Юганскнефтегаз» (технический заказчик) по поручению, от имени и за счет ОАО «НК «Роснефть» (застройщик) действий по выполнению функций технического заказчика по организации строительства (реконструкции) производственных объектов ОАО «НК «Роснефть» за вознаграждение в размере 2 376 300,0 тыс. руб. (с учетом НДС)	Цена сделки — 2 376 300,0 тыс. руб. (с учетом НДС)	24.12.2013
10.	Продажа ОАО «НК «Роснефть» (продавец) ООО «РН-Юганскнефтегаз» (покупатель) нефтепродуктов: метанола-сырца, метанола техн. марки А в объеме 2,2 тыс. тонн общей стоимостью 39 600,0 тыс. руб. (с учетом НДС)	Цена сделки — 39 600,0 тыс. руб. (с учетом НДС)	26.02.2014
11.	Совершение ООО «РН-Юганскнефтегаз» (агент) по поручению, от имени и за счет ОАО «НК «Роснефть» (принципал) действий по организации переликвидации 11 скважин и восстановления 299 разрушенных тумб за вознаграждение в размере 239,9 тыс. руб. (с учетом НДС)	Цена сделки — 239,9 тыс. руб. (с учетом НДС)	17.03.2014
12.	Совершение ООО «РН-Юганскнефтегаз» (агент) по поручению и за счет ОАО «НК «Роснефть» (принципал) действий по организации разработки: интегрированного проекта развития региона месторождений ОАО «НК «Роснефть» на территории деятельности ООО «РН-Юганскнефтегаз»; интегрированных проектов разработки Приобского, Малобальского, Приразломного и Мамонтовского месторождений. Общий размер агентского вознаграждения составляет 1 469,15 тыс. руб. (с учетом НДС)	Цена сделки — 1 469,15 тыс. руб. (с учетом НДС)	16.04.2014
13.	Совершение ООО «РН-Юганскнефтегаз» (агент) от своего имени по поручению и за счет ОАО «НК «Роснефть» (принципал) действий по организации выполнения работ, связанных с ликвидацией экологического ущерба. Общий размер агентского вознаграждения составляет 18 779,6 тыс. руб. (с учетом НДС)	Цена сделки — 18 779,6 тыс. руб. (с учетом НДС)	16.04.2014
14.	Совершение ООО «РН-Юганскнефтегаз» (агент) по поручению, от имени и за счет ОАО «НК «Роснефть» (принципал) действий по организации регистрации прав на недвижимое имущество и сделок с ним на территории ХМАО-Югры за вознаграждение в размере 1 920,0 тыс. руб. (с учетом НДС)	Цена сделки — 1 920,0 тыс. руб. (с учетом НДС)	15.05.2014
15.	Совершение ООО «РН-Юганскнефтегаз» (агент) по поручению, от имени и за счет ОАО «НК «Роснефть» (принципал) действий по организации землепользования и урегулирования земельных отношений ОАО «НК «Роснефть» с правообладателями на земельные участки, занятые объектами недвижимого имущества ОАО «НК «Роснефть», расположенные на территории ХМАО-Югры, за вознаграждение в размере 15 184,9 тыс. руб. (с учетом НДС)	Цена сделки — 15 184,9 тыс. руб. (с учетом НДС)	15.05.2014
16.	Оказание ООО «РН-Юганскнефтегаз» (исполнитель) услуг ОАО «НК «Роснефть» (заказчик) по содержанию и техническому обслуживанию законсервированных объектов недвижимого имущества, принадлежащих ОАО «НК «Роснефть», неэксплуатированных в производственном процессе, за вознаграждение в размере 45 029,0 тыс. руб. (с учетом НДС)	Цена сделки — 45 029,0 тыс. руб. (с учетом НДС)	15.05.2014
17.	Оказание ООО «РН-Юганскнефтегаз» (хранитель) услуг ОАО «НК «Роснефть» (поклажедатель) по хранению законсервированного движимого имущества, неэксплуатированного в производственном процессе, принадлежащего ОАО «НК «Роснефть», за вознаграждение в размере 6 397,0 тыс. руб. (с учетом НДС)	Цена сделки — 6 397,0 тыс. руб. (с учетом НДС)	15.05.2014
18.	Совершение ООО «РН-Юганскнефтегаз» (агент) от имени, по поручению и за счет ОАО «НК «Роснефть» (принципал) действий по организации реализации непрофильного имущества ОАО «НК «Роснефть», а также имущества, неэксплуатированного в процессе производственной деятельности, за вознаграждение в размере 200,0 тыс. руб. (с учетом НДС)	Цена сделки — 200,0 тыс. руб. (с учетом НДС)	15.05.2014
19.	Совершение ООО «РН-Юганскнефтегаз» (агент) по поручению ОАО «НК «Роснефть» (принципал) от своего имени и за счет ОАО «НК «Роснефть» либо от имени и за счет ОАО «НК «Роснефть» действий по организации выполнения работ (оказания услуг) по ликвидации и консервации скважин и объектов основных средств, принадлежащих ОАО «НК «Роснефть» и находящихся в регионе присутствия ООО «РН-Юганскнефтегаз», за вознаграждение в размере 8 541,0 тыс. руб. (с учетом НДС)	Цена сделки — 8 541,0 тыс. руб. (с учетом НДС)	15.05.2014
20.	Продажа ОАО «НК «Роснефть» (продавец) ООО «РН-Юганскнефтегаз» (покупатель) проектно-сметной документации по объекту «Реконструкция системы транспортировки газа с Южно-Балыкского месторождения нефти» по цене 18 752,39 тыс. руб. (с учетом НДС)	Цена сделки — 18 752,39 тыс. руб. (с учетом НДС)	02.06.2014
21.	Оказание ОАО «НК «Роснефть» (исполнитель) услуг ООО «РН-Юганскнефтегаз» (заказчик), связанных с организацией и проведением закупок товаров, работ, услуг для нужд заказчика, за вознаграждение в размере до 149 570,0 тыс. руб. (с учетом НДС)	Цена сделки — до 149 570,0 тыс. руб. (с учетом НДС)	25.07.2014
22.	Передача ОАО «НК «Роснефть» (арендодатель) в аренду ООО «РН-Юганскнефтегаз» (арендатор) основных средств, принадлежащих ОАО «НК «Роснефть», за плату в размере 43 000 000,0 тыс. руб. (с учетом НДС)	Цена сделки — 43 000 000,0 тыс. руб. (с учетом НДС)	25.07.2014
23.	Совершение ООО «РН-Юганскнефтегаз» (агент) по поручению и за счет ОАО «НК «Роснефть» (принципал) действий по организации реализации программы опытных работ для целей оценки и определения технической возможности реализации разработки запасов, залежей и скоплений углеводородов ачимовских и баженновских отложений на лицензионных участках ОАО «НК «Роснефть». Общий размер вознаграждения агента по сделке составит 1 264,212 тыс. руб. (с учетом НДС)	Цена сделки — 1 264,212 тыс. руб. (с учетом НДС)	08.09.2014
24.	Совершение ОАО «НК «Роснефть» (агент) от своего имени по поручению и за счет ООО «РН-Юганскнефтегаз» (принципал) действий по организации поставки материально-технических ресурсов (МТР), оказанию услуг по монтажу, шеф-монтажу, наладке и пуску в эксплуатацию оборудования, услуг по инспектированию качества изготовления МТР и иных услуг за вознаграждение в размере 54 289,22 тыс. руб. (с учетом НДС)	Цена сделки — 54 289,22 тыс. руб. (с учетом НДС)	08.09.2014
25.	Оказание ОАО «НК «Роснефть» (исполнитель) услуг ООО «РН-Юганскнефтегаз» (заказчик), связанных со страхованием имущества заказчика, машин и механизмов от поломок, убытков от перерыва в производственной деятельности заказчика, организацией перестраховочной защиты, за вознаграждение в размере 1 032,75 тыс. руб. (с учетом НДС)	Цена сделки — 1 032,75 тыс. руб. (с учетом НДС)	06.10.2014
26.	Предоставление ОАО «НК «Роснефть» (лицензиар) ООО «РН-Юганскнефтегаз» (лицензиат) неисключительных прав на использование в предпринимательской деятельности лицензиата на территории РФ товарных знаков, принадлежащих ОАО «НК «Роснефть», сроком на 10 лет за вознаграждение в размере 2 18,89 тыс. руб. (с учетом НДС)	Цена сделки — 2 18,89 тыс. руб. (с учетом НДС)	06.10.2014
27.	Предоставление ОАО «НК «Роснефть» (займодавец) беспроцентного займа ООО «РН-Юганскнефтегаз» (заемщик) на финансирование операционной деятельности в размере до 120 000 000,0 тыс. руб. сроком до 6 лет. Общая сумма сделки составит до 120 000 000,0 тыс. руб.	Цена сделки — до 120 000 000,0 тыс. руб.	09.12.2014

№	Предмет сделки и ее существенные условия	Цена сделки, цена совершенной сделки	Дата принятия решения
28.	Совершение ООО «РН-Юганскнефтегаз» (технический заказчик) по поручению, от имени и за счет ОАО «НК «Роснефть» (застройщик) действий по выполнению функций технического заказчика по организации строительства (реконструкции) производственных объектов ОАО «НК «Роснефть» за вознаграждение в размере 2 759 637,0 тыс. руб. (с учетом НДС)	Цена сделки — 2 759 637,0 тыс. руб. (с учетом НДС)	24.12.2014
СДЕЛКИ, СТОРОНОЙ В КОТОРЫХ ЯВЛЯЕТСЯ ООО «ОХАБАНК»			
Лицо, заинтересованное в совершении сделок: ОАО «РОСНЕФТЕГАЗ» (до 25.03.2015) — акционер ОАО «НК «Роснефть», владеющий более 20% голосующих акций Компании (Общество является аффилированным лицом ОАО «РОСНЕФТЕГАЗ» и стороной в сделках)			
1.	Предоставление ОАО «НК «Роснефть» (займодавец) субординированного займа «ООО Охобанк» (заемщик) в размере 135 000,0 тыс. руб. сроком на 10 лет и 1 день. Общая сумма сделки с учетом процентов составит до 310 664,2 тыс. руб.	Цена сделки — до 310 664,2 тыс. руб.	12.11.2014
СДЕЛКИ, СТОРОНОЙ В КОТОРЫХ ЯВЛЯЕТСЯ ООО «САМАРАНИПИНЕФТЬ»			
Лицо, заинтересованное в совершении сделок: Вотинов А. В. — член Правления ОАО «НК «Роснефть», Председатель Совета директоров, член Правления ООО «Самаранипинефть» — стороны в сделках			
1.	Оказание ООО «Самаранипинефть» (исполнитель) услуг ОАО «НК «Роснефть» (заказчик) по изучению углеводородного потенциала в регионах деятельности ОАО «НК «Роснефть» и оценке целесообразности вовлечения их в разработку за вознаграждение в размере 60 000,0 тыс. руб. (с учетом НДС)	Цена сделки — 60 000,0 тыс. руб. (с учетом НДС)	24.12.2013
2.	Оказание ООО «Самаранипинефть» (исполнитель) услуг ОАО «НК «Роснефть» (заказчик) по изучению нефтегазосности и оценке перспектив разработки трудноизвлекаемых запасов за вознаграждение в размере 10 000,0 тыс. руб. (с учетом НДС)	Цена сделки — 10 000,0 тыс. руб. (с учетом НДС)	24.12.2013
3.	Оказание ООО «Самаранипинефть» (исполнитель) услуг ОАО «НК «Роснефть» (заказчик) по сопровождению освоения и мониторингу разработки ключевых месторождений высоковязкой нефти и трудноизвлекаемых запасов ОАО «НК «Роснефть» за вознаграждение в размере 18 000,0 тыс. руб. (с учетом НДС)	Цена сделки — 18 000,0 тыс. руб. (с учетом НДС)	24.12.2013
4.	Оказание ООО «Самаранипинефть» (исполнитель) услуг (выполнение работ) ОАО «НК «Роснефть» (заказчик) в рамках Сводного перечня Целевых инновационных проектов ОАО «НК «Роснефть» за вознаграждение в размере 77 000,0 тыс. руб. (с учетом НДС)	Цена сделки — 77 000,0 тыс. руб. (с учетом НДС)	24.12.2013
5.	Предоставление ОАО «НК «Роснефть» (лицензиар) ООО «Самаранипинефть» (лицензиат) права пользования программным обеспечением и оказание услуг по технической поддержке передаваемого программного обеспечения. Общая стоимость договора составляет 1 365,8 тыс. руб. (с учетом НДС)	Цена сделки — 1 365,8 тыс. руб. (с учетом НДС)	24.12.2013
6.	Изменение условий сделки по оказанию ООО «Самаранипинефть» (исполнитель) услуг (выполнению работ) ОАО «НК «Роснефть» (заказчик) по разработке систем безбаритового бурового раствора в части уменьшения объема оказываемых услуг (выполняемых работ) и размера вознаграждения до 3 825,0 тыс. руб. (с учетом НДС)	Цена сделки — до 3 825,0 тыс. руб. (с учетом НДС).	17.03.2014
7.	Оказание ООО «Самаранипинефть» (исполнитель) услуг (выполнение работ) для ОАО «НК «Роснефть» (заказчик) в рамках Сводного перечня Целевых инновационных проектов ОАО «НК «Роснефть» за вознаграждение в размере 3 000,0 тыс. руб. (с учетом НДС)	Цена сделки — 3 000,0 тыс. руб. (с учетом НДС)	02.06.2014
8.	Изменение условий сделки по выполнению ООО «Самаранипинефть» (исполнитель) работ для ОАО «НК «Роснефть» (заказчик) по разработке локальных нормативных документов по ценообразованию строительства скважин в части расширения перечня выполняемых работ и увеличения размера вознаграждения до 83 257,5 тыс. руб. (с учетом НДС), а также продления срока выполнения работ	Цена сделки — до 83 257,5 тыс. руб. (с учетом НДС)	02.06.2014
9.	Оказание ОАО «НК «Роснефть» (исполнитель) услуг ООО «Самаранипинефть» (заказчик), связанных с организацией и проведением закупок товаров, работ, услуг для нужд заказчика, за вознаграждение в размере до 590,0 тыс. руб. (с учетом НДС)	Цена сделки — до 590,0 тыс. руб. (с учетом НДС)	25.07.2014
10.	Предоставление ОАО «НК «Роснефть» (лицензиар) неисключительных прав ООО «Самаранипинефть» (лицензиат) на использование в предпринимательской деятельности лицензиата на территории РФ товарных знаков, принадлежащих ОАО «НК «Роснефть», сроком на 10 лет за вознаграждение в размере 2 18,89 тыс. руб. (с учетом НДС)	Цена сделки — 2 18,89 тыс. руб. (с учетом НДС)	06.10.2014
11.	Изменение условий сделки по выполнению ООО «Самаранипинефть» (исполнитель) работ для ОАО «НК «Роснефть» (заказчик) по разработке локальных нормативных документов по ценообразованию строительства скважин за вознаграждение в размере 83 257,5 тыс. руб. (с учетом НДС) в части уточнения вида и объемов выполняемых работ, увеличения размера вознаграждения до 126 257,5 тыс. руб. (с учетом НДС), а также продления срока выполнения работ	Цена сделки — до 126 257,5 тыс. руб. (с учетом НДС)	30.12.2014
СДЕЛКИ, СТОРОНОЙ В КОТОРЫХ ЯВЛЯЕТСЯ ООО «САНАТОРИЙ «НЕФТЯНИК КУБАНИ»			
Лицо, заинтересованное в совершении сделок: ОАО «РОСНЕФТЕГАЗ» — акционер ОАО «НК «Роснефть», владеющий более 20% голосующих акций Компании (Общество является аффилированным лицом ОАО «РОСНЕФТЕГАЗ» и стороной в сделках)			
1.	Предоставление ОАО «НК «Роснефть» (лицензиар) ООО «Санаторий «Нефтяник Кубани» (лицензиат) права пользования программным обеспечением и оказание услуг по технической поддержке передаваемого программного обеспечения. Общая стоимость договора составляет 16,3 тыс. руб. (с учетом НДС)	Цена сделки — 16,3 тыс. руб. (с учетом НДС)	24.12.2013
2.	Получение ОАО «НК «Роснефть» (заемщик) от ООО «Санаторий «Нефтяник Кубани» (займодавец) процентного займа в размере до 20 000,0 тыс. руб. сроком до 5 лет. Общая сумма сделки с учетом процентов составит до 27 000,0 тыс. руб.	Цена сделки — до 27 000,0 тыс. руб.	04.04.2014
3.	Предоставление ОАО «НК «Роснефть» (займодавец) процентного займа ООО «Санаторий «Нефтяник Кубани» (заемщик) на финансирование инвестиционной деятельности в размере до 250,0 тыс. руб. сроком на 3 года. Общая сумма сделки с учетом процентов составит до 332,5 тыс. руб.	Цена сделки — до 332,5 тыс. руб.	18.08.2014
4.	Изменение условий сделки по предоставлению ОАО «НК «Роснефть» (займодавец) процентного займа ООО «Санаторий «Нефтяник Кубани» (заемщик) на финансирование операционной деятельности в размере 2 273,78 тыс. руб. в части увеличения общей суммы сделки с учетом начисляемых процентов до 27 175,5 тыс. руб.	Цена сделки — до 27 175,5 тыс. руб.	18.08.2014
5.	Продажа ОАО «НК «Роснефть» (продавец) ООО «Санаторий «Нефтяник Кубани» (покупатель) технической документации (результатов инженерных и инженерно-геологических изысканий) по объекту «Реконструкция санатория «Нефтяник Кубани» в г. Анапе» (строительство спортивного комплекса в г. Анапе) по цене 1 941,94 тыс. руб. (с учетом НДС)	Цена сделки — 1 941,94 тыс. руб. (с учетом НДС)	08.09.2014

№	Предмет сделки и ее существенные условия	Цена сделки, цена совершенной сделки	Дата принятия решения
6.	Изменение условий сделки по предоставлению ОАО «НК «Роснефть» (займодавец) процентного займа ООО «Санаторий «Нефтяник Кубани» (заемщик) на финансирование операционной деятельности в размере 76 860,5 тыс. руб. в части изменения процентной ставки, увеличения общей суммы сделки с учетом начисляемых процентов до 103 703,7 тыс. руб. и продления срока возврата займа	Цена сделки — до 103 703,7 тыс. руб.	27.11.2014
7.	Изменение условий сделки по предоставлению ОАО «НК «Роснефть» (займодавец) процентного займа ООО «Санаторий «Нефтяник Кубани» (заемщик) на сумму в размере 154 963,8 тыс. руб. на финансирование операционной деятельности путем пролонгации срока возврата займа до 31.12.2016 на следующих условиях: сумма задолженности по основному долгу составляет 139 596,3 тыс. руб.; с даты пролонгации договора займа в отношении фактической суммы задолженности заемщика применяется процентная ставка в диапазоне рыночного интервала цен, утвержденных Бюджетным комитетом ОАО «НК «Роснефть» на дату пролонгации; сумма сделки с учетом процентов составит 184 717,6 тыс. руб.	Цена сделки — 184 717,6 тыс. руб.	12.12.2014
СДЕЛКИ, СТОРОНОЙ В КОТОРЫХ ЯВЛЯЕТСЯ ООО «ТААС-ЮРЯХ НЕФТЕГАЗОДОБЫЧА»			
Лицо, заинтересованное в совершении сделок:			
Лирон Э. М. — Заместитель Председателя Правления ОАО «НК «Роснефть», Председатель Совета директоров ООО «Таас-Юрях Нефтегазодобыча» — стороны в сделках			
1.	Приобретение ОАО «НК «Роснефть» (покупатель) нефти у ООО «Таас-Юрях Нефтегазодобыча» (поставщик) в объеме 1 440,0 тыс. тонн общей стоимостью 22 005 273,01 тыс. руб. (с учетом НДС)	Цена сделки — 22 005 273,01 тыс. руб. (с учетом НДС)	24.12.2013
2.	Совершение ОАО «НК «Роснефть» (комиссионер) от своего имени, по поручению и за счет ООО «Таас-Юрях Нефтегазодобыча» (комитент) действий по реализации нефти на экспорт в объеме 1 440,0 тыс. тонн за комиссионное вознаграждение в размере 448 450,58 тыс. руб. (с учетом НДС)	Цена сделки — 448 450,58 тыс. руб. (с учетом НДС)	24.12.2013
3.	Совершение ОАО «НК «Роснефть» (комиссионер) от своего имени, по поручению и за счет ООО «Таас-Юрях Нефтегазодобыча» (комитент) действий по реализации нефти на внутренний рынок в объеме 1 440,0 тыс. тонн за комиссионное вознаграждение в размере 49 511,87 тыс. руб. (с учетом НДС)	Цена сделки — 49 511,87 тыс. руб. (с учетом НДС)	24.12.2013
4.	Совершение ОАО «НК «Роснефть» (комиссионер) от своего имени, по поручению и за счет ООО «Таас-Юрях Нефтегазодобыча» (комитент) действий по реализации нефти на экспорт в объеме 168,0 тыс. тонн за комиссионное вознаграждение в размере 37 900,55 тыс. руб. (с учетом НДС)	Цена сделки — 37 900,55 тыс. руб. (с учетом НДС)	05.02.2014
5.	Получение ОАО «НК «Роснефть» (заемщик) от ООО «Таас-Юрях Нефтегазодобыча» (займодавец) процентного займа в размере до 3 000 000,0 тыс. руб. сроком до 5 лет. Общая сумма сделки с учетом процентов составит до 4 050 000,0 тыс. руб.	Цена сделки — до 4 050 000,0 тыс. руб.	04.04.2014
6.	Предоставление ОАО «НК «Роснефть» (займодавец) процентного займа ООО «Таас-Юрях Нефтегазодобыча» (заемщик) на финансирование инвестиционной деятельности в размере до 585 173,4 тыс. руб. сроком на 3 года. Общая сумма сделки с учетом процентов составит до 778 280,1 тыс. руб.	Цена сделки — до 778 280,1 тыс. руб.	26.06.2014
7.	Изменение условий сделки по предоставлению ОАО «НК «Роснефть» (займодавец) процентного займа ООО «Таас-Юрях Нефтегазодобыча» (заемщик) на финансирование деятельности в размере 142 529,05 тыс. руб. в части изменения процентной ставки, увеличения общей суммы сделки с учетом начисляемых процентов до 197 529,40 тыс. руб., а также продления срока возврата займа	Цена сделки — до 197 529,40 тыс. руб.	26.06.2014
8.	Изменение условий сделки по предоставлению ОАО «НК «Роснефть» (займодавец) процентного займа ООО «Таас-Юрях Нефтегазодобыча» (заемщик) на финансирование деятельности в размере 312 469,01 тыс. руб. в части изменения процентной ставки, увеличения общей суммы сделки с учетом начисляемых процентов до 559 416,61 тыс. руб., а также продления срока возврата займа	Цена сделки — до 559 416,61 тыс. руб.	26.06.2014
9.	Изменение условий сделки по предоставлению ОАО «НК «Роснефть» (займодавец) процентного займа ООО «Таас-Юрях Нефтегазодобыча» (заемщик) на финансирование деятельности в размере 315 690,34 тыс. руб. в части изменения процентной ставки, увеличения общей суммы сделки с учетом начисляемых процентов до 560 235,71 тыс. руб., а также продления срока возврата займа	Цена сделки — до 560 235,71 тыс. руб.	26.06.2014
10.	Изменение условий сделки по предоставлению ОАО «НК «Роснефть» (займодавец) процентного займа ООО «Таас-Юрях Нефтегазодобыча» (заемщик) на финансирование деятельности в размере 161 066,50 тыс. руб. в части изменения процентной ставки, увеличения общей суммы сделки с учетом начисляемых процентов до 270 838,35 тыс. руб., а также продления срока возврата займа	Цена сделки — до 270 838,35 тыс. руб.	26.06.2014
11.	Изменение условий сделки по предоставлению ОАО «НК «Роснефть» (займодавец) процентного займа ООО «Таас-Юрях Нефтегазодобыча» (заемщик) на финансирование деятельности в размере 161 066,50 тыс. руб. в части изменения процентной ставки, увеличения общей суммы сделки с учетом начисляемых процентов до 270 426,61 тыс. руб., а также продления срока возврата займа	Цена сделки — до 270 426,61 тыс. руб.	26.06.2014
12.	Изменение условий сделки по предоставлению ОАО «НК «Роснефть» (займодавец) процентного займа ООО «Таас-Юрях Нефтегазодобыча» (заемщик) на финансирование деятельности в размере 180 394,48 тыс. руб. в части изменения процентной ставки, увеличения общей суммы сделки с учетом начисляемых процентов до 302 930,92 тыс. руб., а также продления срока возврата займа	Цена сделки — до 302 930,92 тыс. руб.	26.06.2014
13.	Изменение условий сделки по предоставлению ОАО «НК «Роснефть» (займодавец) процентного займа ООО «Таас-Юрях Нефтегазодобыча» (заемщик) на финансирование деятельности в размере 483 199,50 тыс. руб. в части изменения процентной ставки, увеличения общей суммы сделки с учетом начисляемых процентов до 836 954,50 тыс. руб., а также продления срока возврата займа	Цена сделки — до 836 954,50 тыс. руб.	26.06.2014
14.	Изменение условий сделки по предоставлению ОАО «НК «Роснефть» (займодавец) процентного займа ООО «Таас-Юрях Нефтегазодобыча» (заемщик) на финансирование деятельности в размере 492 863,49 тыс. руб. в части изменения процентной ставки, увеличения общей суммы сделки с учетом начисляемых процентов до 840 104,45 тыс. руб., а также продления срока возврата займа	Цена сделки — до 840 104,45 тыс. руб.	26.06.2014
15.	Изменение условий сделки по предоставлению ОАО «НК «Роснефть» (займодавец) процентного займа ООО «Таас-Юрях Нефтегазодобыча» (заемщик) на финансирование деятельности в размере 502 527,48 тыс. руб. в части изменения процентной ставки, увеличения общей суммы сделки с учетом начисляемых процентов до 847 597,51 тыс. руб., а также продления срока возврата займа	Цена сделки — до 847 597,51 тыс. руб.	26.06.2014
16.	Изменение условий сделки по предоставлению ОАО «НК «Роснефть» (займодавец) процентного займа ООО «Таас-Юрях Нефтегазодобыча» (заемщик) на финансирование деятельности в размере 589 503,39 тыс. руб. в части изменения процентной ставки, увеличения общей суммы сделки с учетом начисляемых процентов до 925 582,06 тыс. руб., а также продления срока возврата займа	Цена сделки — до 925 582,06 тыс. руб.	26.06.2014
17.	Изменение условий сделки по предоставлению ОАО «НК «Роснефть» (займодавец) процентного займа ООО «Таас-Юрях Нефтегазодобыча» (заемщик) на финансирование деятельности в размере 605 610,04 тыс. руб. в части изменения процентной ставки, увеличения общей суммы сделки с учетом начисляемых процентов до 940 628,93 тыс. руб., а также продления срока возврата займа	Цена сделки — до 940 628,93 тыс. руб.	26.06.2014

№	Предмет сделки и ее существенные условия	Цена сделки, цена совершенной сделки	Дата принятия решения
37.	Изменение условий сделки по предоставлению ОАО «НК «Роснефть» (займодавец) процентного займа ООО «Таас-Юрях Нефтегазодобыча» (заемщик) на финансирование деятельности в размере 612 052,70 тыс. руб. в части изменения процентной ставки, увеличения общей суммы сделки с учетом начисляемых процентов до 947 057,91 тыс. руб., а также продления срока возврата займа	Цена сделки — до 947 057,91 тыс. руб.	26.06.2014
38.	Изменение условий сделки по предоставлению ОАО «НК «Роснефть» (займодавец) процентного займа ООО «Таас-Юрях Нефтегазодобыча» (заемщик) на финансирование деятельности в размере 634 602,01 тыс. руб. в части изменения процентной ставки, увеличения общей суммы сделки с учетом начисляемых процентов до 969 407,13 тыс. руб., а также продления срока возврата займа	Цена сделки — до 969 407,13 тыс. руб.	26.06.2014
39.	Изменение условий сделки по предоставлению ОАО «НК «Роснефть» (займодавец) процентного займа ООО «Таас-Юрях Нефтегазодобыча» (заемщик) на финансирование деятельности в размере 674 904,07 тыс. руб. в части изменения процентной ставки, увеличения общей суммы сделки с учетом начисляемых процентов до 981 381,45 тыс. руб., а также продления срока возврата займа	Цена сделки — до 981 381,45 тыс. руб.	26.06.2014
40.	Изменение условий сделки по предоставлению ОАО «НК «Роснефть» (займодавец) процентного займа ООО «Таас-Юрях Нефтегазодобыча» (заемщик) на финансирование деятельности в размере 802 111,17 тыс. руб. в части изменения процентной ставки, увеличения общей суммы сделки с учетом начисляемых процентов до 1 412 951,14 тыс. руб., а также продления срока возврата займа	Цена сделки — до 1 412 951,14 тыс. руб.	26.06.2014
41.	Изменение условий сделки по предоставлению ОАО «НК «Роснефть» (займодавец) процентного займа ООО «Таас-Юрях Нефтегазодобыча» (заемщик) на финансирование деятельности в размере 563 732,75 тыс. руб. в части изменения процентной ставки, увеличения общей суммы сделки с учетом начисляемых процентов до 613 528,11 тыс. руб., а также продления срока возврата займа	Цена сделки — до 613 528,11 тыс. руб.	26.06.2014
42.	Изменение условий сделки по предоставлению ОАО «НК «Роснефть» (займодавец) процентного займа ООО «Таас-Юрях Нефтегазодобыча» (заемщик) на финансирование деятельности в размере 214 202,34 тыс. руб. в части изменения процентной ставки, увеличения общей суммы сделки с учетом начисляемых процентов до 418 908,90 тыс. руб., а также продления срока возврата займа	Цена сделки — до 418 908,90 тыс. руб.	26.06.2014
43.	Изменение условий сделки по предоставлению ОАО «НК «Роснефть» (займодавец) процентного займа ООО «Таас-Юрях Нефтегазодобыча» (заемщик) на финансирование деятельности в размере 62 493,80 тыс. руб. в части изменения процентной ставки, увеличения общей суммы сделки с учетом начисляемых процентов до 174 427,57 тыс. руб., а также продления срока возврата займа	Цена сделки — до 174 427,57 тыс. руб.	26.06.2014
44.	Изменение условий сделки по предоставлению ОАО «НК «Роснефть» (займодавец) процентного займа ООО «Таас-Юрях Нефтегазодобыча» (заемщик) на финансирование деятельности в размере 61 082,86 тыс. руб. в части изменения процентной ставки, увеличения общей суммы сделки с учетом начисляемых процентов до 169 881,06 тыс. руб., а также продления срока возврата займа	Цена сделки — до 169 881,06 тыс. руб.	26.06.2014
45.	Изменение условий сделки по предоставлению ОАО «НК «Роснефть» (займодавец) процентного займа ООО «Таас-Юрях Нефтегазодобыча» (заемщик) на финансирование деятельности в размере 600 227,56 тыс. руб. в части изменения процентной ставки, увеличения общей суммы сделки с учетом начисляемых процентов до 1 642 760,83 тыс. руб., а также продления срока возврата займа	Цена сделки — до 1 642 760,83 тыс. руб.	26.06.2014
46.	Изменение условий сделки по предоставлению ОАО «НК «Роснефть» (займодавец) процентного займа ООО «Таас-Юрях Нефтегазодобыча» (заемщик) на финансирование деятельности в размере 161 066,50 тыс. руб. в части изменения процентной ставки, увеличения общей суммы сделки с учетом начисляемых процентов до 424 394,24 тыс. руб., а также продления срока возврата займа	Цена сделки — до 424 394,24 тыс. руб.	26.06.2014
47.	Изменение условий сделки по предоставлению ОАО «НК «Роснефть» (займодавец) процентного займа ООО «Таас-Юрях Нефтегазодобыча» (заемщик) на финансирование деятельности в размере 172 341,16 тыс. руб. в части изменения процентной ставки, увеличения общей суммы сделки с учетом начисляемых процентов до 444 258,80 тыс. руб., а также продления срока возврата займа	Цена сделки — до 444 258,80 тыс. руб.	26.06.2014
48.	Изменение условий сделки по предоставлению ОАО «НК «Роснефть» (займодавец) процентного займа ООО «Таас-Юрях Нефтегазодобыча» (заемщик) на финансирование деятельности в размере 734 463,24 тыс. руб. в части изменения процентной ставки, увеличения общей суммы сделки с учетом начисляемых процентов до 1 272 514,97 тыс. руб., а также продления срока возврата займа	Цена сделки — до 1 272 514,97 тыс. руб.	26.06.2014
49.	Изменение условий сделки по предоставлению ОАО «НК «Роснефть» (займодавец) процентного займа ООО «Таас-Юрях Нефтегазодобыча» (заемщик) на финансирование деятельности в размере 502 527,48 тыс. руб. в части изменения процентной ставки, увеличения общей суммы сделки с учетом начисляемых процентов до 830 104,11 тыс. руб., а также продления срока возврата займа	Цена сделки — до 830 104,11 тыс. руб.	26.06.2014
50.	Изменение условий сделки по предоставлению ОАО «НК «Роснефть» (займодавец) процентного займа ООО «Таас-Юрях Нефтегазодобыча» (заемщик) на финансирование деятельности в размере 704 964,48 тыс. руб. в части изменения процентной ставки, увеличения общей суммы сделки с учетом начисляемых процентов до 1 929 414,95 тыс. руб., а также продления срока возврата займа	Цена сделки — до 1 929 414,95 тыс. руб.	26.06.2014
51.	Изменение условий сделки по предоставлению ОАО «НК «Роснефть» (займодавец) процентного займа ООО «Таас-Юрях Нефтегазодобыча» (заемщик) на финансирование деятельности в размере 915 373,13 тыс. руб. в части изменения процентной ставки, увеличения общей суммы сделки с учетом начисляемых процентов до 2 439 969,02 тыс. руб., а также продления срока возврата займа	Цена сделки — до 2 439 969,02 тыс. руб.	26.06.2014
52.	Изменение условий сделки по предоставлению ОАО «НК «Роснефть» (займодавец) процентного займа ООО «Таас-Юрях Нефтегазодобыча» (заемщик) на финансирование деятельности в размере 1 500 000,0 тыс. руб. в части изменения процентной ставки, увеличения общей суммы сделки с учетом начисляемых процентов до 2 820 075,46 тыс. руб., а также продления срока возврата займа	Цена сделки — до 2 820 075,46 тыс. руб.	26.06.2014
53.	Оказание ОАО «НК «Роснефть» (исполнитель) услуг ООО «Таас-Юрях Нефтегазодобыча» (заказчик), связанных с организацией и проведением закупок товаров, работ, услуг для нужд заказчика, за вознаграждение в размере до 7 690,0 тыс. руб. (с учетом НДС)	Цена сделки — до 7 690,0 тыс. руб. (с учетом НДС)	18.08.2014
54.	Предоставление ОАО «НК «Роснефть» (займодавец) процентного займа ООО «Таас-Юрях Нефтегазодобыча» (заемщик) в размере 1 626 706,8 тыс. руб. сроком на 2 года. Общая сумма сделки с учетом процентов составит до 2 017 116,5 тыс. руб.	Цена сделки — до 2 017 116,5 тыс. руб.	12.12.2014
СДЕЛКИ, СТОРОНОЙ В КОТОРЫХ ЯВЛЯЕТСЯ ООО «Ю-КУБАНЬ»			
Лицо, заинтересованное в совершении сделок: ОАО «РОСНЕФТЕГАЗ» — акционер ОАО «НК «Роснефть», владеющий более 20% голосующих акций Компании (Общество является аффилированным лицом ОАО «РОСНЕФТЕГАЗ» и стороной в сделках)			
1.	Получение ОАО «НК «Роснефть» (заемщик) от ООО «Ю-Кубань» (займодавец) процентного займа в размере до 10 000,0 тыс. руб. сроком до 5 лет. Общая сумма сделки с учетом процентов составит до 13 500,0 тыс. руб.	Цена сделки — до 13 500,0 тыс. руб.	04.04.2014

№	Предмет сделки и ее существенные условия	Цена сделки, цена совершенной сделки	Дата принятия решения
СДЕЛКИ, СТОРОНОЙ В КОТОРЫХ ЯВЛЯЕТСЯ ООО «ЧОП «РН-ОХРАНА»			
Лицо, заинтересованное в совершении сделок: ОАО «РОСНЕФТЕГАЗ» — акционер ОАО «НК «Роснефть», владеющий более 20% голосующих акций Компании (Общество является аффилированным лицом ОАО «РОСНЕФТЕГАЗ» и стороной в сделках)			
1.	Предоставление ОАО «НК «Роснефть» (лицензиар) ООО «ЧОП «РН-Охрана» (лицензиат) права пользования программным обеспечением и оказание услуг по технической поддержке передаваемого программного обеспечения. Общая стоимость договора составляет 193,7 тыс. руб. (с учетом НДС)	Цена сделки — 193,7 тыс. руб. (с учетом НДС)	24.12.2013
2.	Оказание ООО «ЧОП «РН-Охрана» (исполнитель) услуг ОАО «НК «Роснефть» (заказчик) по техническому обслуживанию и ремонту средств обеспечения пожарной безопасности в офисах ОАО «НК «Роснефть» в Москве за вознаграждение в размере 5 753,3 тыс. руб. (с учетом НДС)	Цена сделки — 5 753,3 тыс. руб. (с учетом НДС)	15.05.2014
3.	Оказание ООО «ЧОП «РН-Охрана» (исполнитель) услуг ОАО «НК «Роснефть» (заказчик) по обслуживанию инженерно-технических средств охраны в офисах ОАО «НК «Роснефть» в Москве за вознаграждение в размере 29 999,27 тыс. руб. (с учетом НДС)	Цена сделки — 29 999,27 тыс. руб. (с учетом НДС)	15.05.2014
4.	Оказание ООО «ЧОП «РН-Охрана» (исполнитель) услуг ОАО «НК «Роснефть» (заказчик) по охране имущества (в том числе при его транспортировке), по обеспечению безопасности персонала ОАО «НК «Роснефть», по обеспечению порядка при проведении массовых мероприятий с участием ОАО «НК «Роснефть» за вознаграждение в размере 1 251 592,184 тыс. руб. (с учетом НДС)	Цена сделки — 1 251 592,184 тыс. руб. (с учетом НДС)	15.05.2014
5.	Оказание ООО «ЧОП «РН-Охрана» (исполнитель) услуг (выполнение работ) ОАО «НК «Роснефть» (заказчик) по модернизации технических систем безопасности в офисе ОАО «НК «Роснефть» по адресу: г. Москва, Софийская набережная, д. 26/1, за вознаграждение в размере 2 645,104 тыс. руб. (с учетом НДС)	Цена сделки — 2 645,104 тыс. руб. (с учетом НДС)	26.06.2014
6.	Оказание ООО «ЧОП «РН-Охрана» (исполнитель) услуг ОАО «НК «Роснефть» (заказчик) по техническому обслуживанию инженерно-технических средств охраны в офисах заказчика в г. Москве за вознаграждение в размере 59 096,06 тыс. руб. (с учетом НДС)	Цена сделки — 59 096,06 тыс. руб. (с учетом НДС)	27.11.2014
СДЕЛКИ, СТОРОНОЙ В КОТОРЫХ ЯВЛЯЕТСЯ «ПЕРСЕЙМОРНЕФТЕГАЗ С. А Р. Л.»			
Лицо, заинтересованное в совершении сделок: ОАО «РОСНЕФТЕГАЗ» — акционер ОАО «НК «Роснефть», владеющий более 20% голосующих акций Компании (Общество является аффилированным лицом ОАО «РОСНЕФТЕГАЗ» и стороной в сделках)			
1.	Изменение условий сделки по оказанию ОАО «НК «Роснефть» (исполнитель) услуг «Персейморнефтегаз С. А Р. Л.» (оператор) в вопросах управления, координационной деятельности, охраны труда и защиты окружающей среды, взаимодействия с государственными органами и иными лицами, информационных технологий, безопасности, поддержки бизнеса и иных вопросах деятельности «Персейморнефтегаз С. А Р. Л.» путем направления для работы в согласованном месте персонала ОАО «НК «Роснефть» на согласованный срок за вознаграждение в размере не более 250,0 млн руб. в год и не более 750,0 млн руб. на период ГРП	Цена сделки — не более 250,0 млн руб. в год и не более 750,0 млн руб. на период ГРП	24.12.2013
2.	Изменение условий сделки по предоставлению «Персейморнефтегаз С. А Р. Л.» (оператор) услуг ОАО «НК «Роснефть» (держатель лицензии) в рамках реализации проекта на Персеевском лицензионном участке в Баренцевом море в части уточнения положений об ответственности «Персейморнефтегаз С. А Р. Л.» перед ОАО «НК «Роснефть» (без изменения стоимости услуг, оказываемых оператором)	Цена сделки — дополнительное соглашение не имеет стоимостной оценки	24.12.2013
3.	Изменение условий сделки по оказанию ОАО «НК «Роснефть» (исполнитель) услуг «Персейморнефтегаз С. А Р. Л.» (оператор) по комплектованию кадрами в части изменения условий о сроках действия Соглашения об оказании услуг по комплектованию кадрами	Цена сделки — нет	25.07.2014
СДЕЛКИ, СТОРОНОЙ В КОТОРЫХ ЯВЛЯЕТСЯ «КАШЕВАРМОРНЕФТЕГАЗ С. А Р. Л.»			
Лицо, заинтересованное в совершении сделок: ОАО «РОСНЕФТЕГАЗ» — акционер ОАО «НК «Роснефть», владеющий более 20% голосующих акций Компании (Общество является аффилированным лицом ОАО «РОСНЕФТЕГАЗ» и стороной в сделках)			
1.	Изменение условий сделки по оказанию ОАО «НК «Роснефть» (исполнитель) услуг «Кашеварморнефтегаз С. А Р. Л.» (оператор) в вопросах управления, координационной деятельности, охраны труда и защиты окружающей среды, взаимодействия с государственными органами и иными лицами, информационных технологий, безопасности, поддержки бизнеса и иных вопросах деятельности «Кашеварморнефтегаз С. А Р. Л.» путем направления для работы в согласованном месте персонала ОАО «НК «Роснефть» на согласованный срок за вознаграждение в размере не более 250,0 млн руб. в год и не более 750,0 млн руб. на период ГРП	Цена сделки — не более 250,0 млн руб. в год и не более 750,0 млн руб. на период ГРП	24.12.2013
2.	Изменение условий сделки по предоставлению «Кашеварморнефтегаз С. А Р. Л.» (оператор) услуг ОАО «НК «Роснефть» (держатель лицензии) в рамках реализации проекта на Кашеваровском лицензионном участке в Охотском море в части уточнения положений об ответственности «Кашеварморнефтегаз С. А Р. Л.» перед ОАО «НК «Роснефть» (без изменения стоимости услуг, оказываемых оператором)	Цена сделки — дополнительное соглашение не имеет стоимостной оценки	24.12.2013
3.	Изменение условий сделки по оказанию ОАО «НК «Роснефть» (исполнитель) услуг «Кашеварморнефтегаз С. А Р. Л.» (оператор) по комплектованию кадрами в части изменения условий о сроках действия Соглашения об оказании услуг по комплектованию кадрами	Цена сделки — нет	25.07.2014
СДЕЛКИ, СТОРОНОЙ В КОТОРЫХ ЯВЛЯЕТСЯ «ЛИСЯНСКОМОРНЕФТЕГАЗ С. А Р. Л.»			
Лицо, заинтересованное в совершении сделок: ОАО «РОСНЕФТЕГАЗ» — акционер ОАО «НК «Роснефть», владеющий более 20% голосующих акций Компании (Общество является аффилированным лицом ОАО «РОСНЕФТЕГАЗ» и стороной в сделках)			
1.	Изменение условий сделки по оказанию ОАО «НК «Роснефть» (исполнитель) услуг «Лисянскоморнефтегаз С. А Р. Л.» (оператор) в вопросах управления, координационной деятельности, охраны труда и защиты окружающей среды, взаимодействия с государственными органами и иными лицами, информационных технологий, безопасности, поддержки бизнеса и иных вопросах деятельности «Лисянскоморнефтегаз С. А Р. Л.» путем направления для работы в согласованном месте персонала ОАО «НК «Роснефть» на согласованный срок за вознаграждение в размере не более 250,0 млн руб. в год и не более 750,0 млн руб. на период ГРП	Цена сделки — не более 250,0 млн руб. в год и не более 750,0 млн руб. на период ГРП	24.12.2013
2.	Изменение условий сделки по предоставлению «Лисянскоморнефтегаз С. А Р. Л.» (оператор) услуг ОАО «НК «Роснефть» (держатель лицензии) в рамках реализации проекта на Лисянском лицензионном участке в Охотском море в части уточнения положений об ответственности «Лисянскоморнефтегаз С. А Р. Л.» перед ОАО «НК «Роснефть» (без изменения стоимости услуг, оказываемых оператором)	Цена сделки — дополнительное соглашение не имеет стоимостной оценки	24.12.2013
3.	Изменение условий сделки по оказанию ОАО «НК «Роснефть» (исполнитель) услуг «Лисянскоморнефтегаз С. А Р. Л.» (оператор) по комплектованию кадрами в части изменения условий о сроках действия Соглашения об оказании услуг по комплектованию кадрами	Цена сделки — нет	25.07.2014

№	Предмет сделки и ее существенные условия	Цена сделки, цена совершенной сделки	Дата принятия решения
СДЕЛКИ, СТОРОНОЙ В КОТОРЫХ ЯВЛЯЕТСЯ «МАГАДАНМОРНЕФТЕГАЗ С. А. Р. Л.»			
Лицо, заинтересованное в совершении сделок: ОАО «РОСНЕФТЕГАЗ» — акционер ОАО «НК «Роснефть», владеющий более 20% голосующих акций Компании (Общество является аффилированным лицом ОАО «РОСНЕФТЕГАЗ» и стороной в сделках)			
1.	Изменение условий сделки по оказанию ОАО «НК «Роснефть» (исполнитель) услуг «Магаданморнефтегаз С. А. Р. Л.» (оператор) в вопросах управления, координационной деятельности, охраны труда и защиты окружающей среды, взаимодействия с государственными органами и иными лицами, информационных технологий, безопасности, поддержки бизнеса и иных вопросах деятельности «Магаданморнефтегаз С. А. Р. Л.» путем направления для работы в согласованном месте персонала ОАО «НК «Роснефть» на согласованный срок за вознаграждение в размере не более 250,0 млн руб. в год и не более 750,0 млн руб. на период ГРП	Цена сделки — не более 250,0 млн руб. в год и не более 750,0 млн руб. на период ГРП	24.12.2013
2.	Изменение условий сделки по предоставлению «Магаданморнефтегаз С. А. Р. Л.» (оператор) услуг ОАО «НК «Роснефть» (держатель лицензии) в рамках реализации проекта на лицензионном участке Магадан-1 в Охотском море в части уточнения положений об ответственности «Магаданморнефтегаз С. А. Р. Л.» перед ОАО «НК «Роснефть» (без изменения стоимости услуг, оказываемых оператором)	Цена сделки — дополнительное соглашение не имеет стоимостной оценки	24.12.2013
3.	Изменение условий сделки по оказанию ОАО «НК «Роснефть» (исполнитель) услуг «Магаданморнефтегаз С. А. Р. Л.» (оператор) по комплектованию кадрами в части изменения условий о сроках действия Соглашения об оказании услуг по комплектованию кадрами	Цена сделки — нет	25.07.2014
СДЕЛКИ, СТОРОНОЙ В КОТОРЫХ ЯВЛЯЕТСЯ ROSNEFT TRADING S. A.			
Лицо, заинтересованное в совершении сделок: Касими́ро Д. — член Правления ОАО «НК «Роснефть», член Совета директоров Rosneft Trading S. A. — стороны в сделках			
1.	Изменение условий сделки по предоставлению ОАО «НК «Роснефть» (займодавец) процентного займа Rosneft Trading S. A. (заемщик) на финансирование операционной деятельности в размере 700 000,0 тыс. долл. США в части изменения процентной ставки, изменения общей суммы сделки с учетом начисляемых процентов до 684 343,0 тыс. долл. США, а также продления срока возврата займа	Цена сделки — до 684 343,0 тыс. долл. США	04.04.2014
2.	Совершение «Роснефть Трейдинг С. А.» (агент) по поручению, от имени и за счет ОАО «НК «Роснефть» (принципал) либо от своего имени и за счет ОАО «НК «Роснефть» действий, связанных с организацией транспортировки, перевалки нефти и нефтепродуктов за вознаграждение в размере 36 540,0 тыс. долл. США	Цена сделки — 36 540,0 тыс. долл. США	08.09.2014
3.	Поставка ОАО «НК «Роснефть» (поставщик) в адрес Rosneft Trading SA (покупатель) на экспорт мазута в объеме до 855,0 тыс. тонн общей стоимостью до 585 900,0 тыс. долл. США на условиях ФОБ Туансе	Цена сделки — до 585 900,0 тыс. долл. США	24.12.2014
СДЕЛКИ, СТОРОНОЙ В КОТОРЫХ ЯВЛЯЕТСЯ RN NORDIC OIL AS			
Лицо, заинтересованное в совершении сделок: Руны́е Э. — член Правления ОАО «НК «Роснефть», член Совета директоров RN Nordic Oil AS — стороны в сделках			
1.	Предоставление ОАО «НК «Роснефть» (займодавец) процентного займа RN Nordic Oil AS (заемщик) на финансирование инвестиционной деятельности в размере до 23 046,1 тыс. долл. США сроком на 3 года. Общая сумма сделки с учетом процентов составит до 25 811,6 тыс. долл. США	Цена сделки — до 25 811,6 тыс. долл. США	26.06.2014
2.	Изменение условий сделки по предоставлению ОАО «НК «Роснефть» (займодавец) процентного займа RN Nordic Oil AS (заемщик) на финансирование операционной деятельности в размере до 1 208,0 тыс. долл. США в части увеличения общей суммы сделки с учетом начисляемых процентов до 2 067 1,9 тыс. долл. США	Цена сделки — до 2 067 1,9 тыс. долл. США	26.06.2014
СДЕЛКИ, СТОРОНОЙ В КОТОРЫХ ЯВЛЯЕТСЯ ROSNEFT GLOBAL TRADE S. A.			
Лицо, заинтересованное в совершении сделок: Касими́ро Д. — член Правления ОАО «НК «Роснефть», член Совета директоров Rosneft Global Trade S. A. — стороны в сделках			
1.	Предоставление ОАО «НК «Роснефть» (займодавец) процентного займа Rosneft Global Trade S. A. (заемщик) на финансирование инвестиционной деятельности в размере не более 1 000,0 тыс. долл. США сроком на 3 года. Общая сумма сделки с учетом процентов составит до 1 093,0 тыс. долл. США	Цена сделки — до 1 093,0 тыс. долл. США	16.04.2014
СДЕЛКИ, СТОРОНОЙ В КОТОРЫХ ЯВЛЯЕТСЯ ROSNEFT TRADE LIMITED			
Лицо, заинтересованное в совершении сделок: Касими́ро Д. — член Правления ОАО «НК «Роснефть», член Совета директоров Rosneft Trade Limited — стороны в сделках			
1.	Предоставление ОАО «НК «Роснефть» (займодавец) Rosneft Trade Limited (заемщик) процентного займа на финансирование операционной деятельности в размере не более 110 000,0 тыс. евро сроком до 2 лет. Общая сумма сделки с учетом процентов составит до 117 700,0 тыс. евро.	Цена сделки — до 117 700,0 тыс. евро	27.03.2014
2.	Совершение ОАО «НК «Роснефть» (агент) по поручению, от имени и за счет Rosneft Trade Limited (принципал) либо от своего имени и за счет Rosneft Trade Limited действий по организации перевалки и транспортировки нефтепродуктов общей стоимостью 5 049 824,04 тыс. руб. за вознаграждение в размере 504,93 тыс. руб. (с учетом НДС)	Цена сделки — 504,93 тыс. руб. (с учетом НДС)	24.12.2013
СДЕЛКИ, СТОРОНОЙ В КОТОРЫХ ЯВЛЯЕТСЯ TNK TRADING INTERNATIONAL S. A.			
Лицо, заинтересованное в совершении сделок: Касими́ро Д. — член Правления ОАО «НК «Роснефть», член Совета директоров TNK Trading International S. A. — стороны в сделках			
1.	Предоставление ОАО «НК «Роснефть» (займодавец) процентного займа TNK Trading International S. A. (заемщик) на финансирование операционной деятельности в размере 2 000 000,0 тыс. долл. США. Общая сумма сделки с учетом процентов составит до 2 400 000,0 тыс. долл. США	Цена сделки — до 2 400 000,0 тыс. долл. США	31.10.2014
СДЕЛКИ, СТОРОНОЙ В КОТОРЫХ ЯВЛЯЕТСЯ TOC INVESTMENTS CORPORATION			
Лицо, заинтересованное в совершении сделок: Лазаре́в П. И. — член Правления ОАО «НК «Роснефть», член Совета директоров TOC Investments Corporation — стороны в сделках			
1.	Предоставление ОАО «НК «Роснефть» (займодавец) процентного займа TOC Investments Corporation (заемщик) в размере 9 286 287,5 тыс. руб. сроком на 2 года. Общая сумма сделки с учетом процентов составит до 11 514 996,6 тыс. руб.	Цена сделки — до 11 514 996,6 тыс. руб.	12.12.2014

№	Предмет сделки и ее существенные условия	Цена сделки, цена совершенной сделки	Дата принятия решения
СДЕЛКИ, СТОРОНАМИ В КОТОРЫХ ЯВЛЯЮТСЯ ЗАО «РН-ШЕЛЬФ-ДАЛЬНИЙ ВОСТОК», ЗАО «РН-АСТРА» И ЗАО «САХАЛИНМОРНЕФТЕГАЗ-ШЕЛЬФ»			
Лица, заинтересованные в совершении сделок: ОАО «РОСНЕФТЕГАЗ» — акционер ОАО «НК «Роснефть», владеющий более 20% голосующих акций Компании (Общество является аффилированным лицом ОАО «РОСНЕФТЕГАЗ» и стороной в сделках); Руньэ З. — член Правления ОАО «НК «Роснефть», член советов директоров ЗАО «РН-Астра», ЗАО «Сахалинморнефтегаз-Шельф» и ЗАО «РН-Шельф-Дальний Восток» — сторон в сделках			
1.	Оказание «Эксон Нефтегаз Лимитед» (действующего в качестве оператора консорциума «Сахалин-1») услуг (выполнение работ) ОАО «НК «Роснефть» (заказчик) по подъему и подготовке сырой нефти и попутного газа (в т. ч. проведение испытаний и измерений), транспортировке продукции в пункт поставки, обратной закачке газа в пласт, а также осуществление эксплуатации, технического обслуживания и ремонта сооружений заказчика. Общая сумма сделки — 43 248 000,0 тыс. руб. (с учетом НДС)	Цена сделки — 43 248 000,0 тыс. руб. (с учетом НДС)	06.10.2014
2.	Оказание «Эксон Нефтегаз Лимитед» (действующего в качестве оператора консорциума «Сахалин-1») услуг ОАО «НК «Роснефть» (заказчик) по администрированию отгрузки нефти в соответствии с действующим Соглашением между грузополучателями сырой нефти, заключенному участниками консорциума «Сахалин-1». Общая сумма сделки — 13 981 100,0 тыс. руб. (с учетом НДС)	Цена сделки — 13 981 100,0 тыс. руб. (с учетом НДС)	06.10.2014
3.	Изменение условий сделки по оказанию «Эксон Нефтегаз Лимитед» (действующего в качестве оператора консорциума «Сахалин-1») услуг (выполнения работ) ОАО «НК «Роснефть» (заказчик) по бурению и по проведению гидродинамических исследований скважин на сумму 4 352 000,0 тыс. руб. (с учетом НДС) в части увеличения объема оказываемых услуг (выполняемых работ): бурение 3 дополнительных скважин, проведение проектно-исследовательских работ и строительство временных и постоянных объектов обустройства Северного Чайво; изменения порядка ценообразования и увеличения общей суммы сделки до 25 190 000,0 тыс. руб. (с учетом НДС)	Цена сделки — до 25 190 000,0 тыс. руб. (с учетом НДС)	06.10.2014
СДЕЛКИ, СТОРОНОЙ В КОТОРЫХ ЯВЛЯЕТСЯ ОАО «АК «ТРАНСНЕФТЬ»			
Лицо, заинтересованное в совершении сделок: Варниг М. — член Совета директоров ОАО «НК «Роснефть», Председатель Совета директоров ОАО «АК «Транснефть» — стороны в сделках			
1.	Оказание ОАО «АК «Транснефть» (исполнитель) услуг ОАО «НК «Роснефть» (заказчик) по компаундированию высокопарафинистой нефти в объеме до 2 822,0 тыс. тонн на общую сумму 399 595,2 тыс. руб. (с учетом НДС)	Цена сделки — 399 595,2 тыс. руб. (с учетом НДС)	24.12.2013
2.	Оказание ОАО «АК «Транснефть» (исполнитель) услуг ОАО «НК «Роснефть» (заказчик) по организации услуг по приему и хранению нефти с обезличением в резервуарном парке системы магистральных нефтепроводов ОАО «АК «Транснефть» за вознаграждение в размере 40 000,0 тыс. руб. с учетом НДС	Цена сделки — 40 000,0 тыс. руб. (с учетом НДС)	24.12.2013
3.	Оказание ОАО «АК «Транснефть» (исполнитель) информационных услуг для ОАО «НК «Роснефть» (заказчик) путем предоставления оперативных сводок по приему-сдаче нефти, принадлежащей ОАО «НК «Роснефть», оформлению и исполнению маршрутных поручений ОАО «НК «Роснефть» за вознаграждение в размере 41 206,84 тыс. руб. (с учетом НДС)	Цена сделки — 41 206,84 тыс. руб. (с учетом НДС)	24.12.2013
4.	Оказание ОАО «АК «Транснефть» (исполнитель) услуг ОАО «НК «Роснефть» (заказчик) по компаундированию высокосернистой (тяжелой) и особо высокосернистой (битуминозной) нефти в объеме до 14 507,0 тыс. тонн на общую сумму 1 913 830,2 тыс. руб. (с учетом НДС)	Цена сделки — 1 913 830,2 тыс. руб. (с учетом НДС)	24.12.2013
5.	Оказание ОАО «АК «Транснефть» (исполнитель) услуг ОАО «НК «Роснефть» (заказчик) по транспортировке нефтепродуктов по системе магистральных нефтепродуктопроводов в объеме 10,0 млн тонн за вознаграждение в размере 17 000 000,0 тыс. руб. (с учетом НДС)	Цена сделки — 17 000 000,0 тыс. руб. (с учетом НДС)	24.12.2013
6.	Оказание ОАО «АК «Транснефть» (исполнитель) информационных услуг ОАО «НК «Роснефть» (заказчик), связанных с транспортировкой нефтепродуктов, за вознаграждение в размере 1 400,0 тыс. руб. (с учетом НДС)	Цена сделки — 1 400,0 тыс. руб. (с учетом НДС)	24.12.2014
СДЕЛКИ, СТОРОНОЙ В КОТОРЫХ ЯВЛЯЕТСЯ ОАО «БАНК ВТБ»			
Лицо, заинтересованное в совершении сделок: Варниг М. — член Совета директоров ОАО «НК «Роснефть», член Наблюдательного совета ОАО «Банк ВТБ» — стороны в сделках			
1.	Оказание ОАО «Банк ВТБ» (банк) услуг ОАО «НК «Роснефть» (клиент) по открытию расчетного и транзитного валютного счетов в иностранной валюте — евро, а также осуществлению расчетно-кассового обслуживания за вознаграждение в размере до 8 000,0 тыс. руб. в год (без учета НДС)	Цена сделки — до 8 000,0 тыс. руб. в год (без учета НДС)	24.12.2014
2.	Оказание ОАО «Банк ВТБ» (банк) услуг ОАО «НК «Роснефть» (клиент) по открытию расчетного и транзитного счетов в иностранной валюте — фунт стерлингов Соединенного Королевства, а также осуществлению расчетно-кассового обслуживания за вознаграждение в размере до 8 000,0 тыс. руб. в год (без учета НДС)	Цена сделки — до 8 000,0 тыс. руб. в год (без учета НДС)	24.12.2014
3.	Оказание ОАО «Банк ВТБ» (банк) услуг ОАО «НК «Роснефть» (клиент) по открытию расчетного и транзитного валютного счетов в иностранной валюте — китайские юани, а также осуществлению расчетно-кассового обслуживания за вознаграждение в размере до 8 700,0 тыс. руб. в год (без учета НДС)	Цена сделки — до 8 700,0 тыс. руб. в год (без учета НДС)	24.12.2014
4.	Оказание ОАО «Банк ВТБ» (банк) услуг ОАО «НК «Роснефть» (клиент) по открытию расчетного и транзитного счетов в иностранной валюте — гонконгские доллары, а также осуществлению расчетно-кассового обслуживания за вознаграждение в размере до 8 700,0 тыс. руб. в год (без учета НДС)	Цена сделки — до 8 700,0 тыс. руб. в год (без учета НДС)	24.12.2014
СДЕЛКИ, СТОРОНОЙ В КОТОРЫХ ЯВЛЯЕТСЯ ОАО «ГАЗПРОМ»			
Лица, заинтересованные в совершении сделок: ОАО «РОСНЕФТЕГАЗ» — акционер ОАО «НК «Роснефть», владеющий более 20% голосующих акций Компании, аффилированное лицо которого — Председатель Совета директоров ОАО «РОСНЕФТЕГАЗ» Акимов А. И. — является членом Совета директоров ОАО «Газпром» — стороны в сделках; Акимов А. И. — член Совета директоров ОАО «НК «Роснефть», член Совета директоров ОАО «Газпром» — стороны в сделках			
1.	Изменение условий сделки по оказанию ОАО «Газпром» (исполнитель) услуг ОАО «НК «Роснефть» (заказчик) по транспортировке газа по ГТС ОАО «Газпром» в объеме 30 775,09 млн куб. м за вознаграждение в размере 26 292 075,4 тыс. руб. (с учетом НДС) в части увеличения объема транспортировки газа до 31 372,0 млн куб. м и размера вознаграждения — до 27 772 349,0 тыс. руб. (с учетом НДС)	Цена сделки — до 27 772 349,0 тыс. руб. (с учетом НДС)	18.08.2014
СДЕЛКИ, СТОРОНОЙ В КОТОРЫХ ЯВЛЯЕТСЯ ОАО «СОГАЗ»			
Лицо, заинтересованное в совершении сделок: ОАО «РОСНЕФТЕГАЗ» — акционер ОАО «НК «Роснефть», владеющий более 20% голосующих акций Компании, аффилированное лицо которого — член Совета директоров ОАО «РОСНЕФТЕГАЗ» Иванов С. С. — является Председателем Правления ОАО «СОГАЗ» — стороны в сделках			
1.	Оказание ОАО «СОГАЗ» (страховщик) услуг ОАО «НК «Роснефть» (страхователь) по страхованию рисков возникновения убытков от предпринимательской деятельности. Срок страхования — 3 года. Общая сумма сделки (размер страховой премии) составляет 448 079,1 тыс. руб. (НДС не облагается)	Цена сделки — 448 079,1 тыс. руб. (НДС не облагается)	16.04.2014

№	Предмет сделки и ее существенные условия	Цена сделки, цена совершенной сделки	Дата принятия решения
2.	Оказание ОАО «СОГАЗ» (страховщик) услуг ОАО «НК «Роснефть» (страхователь) по комплексному страхованию гражданской ответственности на срок до 1 января 2017 г. Общая сумма сделки (размер страховой премии) составляет 409 500,0 тыс. руб. (НДС не облагается)	Цена сделки — 409 500,0 тыс. руб. (НДС не облагается)	16.04.2014
3.	Оказание ОАО «СОГАЗ» (страховщик) услуг ОАО «НК «Роснефть» (страхователь) по страхованию недвижимого имущества (здания, расположенного по адресу: г. Москва, Софийская наб., д. 26/1, стр. 1 и 2) на срок 4 года. Страховая сумма — 1 556 594,0 тыс. руб. Общая сумма сделки (размер страховой премии) составляет 620,3 тыс. руб. (НДС не облагается)	Цена сделки — 620,3 тыс. руб. (НДС не облагается)	26.06.2014
4.	Оказание ОАО «СОГАЗ» (страховщик) услуг ОАО «НК «Роснефть» (страхователь) по страхованию гражданской ответственности при эксплуатации рекламной конструкции, расположенной на фасаде здания по адресу: г. Москва, Софийская наб., д. 26/1, стр. 1, на срок 1 год. Страховая сумма — 5 000,0 тыс. руб. Общая сумма сделки (размер страховой премии) составляет 7,5 тыс. руб. (НДС не облагается)	Цена сделки — 7,5 тыс. руб. (НДС не облагается)	26.06.2014
5.	Изменение условий сделки по оказанию ОАО «СОГАЗ» (страховщик) услуг ОАО «НК «Роснефть» (страхователь) по добровольному медицинскому страхованию сотрудников, членов семей сотрудников и пенсионеров ОАО «НК «Роснефть» в части увеличения количества застрахованных лиц до 4 705 человек и общей суммы сделки (размера страховой премии) до — 165 381,058 тыс. руб. (НДС не облагается)	Цена сделки — до 165 381,058 тыс. руб. (НДС не облагается)	26.06.2014
6.	Оказание ОАО «СОГАЗ» (страховщик) услуг ОАО «НК «Роснефть» (страхователь) по добровольному медицинскому страхованию сотрудников, членов семей сотрудников и пенсионеров ОАО «НК «Роснефть» (всего 5 837 чел.). Срок страхования для сотрудников филиала ОАО «НК «Роснефть» на территории Чеченской Республики — 1 год, для остальных застрахованных лиц — 3 года. Общая сумма сделки (размер страховой премии) составляет 877 838,686 тыс. руб. (НДС не облагается)	Цена сделки — 877 838,686 тыс. руб. (НДС не облагается)	26.06.2014

СДЕЛКИ, СТОРОНОЙ В КОТОРЫХ ЯВЛЯЕТСЯ SARAS S. P. A.

Лица, заинтересованные в совершении сделок:

ОАО «РОСНЕФТЕГАЗ» — акционер ОАО «НК «Роснефть», владеющий более 20% голосующих акций Компании, аффилированное лицо которого — Председатель Совета директоров ОАО «РОСНЕФТЕГАЗ» Сечин И. И. — является членом Совета директоров Saras S. p. A. — стороны в сделках; **Сечин И. И.** — Президент, Председатель Правления, заместитель Председателя Совета директоров ОАО «НК «Роснефть», член Совета директоров Saras S. p. A. — стороны в сделках

1.	Поставка ОАО «НК «Роснефть» (поставщик) в адрес Saras S. p. A. (покупатель) вакуумного газойля в объеме до 180,0 тыс. тонн общей стоимостью до 179 000,0 тыс. долл. США на условиях FOB любой порт Черного моря	Цена сделки — до 179 000,0 тыс. долл. США	26.06.2014
----	---	---	------------

СДЕЛКИ, СТОРОНОЙ В КОТОРЫХ ЯВЛЯЕТСЯ BP EXPLORATION OPERATING COMPANY LIMITED

Лицо, заинтересованное в совершении сделок:

Дадли Р. — член Совета директоров ОАО «НК «Роснефть» (Общество принадлежит к той же группе лиц, что и Дадли Р., и является стороной в сделках)

1.	Оказание BP Exploration Operating Company Limited (исполнитель) для ОАО «НК «Роснефть» (заказчик) консультационных и информационных услуг, услуг по обработке данных, по повышению компетенций работников и иных услуг, выполнение научно-исследовательских, проектно-изыскательских и иных работ. Общая стоимость договора составляет не более 1 650 000,0 тыс. руб. (с учетом НДС)	Цена сделки — не более 1 650 000,0 тыс. руб. (с учетом НДС)	05.02.2014 15.05.2014
2.	Создание ОАО «НК «Роснефть» (участник) и компанией BP Exploration Operating Company Limited (участник) совместного предприятия с целью реализации программы опытных работ в отношении доманиковых отложений в Волго-Уральском регионе. Соглашение о создании совместного предприятия самостоятельной стоимости не имеет	Цена сделки — сделка самостоятельной стоимости не имеет	22.05.2014

СДЕЛКИ, СТОРОНОЙ В КОТОРЫХ ЯВЛЯЕТСЯ BP OIL INTERNATIONAL LTD.

Лицо, заинтересованное в совершении сделок:

Дадли Р. — член Совета директоров ОАО «НК «Роснефть» (Общество принадлежит к той же группе лиц, что и Дадли Р., и является стороной в сделках)

1.	Поставка ОАО «НК «Роснефть» (поставщик) в адрес BP Oil International Ltd. (покупатель) мазута в объеме до 270,0 тыс. тонн общей стоимостью до 190 000,0 тыс. долл. США на условиях FOB любой порт Черного моря	Цена сделки — до 190 000,0 тыс. долл. США	05.02.2014
2.	Поставка ОАО «НК «Роснефть» (поставщик) в адрес BP Oil International Ltd (покупатель) сырой нефти в объеме до 840,0 тыс. тонн общей стоимостью до 638 400,0 тыс. долл. США на условиях FOB — порт Новороссийск	Цена сделки — до 638 400,0 тыс. долл. США	16.04.2014
3.	Поставка ОАО «НК «Роснефть» (поставщик) в адрес BP Oil International Ltd (покупатель) сырой нефти в объеме до 1 200,0 тыс. тонн общей стоимостью до 900 000,0 тыс. долл. США на условиях FOB — порт Приморск	Цена сделки — до 900 000,0 тыс. долл. США	16.04.2014
4.	Поставка ОАО «НК «Роснефть» (поставщик) в адрес BP Oil International Ltd. (покупатель) бензина прямогонного (нафты) на экспорт в объеме до 132,0 тыс. тонн общей стоимостью до 100 000,0 тыс. долл. США на условиях FOB — порт Туапсе	Цена сделки — до 100 000,0 тыс. долл. США	24.12.2014

СДЕЛКИ, СТОРОНОЙ В КОТОРЫХ ЯВЛЯЕТСЯ BP P. L. C.

Лицо, заинтересованное в совершении сделок:

Дадли Р. — член Совета директоров ОАО «НК «Роснефть», Президент группы компаний BP, Директор и член Совета директоров BP P. l. c. — стороны в сделках

1.	Получение ОАО «НК «Роснефть» (лицензиат) от BP P. l. c. (лицензиар) лицензии на право использования и отображения товарных знаков на территории Российской Федерации за вознаграждение в размере 1 507 830,10 тыс. руб. (без учета НДС)	Цена сделки — 1 507 830,10 тыс. руб. (без учета НДС)	24.12.2013
----	---	--	------------

СДЕЛКИ, СТОРОНОЙ В КОТОРЫХ ЯВЛЯЕТСЯ BP SINGAPORE PTE LTD.

Лицо, заинтересованное в совершении сделок:

Дадли Р. — член Совета директоров ОАО «НК «Роснефть» (Общество принадлежит к той же группе лиц, что и Дадли Р., и является стороной в сделках)

1.	Поставка ОАО «НК «Роснефть» (поставщик) в адрес BP Singapore PTE Ltd. (покупатель) нефти в объеме до 100,0 тыс. тонн общей стоимостью до 83 000,0 тыс. долл. США на условиях FOB — порт Козьмино	Цена сделки — до 83 000,0 тыс. долл. США	05.02.2014
2.	Поставка ОАО «НК «Роснефть» (поставщик) в адрес BP Singapore PTE Ltd. (покупатель) на экспорт сырой нефти в объеме до 100,0 тыс. тонн общей стоимостью до 82 000,0 тыс. долл. США на условиях FOB — порт Козьмино	Цена сделки — до 82 000,0 тыс. долл. США	24.12.2014

Сделки, в совершении которых имеется заинтересованность, одобренные Общим собранием акционеров ОАО «НК «Роснефть»

№	Предмет сделки и ее существенные условия	Цена сделки, цена совершенной сделки	Дата принятия решения
СДЕЛКИ, СТОРОНОЙ В КОТОРЫХ ЯВЛЯЕТСЯ ЗАО «ВАНКОРНЕФТЬ»			
Лицо, заинтересованное в совершении сделок: ОАО «РОСНЕФТЕГАЗ» — акционер ОАО «НК «Роснефть», владеющий более 20% голосующих акций Компании (Общество является аффилированным лицом ОАО «РОСНЕФТЕГАЗ» и стороной в сделках)			
1	Совершение ОАО «НК «Роснефть» (покупатель) сделки с ЗАО «Ванкорнефть» (поставщик) по приобретению в период: второе полугодие 2014 г. — первое полугодие 2015 г. сырой нефти у ЗАО «Ванкорнефть» в объеме 26 272,8 тыс. тонн на общую предельную сумму до 5 10 029 017,2 тыс. руб. с учетом НДС	Цена сделки — до 5 10 029 017,2 тыс. руб. (с учетом НДС)	27.06.2014
СДЕЛКИ, СТОРОНОЙ В КОТОРЫХ ЯВЛЯЕТСЯ ОАО «ВБРР»			
Лица, заинтересованные в совершении сделок: ОАО «РОСНЕФТЕГАЗ» — акционер ОАО «НК «Роснефть», владеющий более 20% голосующих акций Компании (Общество является аффилированным лицом ОАО «РОСНЕФТЕГАЗ» и стороной в сделках); Славинский С. И. — член Правления ОАО «НК «Роснефть», Председатель Наблюдательного совета ОАО «ВБРР» — стороны в сделках; Лазарев П. И. (до 30.06.2014) — член Правления ОАО «НК «Роснефть», член Наблюдательного совета ОАО «ВБРР» — стороны в сделках			
1	Совершение ОАО «НК «Роснефть» (клиент) в рамках Генерального соглашения об общих условиях совершения депозитных операций сделок с ОАО «ВБРР» (банк) по размещению ОАО «НК «Роснефть» денежных средств в рублях, и/или долларах США, и/или евро на общую предельную сумму 493 000 000,0 тыс. руб. на следующих условиях: <ul style="list-style-type: none"> срок — от одного дня до пяти лет; процентная ставка: по рублям — не ниже чем MosPrime (MIBOR) на соответствующий срок минус 15%; по долларам США — не ниже чем Libor (доллары США) на соответствующий срок минус 10%; по евро — не ниже чем Libor (евро) на соответствующий срок минус 10%; сделки (для структурных депозитов) могут включать фиксацию обменного курса и привязку обязательств сторон к изменению курсов валют (в пределах коридора от 20 до 60 рублей за 1 доллар США, от 30 до 80 рублей за 1 евро) 	Цена сделки — до 493 000 000,0 тыс. руб.	27.06.2014
2	Совершение ОАО «НК «Роснефть» (клиент) в рамках Генерального соглашения об общих условиях совершения конверсионных операций сделок с ОАО «ВБРР» (банк) по купле-продаже иностранной валюты (конверсионных операций), в том числе в сочетании с обратной куплей-продажей валюты, с валютными парами доллар США/рубли, евро/рубли, евро/доллар США на общую предельную сумму 2 400 000 000,0 тыс. руб. по следующему обменному курсу: <ul style="list-style-type: none"> по сделкам покупки/продажи долл. США за рубли — не выше/ниже чем средневзвешенный курс на ММВБ-РТС на день расчетов плюс/минус 0,7 руб.; по сделкам покупки/продажи евро за рубли — не выше/ниже чем средневзвешенный курс на ММВБ-РТС на день расчетов плюс/минус 0,8 руб.; по сделкам покупки/продажи евро за доллары США — не выше/ниже чем средневзвешенный курс на ММВБ-РТС на день расчетов плюс/минус 0,05 евро 	Цена сделки — до 2 400 000 000,0 тыс. руб.	27.06.2014
3	Совершение ОАО «НК «Роснефть» (клиент) сделок с ОАО «ВБРР» (банк) по привлечению ОАО «НК «Роснефть» кредитов в рублях, и/или долларах США, и/или евро на общую предельную сумму 432 000 000,0 тыс. руб. на следующих условиях: <ul style="list-style-type: none"> срок — до 365 дней (включительно); процентная ставка: <ul style="list-style-type: none"> по рублям — не выше чем MosPrime (MIBOR) на соответствующий срок плюс 15%; по долларам США — не выше чем Libor на соответствующий срок плюс 10%; по евро — не выше чем Libor (евро) на соответствующий срок плюс 10%. 	Цена сделки — до 432 000 000,0 тыс. руб.	27.06.2014
4	Совершение ОАО «НК «Роснефть» (клиент) с ОАО «ВБРР» (банк) сделок по купле-продаже опционов, форвардов, валютных свопов, опционных структур, смешанных (форварды и опционы) структур на общую предельную сумму 363 580 000,0 тыс. руб. или эквивалента в иностранной валюте по курсу ЦБ РФ на дату заключения соответствующей сделки на следующих условиях: <ul style="list-style-type: none"> предмет — хеджирование валютных, процентных и ценовых рисков на базисные активы; базисный актив — валютные пары, цены на товары; экономический результат — в части валютных пар: фиксирование цен на базисные активы на уровне не ниже цен, зафиксированных в бизнес-плане Компании; в части обязательств Компании: фиксация и/или снижение ставки привлечения по обязательствам ОАО «НК «Роснефть» в валюте, отличной от долл. США; срок — до 10 лет 	Цена сделки — до 363 580 000,0 тыс. руб.	27.06.2014
5	Совершение сделок между ОАО «НК «Роснефть» (клиент) и ОАО «ВБРР» (банк) по операциям РЕПО/обратного РЕПО на общую предельную сумму 493 000 000,0 тыс. руб. или эквивалента в иностранной валюте по курсу ЦБ РФ на дату заключения соответствующей сделки на следующих условиях: <ul style="list-style-type: none"> предмет — двусторонняя продажа (покупка) ценных бумаг; доходность при размещении денежных средств — не ниже средней депозитной ставки на соответствующий срок по итогам анализа предложений не менее четырех банков на момент заключения сделки; ставка привлечения денежных средств — не выше средней ставки по кредитам на соответствующий срок по итогам анализа предложений не менее трех банков на момент заключения сделки; срок — до одного года 	Цена сделки — до 493 000 000,0 тыс. руб.	27.06.2014
6	Совершение сделок между ОАО «НК «Роснефть» (клиент) и ОАО «ВБРР» (банк) по купле-продаже облигаций, векселей на общую предельную сумму 493 000 000,0 тыс. руб. или эквивалента в иностранной валюте по курсу ЦБ РФ на дату заключения соответствующей сделки на следующих условиях: <ul style="list-style-type: none"> предмет — облигации, векселя различных эмитентов; доходность — не ниже средней депозитной ставки на соответствующий срок по итогам анализа предложений не менее четырех банков на момент заключения сделки; срок — до 10 лет 	Цена сделки — до 493 000 000,0 тыс. руб.	27.06.2014

№	Предмет сделки и ее существенные условия	Цена сделки, цена совершенной сделки	Дата принятия решения
СДЕЛКИ, СТОРОНАМИ В КОТОРЫХ ЯВЛЯЮТСЯ ОАО «РН ХОЛДИНГ»			
Лица, заинтересованные в совершении сделок: Шарипов Р. Р. — член Правления ОАО «НК «Роснефть», Президент ОАО «РН Холдинг» — стороны в сделках			
1	Совершение сделки между ОАО «РН Холдинг» (займодавец) и ОАО «НК «Роснефть» (заемщик) по предоставлению процентного займа на следующих условиях: <ul style="list-style-type: none"> сумма договора займа — не более 250 млрд руб.; срок договора займа — 5 лет; процентная ставка — в диапазоне рыночного интервала цен, устанавливаемом (изменяемом) Бюджетным комитетом Компании. Порядок изменения условий договора займа в части приведения процентной ставки в соответствие с решением Бюджетного комитета Компании определяется сторонами в договоре займа. Общая предельная сумма сделки с учетом процентов составит 337 500 000,0 тыс. руб.	Цена сделки — 337 500 000,0 тыс. руб.	27.06.2014
СДЕЛКИ, СТОРОНОЙ В КОТОРЫХ ЯВЛЯЕТСЯ ООО «РН-ЮГАНСКНЕФТЕГАЗ»			
Лицо, заинтересованное в совершении сделок: ОАО «РОСНЕФТЕГАЗ» — акционер ОАО «НК «Роснефть», владеющий более 20% голосующих акций Компании (Общество является аффилированным лицом ОАО «РОСНЕФТЕГАЗ» и стороной в сделках)			
1	Совершение ОАО «НК «Роснефть» (заказчик) сделки с ООО «РН-Юганскнефтегаз» (исполнитель) на оказание услуг (выполнение работ) по добыче углеводородов на нефтегазовых месторождениях, лицензии на разработку которых принадлежат Компании, в том числе: нефти в объеме 65 824,01 тыс. тонн, попутного газа в объеме 4 849,17 млн куб. м и передаче добытых ресурсов углеводородов Компании для дальнейшей реализации за вознаграждение на общую предельную сумму 206 957 877,76 тыс. руб.	Цена сделки — 206 957 877,76 тыс. руб.	27.06.2014
СДЕЛКИ, СТОРОНОЙ В КОТОРЫХ ЯВЛЯЕТСЯ «БАНК ГПБ» (АО) (ДО 24.10.2014 — ГПБ (ОАО))			
Лица, заинтересованные в совершении сделок: ОАО «РОСНЕФТЕГАЗ» — акционер ОАО «НК «Роснефть», владеющий более 20% голосующих акций Компании, аффилированные лица которого: член Совета директоров ОАО «РОСНЕФТЕГАЗ» Акимов А. И. — является заместителем Председателя Совета директоров, Председателем Правления «Банк ГПБ» (АО) — стороны в сделках; член Совета директоров ОАО «РОСНЕФТЕГАЗ» Иванов С. С. — является членом Совета директоров «Банк ГПБ» (АО) — стороны в сделках; Акимов А. И. — член Совета директоров ОАО «НК «Роснефть», Председатель Правления, заместитель Председателя Совета директоров «Газпромбанк» (Открытое акционерное общество) — стороны в сделках			
1	Совершение ОАО «НК «Роснефть» (клиент) в рамках Генеральных соглашений о проведении депозитных операций и о проведении депозитных операций с конверсией сделок с «Банк ГПБ» (АО) (банк) по размещению ОАО «НК «Роснефть» денежных средств в рублях, и/или долларах США, и/или евро на общую предельную сумму 2 400 000 000,0 тыс. руб. с возможной конвертацией депозита на следующих условиях: <ul style="list-style-type: none"> срок — от одного дня до пяти лет; процентная ставка: <ul style="list-style-type: none"> по рублям — не ниже чем MosPrime (MIBOR) на соответствующий срок минус 15%; по долларам США — не ниже чем Libor (доллары США) на соответствующий срок минус 10%; по евро — не ниже чем Libor (евро) на соответствующий срок минус 10% сделки (для структурных депозитов) могут включать фиксацию обменного курса и привязку обязательств сторон к изменению курсов валют (в пределах коридора от 20 до 60 рублей за 1 доллар США, от 30 до 80 рублей за 1 евро) 	Цена сделки — до 2 400 000 000,0 тыс. руб.	27.06.2014
2	Совершение ОАО «НК «Роснефть» (клиент) с «Банк ГПБ» (АО) (банк) сделок по купле-продаже иностранной валюты (конверсионных операций), в том числе в сочетании с обратной куплей-продажей валюты, с валютными парами доллар США/рубли, евро/рубли, евро/доллар США на общую предельную сумму 2 400 000 000,0 тыс. руб. по следующему обменному курсу: <ul style="list-style-type: none"> по сделкам покупки/продажи долл. США за рубли — не выше/ниже чем средневзвешенный курс на ММВБ-РТС на день расчетов плюс/минус 0,7 руб.; по сделкам покупки/продажи евро за рубли — не выше/ниже чем средневзвешенный курс на ММВБ-РТС на день расчетов плюс/минус 0,8 руб.; по сделкам покупки/продажи евро за доллары США — не выше/ниже чем средневзвешенный курс на ММВБ-РТС на день расчетов плюс/минус 0,05 евро 	Цена сделки — до 2 400 000 000,0 тыс. руб.	27.06.2014
3	Совершение ОАО «НК «Роснефть» (клиент) сделок с «Банк ГПБ» (АО) (банк) по привлечению кредитов, в том числе в рамках Соглашения о порядке заключения кредитных сделок с использованием системы «Рейтер-Динлинг» и других систем дистанционного банковского обслуживания, а также долгосрочных кредитов в рублях, и/или долларах США, и/или евро на общую предельную сумму 1 707 083 626,0 тыс. руб. на следующих условиях: <ol style="list-style-type: none"> кредиты на срок до 1 года: <ul style="list-style-type: none"> общая предельная сумма — 1 522 000 000,0 тыс. руб.; срок — до 365 дней (включительно); процентная ставка: <ul style="list-style-type: none"> по рублям — не выше чем MosPrime (MIBOR) на соответствующий срок плюс 15%; по долларам США — не выше чем Libor (доллары США) на соответствующий срок плюс 10%; по евро — не выше чем Libor (евро) на соответствующий срок плюс 10% долгосрочные кредиты: <ul style="list-style-type: none"> общая предельная сумма — 185 083 626,0 тыс. руб.; срок — от 366 дней до 7 лет; процентная ставка не более 12% годовых; комиссия за организацию финансирования — не более 1% от суммы кредита; плата за пользование кредитом — не более 0,5% годовых 	Цена сделки — до 1 707 083 626,0 тыс. руб.	27.06.2014
4	Совершение ОАО «НК «Роснефть» (клиент) с «Банк ГПБ» (АО) (банк) сделок по купле-продаже опционов, форвардов, валютных свопов, опционных структур, смешанных (форварды и опционы) структур на общую предельную сумму 500 000 000,0 тыс. руб. или эквивалента в иностранной валюте по курсу ЦБ РФ на дату заключения соответствующей сделки на следующих условиях: <ul style="list-style-type: none"> предмет — хеджирование валютных, процентных и ценовых рисков на базисные активы; базисный актив — валютные пары, цены на товары; экономический результат — в части валютных пар: фиксирование цен на базисные активы на уровне не ниже цен, зафиксированных в бизнес-плане Компании; в части обязательств Компании: фиксация и/или снижение ставки привлечения по обязательствам ОАО «НК «Роснефть» в валюте, отличной от долл. США; срок — до 10 лет 	Цена сделки — до 500 000 000,0 тыс. руб.	27.06.2014

№	Предмет сделки и ее существенные условия	Цена сделки, цена совершенной сделки	Дата принятия решения
5	Совершение ОАО «НК «Роснефть» (клиент) с «Банк ГПБ» (АО) (банк) сделок валютно-процентного (кросс-валютного) свопа на общую предельную сумму 600 000 000,0 тыс. руб. или эквивалента в иностранной валюте по курсу ЦБ РФ на дату заключения соответствующей сделки на следующих условиях: <ul style="list-style-type: none"> предмет — периодическая (единовременная) уплата каждой стороной денежных сумм в зависимости от изменения показателя базисного актива; базисный актив — ставки по заимствованиям в различных валютах, в том числе основанные на волатильных индикаторах (MosPrime (MIBOR), Libor (доллары США), EURibor), начисляемые на номинал процентного свопа, выраженного в разных валютах; экономический результат — фиксация и/или снижение ставки привлечения заимствований ОАО «НК «Роснефть»; срок — до 10 лет 	Цена сделки — до 600 000 000,0 тыс. руб.	27.06.2014
6	Совершение сделок между ОАО «НК «Роснефть» (клиент) и «Банк ГПБ» (АО) (банк) по операциям РЕПО/обратного РЕПО на общую предельную сумму 1 000 000 000,0 тыс. руб. или эквивалента в иностранной валюте по курсу ЦБ РФ на дату заключения соответствующей сделки на следующих условиях: <ul style="list-style-type: none"> предмет — двусторонняя продажа (покупка) ценных бумаг; доходность при размещении денежных средств — не ниже средней депозитной ставки на соответствующий срок по итогам анализа предложений не менее четырех банков на момент заключения сделки; ставка привлечения денежных средств — не выше средней ставки по кредитам на соответствующий срок по итогам анализа предложений не менее трех банков на момент заключения сделки; срок — до одного года 	Цена сделки — до 1 000 000 000,0 тыс. руб.	27.06.2014
7	Совершение сделок между ОАО «НК «Роснефть» (клиент) и «Банк ГПБ» (АО) (банк) по купле-продаже облигаций, векселей на общую предельную сумму 600 000 000,0 тыс. руб. или эквивалента в иностранной валюте по курсу ЦБ РФ на дату заключения соответствующей сделки на следующих условиях: <ul style="list-style-type: none"> предмет — облигации, векселя различных эмитентов; доходность — не ниже средней депозитной ставки на соответствующий срок по итогам анализа предложений не менее четырех банков на момент заключения сделки; срок — до 10 лет 	Цена сделки — до 600 000 000,0 тыс. руб.	27.06.2014
8	Совершение сделок между ОАО «НК «Роснефть» (клиент) и «Банк ГПБ» (АО) (банк) по купле/продаже структурных кредитных нот (CLN — Credit Linked Notes) на общую предельную сумму 1 000 000 000,0 тыс. руб. или эквивалента в иностранной валюте по курсу ЦБ РФ на дату заключения соответствующей сделки на следующих условиях: <ul style="list-style-type: none"> предмет — купля-продажа эмиссионных ценных бумаг (структурных кредитных нот), имеющих идентификационный номер в европейском депозитарно-клиринговом центре Euroclear; доходность — не ниже средней депозитной ставки на соответствующий срок по итогам анализа предложений не менее четырех банков на момент заключения сделки; срок — до одного года 	Цена сделки — до 1 000 000 000,0 тыс. руб.	27.06.2014
СДЕЛКИ, СТОРОНОЙ В КОТОРЫХ ЯВЛЯЕТСЯ ОАО «АК «ТРАНСНЕФТЬ»			
Лицо, заинтересованное в совершении сделок:			
Варниг М. — член Совета директоров ОАО «НК «Роснефть», Председатель Совета директоров ОАО «АК «Транснефть» — стороны в сделках			
1	Совершение ОАО «НК «Роснефть» (заказчик) сделки с ОАО «АК «Транснефть» (исполнитель) на оказание в 2015 г. услуг ОАО «НК «Роснефть» по транспортировке сырой нефти по магистральным нефтепроводам в объеме 180 716,322 тыс. тонн за вознаграждение на общую предельную сумму 244 757 122,8 тыс. руб.	Цена сделки — 244 757 122,8 тыс. руб.	27.06.2014
2	Изменение условий сделки — Договора об оказании услуг по транспортировке нефти на 2014 г. между ОАО «АК «Транснефть» и ОАО «НК «Роснефть» от 02.12.2013 (далее — «Договор оказания услуг по транспортировке»), одобренного Общим собранием акционеров ОАО «НК «Роснефть» 20.06.2013: <ol style="list-style-type: none"> условия Договора оказания услуг по транспортировке нефти с учетом вносимых изменений: <ul style="list-style-type: none"> оказание ОАО «АК «Транснефть» в 2014 г. услуг ОАО «НК «Роснефть» по транспортировке сырой нефти по магистральным нефтепроводам в объеме 180 716,0 тыс. тонн за вознаграждение на общую предельную сумму 252 971 262,0 тыс. руб. (с учетом НДС); цена (денежная оценка) сделки на измененных условиях была определена Решением Совета директоров ОАО «НК «Роснефть» от 28.04.2014 (протокол № 34). <p>Цена сделки:</p> <ul style="list-style-type: none"> тарифы, установленные Приказом ФСТ России от 27.09.2012 № 226-э/3 в отношении различных участников транспортировки в рублях за 100 ткм (без НДС); тарифы, установленные уполномоченными органами иностранных государств (при транспортировке нефти трубопроводным транспортом на территории иностранных государств); агентское вознаграждение ОАО «АК «Транснефть» в размере 2% от стоимости услуг по транспортировке нефти трубопроводным транспортом на территории иностранных государств 	Цена сделки — до 252 971 262,0 тыс. руб. (с учетом НДС)	27.06.2014
СДЕЛКИ, СТОРОНОЙ В КОТОРЫХ ЯВЛЯЕТСЯ ОАО «БАНК МОСКВЫ»			
Лицо, заинтересованное в совершении сделок:			
Костин А. Л. — заместитель Председателя Совета директоров ОАО «НК «Роснефть», Председатель Совета директоров ОАО «Банк Москвы» — стороны в сделках			
1	Совершение ОАО «НК «Роснефть» (клиент) в рамках Генерального соглашения об общих условиях проведения депозитных операций сделок с ОАО «Банк Москвы» (банк) по размещению ОАО «НК «Роснефть» денежных средств в рублях, и/или долларах США, и/или евро на общую предельную сумму 493 000 000,0 тыс. руб. на следующих условиях: <ul style="list-style-type: none"> срок — от одного дня до пяти лет; процентная ставка: <ul style="list-style-type: none"> по рублям — не ниже чем MosPrime (MIBOR) на соответствующий срок минус 15%; по долларам США — не ниже чем Libor (доллары США) на соответствующий срок минус 10%; по евро — не ниже чем Libor (евро) на соответствующий срок минус 10% сделки (для структурных депозитов) могут включать фиксацию обменного курса и привязку обязательств сторон к изменению курсов валют (в пределах коридора от 20 до 60 рублей за 1 доллар США, от 30 до 80 рублей за 1 евро) 	Цена сделки — до 493 000 000,0 тыс. руб.	27.06.2014

№	Предмет сделки и ее существенные условия	Цена сделки, цена совершенной сделки	Дата принятия решения
СДЕЛКИ, СТОРОНОЙ В КОТОРЫХ ЯВЛЯЕТСЯ ОАО «СОГАЗ»			
<p>Лица, заинтересованные в совершении сделок: ОАО «РОСНЕФТЕГАЗ» — акционер ОАО «НК «Роснефть», владеющий более 20% голосующих акций Компании, аффилированные лица которого: Председатель Совета директоров ОАО «РОСНЕФТЕГАЗ» Сечин И. И. и член Совета директоров ОАО «РОСНЕФТЕГАЗ», лицо, осуществляющее полномочия единоличного исполнительного органа ОАО «РОСНЕФТЕГАЗ» (ВРИО генерального директора ОАО «РОСНЕФТЕГАЗ») Каланда Л. В. являются застрахованными лицами (выгодоприобретателями) по сделке; член Совета директоров ОАО «РОСНЕФТЕГАЗ» Иванов С. С. является Председателем Правления, членом Совета директоров ОАО «СОГАЗ» — стороны в сделке. Сечин И. И. — заместитель Председателя Совета директоров, Президент, Председатель Правления ОАО «НК «Роснефть» — застрахованное лицо (выгодоприобретатель) по сделке; Некипелов А. Д., Акимов А. И., Бокарев А. Р., Варниг М., Дадли Р., Лавров Н. П., Хамфриз Д., Чилингаров А. Н. — члены Совета директоров ОАО «НК «Роснефть», застрахованные лица (выгодоприобретатели) по сделке; Калинин Ю. И., Вотинов А. В., Каланда Л. В., Касимири Д., Лазарев П. И., Лирон Э. М., Майданник И. В., Мухитов Н. М., Павлов И. В., Руньев З., Славинский С. И., Шарипов Р. Р. — члены Правления ОАО «НК «Роснефть», застрахованные лица (выгодоприобретатели) по сделке</p>			
1.	<p>Одобрить Договор страхования ответственности ОАО «НК «Роснефть», любой дочерней компании ОАО «НК «Роснефть», членов Совета директоров, членов Правления, Президента ОАО «НК «Роснефть», менеджмента и сотрудников ОАО «НК «Роснефть» (далее — Договор) между ОАО «НК «Роснефть» (страхователь) и ОАО «СОГАЗ» (страховщик) как сделку, в совершении которой имеется заинтересованность, на следующих условиях.</p> <p>Предмет Договора: с учетом всех положений Договора Страховщик обязуется при наступлении любого из указанных в Договоре страховых случаев выплатить страховое возмещение соответствующему застрахованному лицу, и/или выгодоприобретателю, и/или любому третьему лицу, имеющему право на получение такого возмещения.</p> <p>Застрахованные лица: 1. ОАО «НК «Роснефть». 2. Любая дочерняя компания ОАО «НК «Роснефть» (как это указано в Договоре). 3. Любое лицо, которое было до начала периода страхования, является на момент начала периода страхования или в течение периода страхования становится: (а) членом Совета директоров ОАО «НК «Роснефть» или дочерней компании /представительства / филиала (далее — «Компания»), директором или должностным лицом Компании (включая, но не ограничиваясь: членом коллегиального исполнительного органа, единоличным исполнительным органом), кроме внешнего аудитора или конкурсного управляющего; (б) независимым директором Компании; (в) работником Компании; (г) директором обособленного юридического лица, назначенным по указанию Компании; (д) директором по проспекту эмиссии ценных бумаг или должностным лицом, упомянутым в качестве такового в любых сведениях о листинге или проспекте эмиссии ценных бумаг, выпущенных Компанией; (е) теневым директором, де-факто директором, одобренным лицом (в иностранной юрисдикции); (ж) главным бухгалтером, главным юристом, риск-менеджером Компании; (з) директором или должностным лицом ОАО «РОСНЕФТЕГАЗ» в части действия (бездействия) по принятию управленческих решений в отношении ОАО «НК «Роснефть», вытекающих из владения ОАО «РОСНЕФТЕГАЗ» ценными бумагами ОАО «НК «Роснефть»; (и) супругом / супругой Застрахованного лица в отношении убытков, возникающих вследствие требования к такому Застрахованному лицу; (к) внешним управляющим, наследником, законным представителем или душеприказчиком покойного, недееспособного или обанкротившегося Застрахованного лица в отношении убытков, возникающих вследствие требования защиты в связи с неверным действием такого Застрахованного лица.</p> <p>Выгодоприобретатели по Договору: Застрахованные лица, Страхователь, а также любые третьи лица, которым может быть причинен вред /убытки.</p> <p>Цена Договора (общий размер страховой премии): 3 000 000 долл. США.</p> <p>Период страхования: с 10 июля 2014 г. до 10 июля 2017 г., при этом действие настоящего Договора распространяется на требования, впервые предъявленные в течение периода страхования, связанные с событиями / действиями / обстоятельствами, произошедшими / совершенными начиная с 10 июля 2006 г., исключительно в отношении ОАО «ТНК-ВР Холдинг» (в настоящее время ОАО «РН Холдинг») начиная с 21 марта 2013 г. (дата начала непрерывности действия страхования).</p> <p>Страховая сумма по Договору (лимит ответственности): 150 000 000 (сто пятьдесят миллионов) долл. США. Дополнительные лимиты для независимых директоров (сверх общего лимита ответственности): 1 000 000 (один миллион) долл. США — специальный дополнительный лимит на каждого независимого директора, 6 000 000 (шесть миллионов) долл. США — дополнительная страховая сумма для всех независимых директоров.</p> <p>Объекты страхования: имущественные интересы Застрахованных лиц, связанные с обязанностью возместить убытки, понесенные выгодоприобретателями и/или другими лицами, а также связанные с несением любых расходов и издержек Застрахованными лицами.</p> <p>Страховые случаи по Договору: наступление всех следующих обстоятельств: (а) возникновение у Застрахованных лиц обязанности возместить денежный или неденежный ущерб или любое другое правомерное или объективное возмещение в связи с неверными действиями Застрахованных лиц в любой юрисдикции; (б) предъявление к Застрахованным лицам требования в связи с убытками других лиц, указанными в п. (а) выше.</p> <p>Франшиза (подлежит вычету в случае, когда Страхователь оплачивает возмещение по требованиям к Застрахованным лицам или к самому Застрахованному лицу):</p> <ul style="list-style-type: none"> • в отношении требований по ценным бумагам, предъявленным в США: 500 000 долл. США; • в отношении требований по ценным бумагам, предъявленным в других странах: 250 000 долл. США; • в отношении всех остальных требований, предъявленных в США: 100 000 долл. США; • в отношении всех остальных требований, предъявленных в других странах: 100 000 долл. США 	Цена сделки — 3 000 000 долл. США	27.06.2014
СДЕЛКИ, СТОРОНОЙ В КОТОРЫХ ЯВЛЯЕТСЯ ОАО «БАНК ВТБ»			
<p>Лицо, заинтересованное в совершении сделок: Варниг М. — член Совета директоров ОАО «НК «Роснефть», член Наблюдательного совета ОАО «Банк ВТБ» — стороны в сделках</p>			
1.	<p>Совершение ОАО «НК «Роснефть» (клиент) в рамках Генерального соглашения об общих условиях проведения депозитных операций сделок с ОАО «Банк ВТБ» (банк) по размещению ОАО «НК «Роснефть» денежных средств в рублях, и/или долларах США, и/или евро на общую предельную сумму 2 400 000 000,0 тыс. руб. на следующих условиях:</p> <ul style="list-style-type: none"> • срок — от одного дня до пяти лет; • процентная ставка: <ul style="list-style-type: none"> – по рублям — не ниже чем MosPrime (MIBOR) на соответствующий срок минус 15%; – по долларам США — не ниже чем Libor (доллары США) на соответствующий срок минус 10%; – по евро — не ниже чем Libor (евро) на соответствующий срок минус 10% • сделки (для структурных депозитов) могут включать фиксацию обменного курса и привязку обязательств сторон к изменению курсов валют (в пределах коридора от 20 до 60 рублей за 1 доллар США, от 30 до 80 рублей за 1 евро) 	Цена сделки — до 2 400 000 000,0 тыс. руб.	27.06.2014

№	Предмет сделки и ее существенные условия	Цена сделки, цена совершенной сделки	Дата принятия решения
2.	<p>Совершение ОАО «НК «Роснефть» (клиент) в рамках Генерального соглашения о срочных сделках на финансовых рынках и Генерального соглашения об общих условиях проведения конверсионных операций с использованием электронных средств связи сделок с ОАО «Банк ВТБ» (банк) по купле-продаже иностранной валюты (конверсионных операций), в том числе в сочетании с обратной куплей-продажей валюты, с валютными парами доллар США/рубль, евро/рубль, евро/доллар США на общую предельную сумму 2 400 000 000,0 тыс. руб. по следующему обменному курсу:</p> <ul style="list-style-type: none"> • по сделкам покупки/продажи долл. США за рубли — не выше/ниже чем средневзвешенный курс на ММВБ-РТС на день расчетов плюс/минус 0,7 руб., • по сделкам покупки/продажи евро за рубли — не выше/ниже чем средневзвешенный курс на ММВБ-РТС на день расчетов плюс/минус 0,8 руб., • по сделкам покупки/продажи евро за доллары США — не выше/ниже чем средневзвешенный курс на ММВБ-РТС на день расчетов плюс/минус 0,05 евро. 	Цена сделки — до 2 400 000 000,0 тыс. руб.	27.06.2014
3.	<p>Совершение ОАО «НК «Роснефть» (клиент) сделок с ОАО «Банк ВТБ» (банк) по привлечению кредитов, в том числе в рамках Соглашения о порядке заключения кредитных сделок с использованием системы «Рейтер-Динлинг» и других систем дистанционного банковского обслуживания, а также долгосрочных кредитов в рублях, и/или долларах США, и/или евро на общую предельную сумму 1 830 472 710,0 тыс. руб. на следующих условиях:</p> <p>1) кредиты на срок до 1 года:</p> <ul style="list-style-type: none"> • общая предельная сумма — 1 522 000 000,0 тыс. руб.; • срок — до 365 дней (включительно); • процентная ставка: <ul style="list-style-type: none"> – по рублям — не выше чем MosPrime (MIBOR) на соответствующий срок плюс 15%; – по долларам США — не выше чем Libor (доллары США) на соответствующий срок плюс 10%; – по евро — не выше чем Libor (евро) на соответствующий срок плюс 10% <p>2) долгосрочные кредиты:</p> <ul style="list-style-type: none"> • общая предельная сумма — 308 472 710,0 тыс. руб.; • срок — от 366 дней до 7 лет; • процентная ставка не более 12% годовых; • комиссия за организацию финансирования — не более 1% от суммы кредита; • плата за пользование кредитом — не более 0,5% годовых 	Цена сделки — до 1 830 472 710,0 тыс. руб.	27.06.2014
4.	<p>Совершение ОАО «НК «Роснефть» (клиент) с ОАО «Банк ВТБ» (банк) сделок по купле-продаже опционов, форвардов, валютных свопов, опционных структур, смешанных (форварды и опционы) структур на общую предельную сумму 500 000 000,0 тыс. руб. или эквивалента в иностранной валюте по курсу ЦБ РФ на дату заключения соответствующей сделки на следующих условиях:</p> <ul style="list-style-type: none"> • предмет — хеджирование валютных, процентных и ценовых рисков на базисные активы; • базисный актив — валютные пары, цены на товары; • экономический результат — в части валютных пар: <ul style="list-style-type: none"> – фиксирование цен на базисные активы на уровне не ниже цен, зафиксированных в бизнес-плане Компании; – в части обязательств Компании: фиксация и/или снижение ставки привлечения по обязательствам ОАО «НК «Роснефть» в валюте, отличной от долл. США; • срок — до 10 лет 	Цена сделки — до 500 000 000,0 тыс. руб.	27.06.2014
5.	<p>Совершение ОАО «НК «Роснефть» (клиент) с ОАО «Банк ВТБ» (банк) в рамках Генерального соглашения о проведении операций с использованием производных финансовых инструментов сделок валютно-процентного (кросс-валютного) свопа на общую предельную сумму 600 000 000,0 тыс. руб. или эквивалента в иностранной валюте по курсу ЦБ РФ на дату заключения соответствующей сделки на следующих условиях:</p> <ul style="list-style-type: none"> • предмет — периодическая (единовременная) уплата каждой стороной денежных сумм в зависимости от изменения показателя базисного актива; • базисный актив — ставки по займам в различных валютах, в том числе основанные на волатильных индикаторах (MosPrime (MIBOR), Libor (доллары США), EURibor), начисляемые на номинал процентного свопа, выраженного в разных валютах; • экономический результат — фиксация и/или снижение ставки привлечения займов ОАО «НК «Роснефть»; • срок — до 10 лет 	Цена сделки — до 600 000 000,0 тыс. руб.	27.06.2014
6.	<p>Совершение сделок между ОАО «НК «Роснефть» (клиент) и ОАО «Банк ВТБ» (банк) по операциям РЕПО/обратного РЕПО на общую предельную сумму 1 000 000 000,0 тыс. руб. или эквивалента в иностранной валюте по курсу ЦБ РФ на дату заключения соответствующей сделки на следующих условиях:</p> <ul style="list-style-type: none"> • предмет — двусторонняя продажа (покупка) ценных бумаг; • доходность при размещении денежных средств — не ниже средней депозитной ставки на соответствующий срок по итогам анализа предложений не менее четырех банков на момент заключения сделки; • ставка привлечения денежных средств — не выше средней ставки по кредитам на соответствующий срок по итогам анализа предложений не менее трех банков на момент заключения сделки; • срок — до одного года 	Цена сделки — до 1 000 000 000,0 тыс. руб.	27.06.2014
7.	<p>Совершение сделок между ОАО «НК «Роснефть» (клиент) и ОАО «Банк ВТБ» (банк) по купле-продаже облигаций, векселей на общую предельную сумму 600 000 000,0 тыс. руб. или эквивалента в иностранной валюте по курсу ЦБ РФ на дату заключения соответствующей сделки на следующих условиях:</p> <ul style="list-style-type: none"> • предмет — облигации, векселя различных эмитентов; • доходность — не ниже средней депозитной ставки на соответствующий срок по итогам анализа предложений не менее четырех банков на момент заключения сделки; • срок — до 10 лет 	Цена сделки — до 600 000 000,0 тыс. руб.	27.06.2014
8.	<p>Совершение сделок между ОАО «НК «Роснефть» (клиент) и ОАО «Банк ВТБ» (банк) по купле/продаже структурных кредитных нот (CLN — Credit Linked Notes) на общую предельную сумму 1 000 000 000,0 тыс. руб. или эквивалента в иностранной валюте по курсу ЦБ РФ на дату заключения соответствующей сделки на следующих условиях:</p> <ul style="list-style-type: none"> • предмет — купля-продажа эмиссионных ценных бумаг (структурных кредитных нот), имеющих идентификационный номер в европейском депозитарно-клиринговом центре Euroclear; • доходность — не ниже средней депозитной ставки на соответствующий срок по итогам анализа предложений не менее четырех банков на момент заключения сделки; • срок — до одного года 	Цена сделки — до 1 000 000 000,0 тыс. руб.	27.06.2014

ПРИЛОЖЕНИЕ № 5

Информация о выполнении
поручений и указаний
Президента РФ и поручений
Правительства РФ

1. ОТЧУЖДЕНИЕ НЕПРОФИЛЬНЫХ АКТИВОВ

Программа отчуждения непрофильных активов

В ОАО «НК «Роснефть» на постоянной основе ведется работа по оптимизации состава активов, находящихся в собственности Компании, ее дочерних и зависимых обществ. В Компании разработана и системно реализуется программа по отчуждению непрофильных и неэффективных активов, которая осуществляется в соответствии со специально разработанными Компанией и утвержденными Советом директоров Политикой «О принципах работы с корпоративной собственностью», Стандартом «Управление непрофильными и неэффективными активами» и решениями органов управления.

На ежегодной основе проводятся мероприятия по аттестации, техническому аудиту и экономико-правовой экспертизе имущества Компании.

В отчетном году Компанией:

- 1) совершены сделки отчуждения акций (долей) двух Обществ Группы и иных хозяйственных обществ ОАО «НК «Роснефть»;
- 2) реализованы высоколиквидные, но непрофильные для Компании акции 18 эмитентов, в том числе ОАО «Сбербанк России», ОАО «РусГидро», ОАО «ФСК ЕЭС» и др.;
- 3) сформирован перечень неиспользуемого Компанией недвижимого имущества (564 объекта, в том числе выведенные в консервацию в связи с окончанием добычи трубопроводов и ЛЭП; скважины на чужих лицензионных участках; социальные объекты (квартиры, базы отдыха)). Осуществлены мероприятия по подготовке активов к отчуждению;
- 4) ликвидировано 38 Обществ (из них 13 зарубежных, в том числе в целях деофшоризации);
- 5) завершена реорганизация 25 Обществ Группы «Роснефть».

На 2015–2018 гг. планируется: реализация акций 38 Обществ Группы и иных хозяйственных обществ ОАО «НК «Роснефть», ликвидация 136 Обществ Группы (включая 41 за рубежом общество), реорганизация 253 Обществ Группы и продажа иных непрофильных активов.

№	Наименование актива	Инвентарный номер (если применимо)	Строка бухгалтерского баланса, где был отражен актив на отчетную дату, предшествующую реализации актива	Счета бухгалтерского учета (с учетом аналитики), на которых отражены доход и расход от выбытия актива	Балансовая стоимость актива, тыс. рублей	Фактическая стоимость реализации, тыс. рублей	Отклонение фактической стоимости реализации от балансовой стоимости актива, тыс. рублей	Причина отклонения фактической стоимости реализации от балансовой стоимости актива
1.	ОАО «Квадра» (ТГК-4), акции обыкновенные	–	стр. 1170	91.01/91.02.1	4	4	0,00	
2.	ОАО «ОГК-2», акции обыкновенные	–	стр. 1170	91.01/91.02.1	17	17	0,00	
3.	ОАО «РАО Энергетические системы Востока», акции обыкновенные	–	стр. 1170	91.01/91.02.1	15	15	0,00	
4.	ОАО «ТГК-1», акции обыкновенные	–	стр. 1170	91.01/91.02.1	22	22	0,00	
5.	ОАО «ТГК-14», акции обыкновенные	–	стр. 1170	91.01/91.02.1	1	1	0,00	
6.	ОАО «ТГК-5», акции обыкновенные	–	стр. 1170	91.01/91.02.1	2	2	0,00	
7.	ОАО «ТГК-6», акции обыкновенные	–	стр. 1170	91.01/91.02.1	2	2	0,00	
8.	ОАО «ТГК-9», акции обыкновенные	–	стр. 1170	91.01/91.02.1	18	18	0,00	
9.	ОАО «Э.ОН Россия» (ОГК-4), акции обыкновенные	–	стр. 1170	91.01/91.02.1	222	222	0,00	
10.	ОАО «Энел ОГК-5»	–	стр. 1170	91.01/91.02.1	38	38	0,00	
11.	ОАО «Волжская ТГК», акции обыкновенные	–	стр. 1170	91.01/91.02.1	57	57	0,00	
12.	ОАО «Кузбассэнерго», акции обыкновенные	–	стр. 1170	91.01/91.02.1	2	2	0,00	
13.	ОАО «Мосэнерго», акции обыкновенные	–	стр. 1170	91.01/91.02.1	24	25	1,00	Реализация акций по текущей биржевой стоимости
14.	ОАО «РусГидро», акции обыкновенные	–	стр. 1170	91.01/91.02.1	195	197	2,00	Реализация акций по текущей биржевой стоимости
15.	ОАО «ФСК ЕЭС», акции обыкновенные	–	стр. 1170	91.01/91.02.1	48	49	1,00	Реализация акций по текущей биржевой стоимости
16.	ОАО «Сбербанк России», акции привилегированные	–	стр. 1170	91.01/91.02.1	8	9	1,00	Реализация акций по текущей биржевой стоимости
17.	ОАО «МРСК Северо-Запада», акции обыкновенные	–	Не применимо, т.к. продавец – иностранное лицо		36	1962	1926,27	Реализация акций по текущей биржевой стоимости
18.1.	ОАО «ТГК-2», акции обыкновенные	–	Не применимо, т.к. продавец – иностранное лицо		33	423	390,34	Реализация акций по текущей биржевой стоимости
18.2.	ОАО «ТГК-2», акции привилегированные	–	Не применимо, т.к. продавец – иностранное лицо		3	42	38,63	Реализация акций по текущей биржевой стоимости
19.	ЗАО «Нефтепромбанк», акции обыкновенные	–	стр. 1170	91	4625	34646	30 021	Реализация акций по рыночной цене, определенной в ходе переговоров
20.	ЗАО «НПБ-сервис», акции обыкновенные	–	стр. 1170	91	47	4 423	4 377	Реализация акций по рыночной цене, определенной в ходе переговоров
Всего					5 418	42 176	36 757	

2. ЗАКУПКА ТОВАРОВ, РАБОТ, УСЛУГ

2.1. Утверждение Положения о закупках, улучшение прозрачности закупочной деятельности

В целях совершенствования закупочного процесса и в рамках проекта по пересмотру закупочных ЛНД ОАО «НК «Роснефть» в Компании разработана новая редакция Положения о закупке товаров, работ, услуг в ОАО «НК «Роснефть» и Обществах Группы, которая утверждена Советом директоров ОАО «НК «Роснефть» 3 апреля 2015 г.

Новая редакция Положения о закупке товаров, работ, услуг:

- учитывает изменения действующего законодательства и требования директив Правительства РФ, принятых после утверждения действующей версии документа;
- содержит отдельные нормы, регламентирующие особенности участия в закупках субъектов малого и среднего предпринимательства.

2.2. Снижение затрат в расчете на единицу продукции при проведении закупок

В соответствии с пп. «е» пункта 1 Перечня поручений Президента Российской Федерации по осуществлению первоочередных мер, направленных на улучшение условий инвестиционного климата в Российской Федерации, от 02.04.2011 № Пр-846 акционерным обществам с государственным участием поручено провести мероприятия по снижению затрат на приобретение товаров (работ, услуг) в расчете на единицу продукции не менее чем на 10% в год в течение трех лет в реальном выражении.

В компании ОАО «НК «Роснефть» в 2012–2014 гг. действовали Методические указания Компании «Расчет и мониторинг показателей снижения затрат на приобретение товаров (работ, услуг) в расчете на единицу продукции в реальном выражении в ценах 2010 года», согласованные Минэнерго России (письмо от 13.06.2012 № СК-5226/05) и утвержденные Советом директоров (протокол от 07.08.2012 № 4).

В 2012, 2013 и 2014 гг. в перечни показателей эффективности топ-менеджеров Компании и генеральных директоров Обществ Группы (153 ключевых Общества Группы) для целей годового премирования был включен КПЗ «Коэффициент снижения затрат на приобретение товаров (работ, услуг) в расчете на единицу продукции».

Предусмотрена взаимосвязь выплаты годового вознаграждения Президенту Компании от выполнения показателей эффективности снижения затрат.

Информация о планируемых закупках публикуется на сайте государственных закупок и на сайте Компании в соответствии с Федеральным законом от 18.07.2011 № 223-ФЗ «О закупках товаров, работ, услуг отдельными видами юридических лиц».

При индексе-дефляторе 1,3744 показатель снижения затрат на приобретение товаров (работ, услуг) в ОАО «НК «Роснефть» за 2014 г. составил 13%. Расчет значения показателя произведен согласно Методическим указаниям Компании «Расчет и мониторинг показателей снижения затрат на приобретение товаров (работ, услуг) в расчете на единицу продукции в реальном выражении в ценах 2010 г.».

2.3. Обеспечение эффективности проведения закупок у субъектов малого и среднего предпринимательства, в т.ч. в части закупок инновационной и высокотехнологической продукции

В ОАО «НК «Роснефть»:

- утверждены:
 - Положение о Консультативном совете (Советательный орган);
 - Принципы классификации «Объекты инновационной деятельности» (приняты критерии отнесения товаров, работ и услуг к инновационной продукции, установленные приказом Министерства промышленности и торговли РФ от 01.11.2012 № 1618);
 - введены в действие КПЗ для топ-менеджмента по инновационному развитию и доступу субъектов МСП;
 - введена в опытно-промышленную эксплуатацию Электронная торговая площадка Компании;
 - организована приемка предложений, в том числе от субъектов МСП (система одного окна), на сайте Компании (http://www.rosneft.ru/science_and_innovation) для внедрения инновационной продукции;
- разработаны:
 - проект пилотной программы партнерства с субъектами МСП;
 - проект методики определения жизненного цикла товаров, работ, услуг с целью внедрения критерия «стоимость жизненного цикла товара» и обеспечения проведения закупок инновационной продукции;
 - проект изменений в закупочные ЛНД в части закрепления особенностей участия и упрощения участия для субъектов МСП в процедурах закупок Компании.

2.4. Увеличение закупок продукции российского производства

Доля поставщиков, зарегистрированных на территории Российской Федерации, составляет около 95% от общего количества поставщиков Компании.

3. ОПРЕДЕЛЕНИЕ РАЗМЕРА ДИВИДЕНДОВ

В соответствии с Положением о дивидендной политике ОАО «НК «Роснефть» Совет директоров Общества при определении рекомендуемого Общему собранию акционеров размера дивидендов ориентируется на величину чистой прибыли, определяемую по данным бухгалтерской отчетности ОАО «НК «Роснефть», составленной по требованиям российского законодательства.

ОАО «НК «Роснефть» первой из компаний с госучастием перешла на выплаты дивидендов в размере не ниже 25% от чистой прибыли.

С 2011 г. ОАО «НК «Роснефть» направляет на выплату дивидендов 25% от чистой прибыли Общества по данным МСФО.

4. СООТВЕТСТВИЕ СТРУКТУРЫ ГОДОВОГО ОТЧЕТА РЕКОМЕНДОВАННОЙ В ПОСТАНОВЛЕНИИ ПРАВИТЕЛЬСТВА № 1214

Годовой отчет подготовлен с учетом примерной структуры годового отчета акционерного общества, акции которого находятся в федеральной собственности, утвержденной Постановлением Правительства РФ от 31.12.2010 № 1214. Кроме того, при подготовке Годового отчета были учтены поручения Президента Российской Федерации по итогам совещания по вопросу повышения эффективности деятельности государственных компаний, состоявшегося 9 декабря 2014 г. (Пр-3013, п. 3), согласно которым раскрывается информация об исполнении долгосрочных программ развития и о достижении утвержденных ключевых показателей эффективности (читайте подробнее на стр. 22 и стр. 26).

5. РАЗРАБОТКА И АКТУАЛИЗАЦИЯ СТРАТЕГИИ, ЭФФЕКТИВНОСТЬ, ДОЛГОСРОЧНОЕ ПЛАНИРОВАНИЕ

5.1. Разработка и утверждение программ инновационного развития

В соответствии с пп. «б» п. 1 Перечня поручений Президента РФ от 07.02.2011 № Пр-307, Директивой Правительства РФ от 24.03.2011 № 1221п-П13 Программа инновационного развития ОАО «НК «Роснефть» утверждена Советом директоров Компании 01.04.2011, протокол № 34.

5.2. Разработка и утверждение инвестиционной программы.

Инвестиционная программа 2014+ была разработана и утверждена в составе бизнес-плана Компании 2014–2015 гг. на Совете директоров ОАО «НК «Роснефть» 20.12.2013 (протокол № 21).

5.3. Разработка и утверждение Стратегии АО, Долгосрочной программы развития

О разработке и утверждении Долгосрочной программы развития и проведении аудита ее реализации

9 декабря 2014 г. Советом директоров ОАО «НК «Роснефть» утверждена Стратегия развития ОАО «НК «Роснефть» до 2030 г., одобрена Долгосрочная программа развития ОАО «НК «Роснефть», утвержден Стандарт ОАО «НК «Роснефть» «Проведение аудиторской проверки реализации Долгосрочной программы развития ОАО «НК «Роснефть».

Долгосрочной программой развития ОАО «НК «Роснефть» предусмотрены:

- задачи по бизнес-направлениям, корпоративным функциям, соответствующие Стратегии развития Компании и обеспечивающие достижение стратегических ориентиров;
- перечень осуществляемых мероприятий, направленных на достижение стратегических целей, а также в части повышения эффективности, инвестиционной привлекательности, прозрачности, увеличения отдачи на вложенные ресурсы, включая повышение доходности на вложенный капитал и рост производительности труда;
- основные параметры потребности Компании в трудовых и иных ресурсах.

Стратегические цели развития Компании опубликованы на официальном сайте ОАО «НК «Роснефть»: <http://www.rosneft.ru/news/pressrelease/09122014.html>.

В январе 2015 г. инициирован процесс выбора независимого аудитора для проведения аудита реализации долгосрочной программы развития. Результаты проведения аудита долгосрочной программы развития будут представлены на рассмотрение Совету директоров Компании.

5.4. Об обеспечении деятельности единого казначейства Компании, ее дочерних и зависимых организаций

Централизация казначейской функции Обществ Группы ОАО «НК «Роснефть» реализована с 2005 г. путем создания Единого казначейства на базе финансовой службы Компании и корпоративного банка ОАО «ВБРР».

Действующие бизнес-процессы и системы корпоративного казначейства одобрены Министерством финансов РФ.

Бизнес-процессы в области управления платежеспособностью, бюджетирования и акцепта финансовых операций Обществ Группы закреплены соответствующими политиками и ЛНД Компании.

5.5. Утверждение принципов соинвестирования в российские и международные венчурные фонды

Согласно п. 5 Программы инновационного развития ОАО «НК «Роснефть» «Мероприятия по совершенствованию инновационной деятельности» определены мероприятия по взаимодействию Компании с венчурными фондами. В случае принятия на корпоративном уровне решения о целесообразности соинвестирования в российские и международные венчурные фонды данная деятельность будет реализована.

5.6. Обеспечение энергоэффективности предприятий

Программа энергосбережения ОАО «НК «Роснефть» на 2015–2019 гг. разработана и утверждена Советом директоров Компании 12.12.2014 (паспорт Программы составлен в соответствии с рекомендациями Минэнерго России).

В связи с требованием по проведению первичного обследования во всех дочерних обществах еще в 2012–2013 гг. был проведен энергоаудит с подготовкой энергопаспортов. На сегодняшний день по Компании составлен график на проведение повторных энергоаудитов на период 2015–2018 гг.

5.7. Обеспечение механизмов экологической ответственности

Во исполнение пп. «л» п. 1 Перечня поручений Президента Российской Федерации от 06.06.2010 № Пр-1640, а также в соответствии с директивами, утвержденными Председателем Правительства Российской Федерации В. В. Путиным от 30.03.2012 № 1710п-П13, решением Совета директоров ОАО «НК «Роснефть» от 07.08.2012 одобрен «Порядок применения добровольных механизмов экологической ответственности и обязательной регулярной публикации нефинансовых отчетов об устойчивом развитии ОАО «НК «Роснефть», включающий (в части добровольных механизмов экологической отчетности) реализацию:

- 1.1. Системы экологического менеджмента в соответствии с международным стандартом ISO 14001:2004 «Системы экологического менеджмента — Требования и руководство по применению» в рамках Интегрированной системы управления промышленной безопасностью, охраной труда и окружающей среды (далее — ИСУ ПБОТОС).
- 1.2. Экологического аудита в соответствии с международным стандартом ISO 19011:2002 «Руководство по аудиту систем менеджмента качества и/или экологического менеджмента».

В период с февраля по май 2014 г. сертифицирующим органом Bureau Veritas Certification проведен очередной надзорный аудит, по результатам которого подтверждено соответствие ИСУ ПБОТОС требованиям международного стандарта ISO 14001:2004 «Система экологического менеджмента».

В целях расширения области действия сертификата Компании ISO 14001 на период 2015–2018 гг. запланирована сертификация 15 дочерних обществ бизнес-блоков «Разведка и добыча», «Нефтепереработка и нефтехимия», «Коммерция и логистика».

В целях совершенствования ИСУ ПБОТОС проводится актуализация Политики в области охраны окружающей среды, а также ряда локальных нормативных документов ОАО «НК «Роснефть», регламентирующих порядок проведения внутренних аудитов (в том числе с учетом рекомендаций стандарта ISO 19011:2002 «Руководство по аудиту систем менеджмента качества и/или экологического менеджмента»), реализации корректирующих и предупреждающих действий, управления документацией.

6. ДЕЯТЕЛЬНОСТЬ ОРГАНОВ УПРАВЛЕНИЯ И КОНТРОЛЯ

6.1. Обеспечение прозрачности финансово-хозяйственной деятельности организаций

ОАО «НК «Роснефть» в своей деятельности руководствуется принципами обеспечения прозрачности финансово-хозяйственной деятельности, предотвращения случаев конфликта интересов между руководством Компании (в т. ч. членами ее органов управления) и Компанией, а также иных злоупотреблений, связанных с занимаемой должностью.

В соответствии с ратифицированной Российской Федерацией в 2006 г. Конвенцией ООН против коррупции от 31 октября 2003 г. и принятым в ее развитие Федеральным законом РФ «О противодействии коррупции» в ОАО «НК «Роснефть» как в международной публичной компании действуют нормативные документы, направленные на повышение прозрачности и противодействие коррупции, в том числе Политика в области противодействия вовлечению в коррупционную деятельность, Политика в области противодействия корпоративному мошенничеству.

На основании данных корпоративных нормативных документов утвержден перечень должностей, для которых обязательно предоставление в Компанию информации о доходах, имуществе и обязательствах имущественного характера как в отношении себя, так и в отношении своих супругов и несовершеннолетних детей. В указанный перечень включены должности Председателя Правления, вице-президентов, главного бухгалтера Компании, руководителей департаментов и их заместителей, начальников управлений и их заместителей, директоров дочерних обществ и их заместителей.

Высшие должностные лица Компании своевременно и в полном объеме представляют в компетентные органы государственной власти сведения о доходах, расходах, обязательствах имущественного характера в отношении себя и членов своих семей.

Высокий уровень корпоративного управления и информационной открытости является ключевым приоритетом в деятельности ОАО «НК «Роснефть». Компания стабильно является одним из лидеров по количеству раскрываемых сообщений о корпоративных событиях.

Дополнительная информация приведена в подразделе «Раскрытие информации» раздела «Корпоративное управление» на стр. 64–65 Годового отчета.

О повышении эффективности и прозрачности деятельности Компании

Вопрос о повышении эффективности и прозрачности деятельности Компании рассмотрен Советом директоров ОАО «НК «Роснефть» 9 декабря 2014 г. Правлению ОАО «НК «Роснефть» поручено обеспечить:

- разработку комплекса мер (перечня мероприятий), направленных на повышение эффективности управления (в т. ч. путем повышения ответственности всех членов органов управления за принимаемые решения);
- разработку комплекса мер (перечня мероприятий), направленных на повышение эффективности и прозрачности деятельности Общества, а также его инвестиционной привлекательности, в части обеспечения снабжения потребителей внутреннего рынка топливно-энергетическими ресурсами стандартного качества по доступным ценам и выполнения требований технологической и экологической безопасности;
- включение указанных мероприятий с указанием сроков их реализации и значений результативных показателей (качественных, количественных и др.) в соответствующие разделы долгосрочной программы развития при ее актуализации.

О внедрении Кодекса корпоративного управления Банка России в деятельность Компании

В соответствии с решением Совета директоров ОАО «НК «Роснефть» от 27 октября 2014 г. (протокол от 30.10.2014 № 8), принятым во исполнение директив Правительства Российской Федерации от 02.09.2014 № 5667п-П13, Компанией проведен сравнительный анализ действующих стандартов корпоративного управления и ключевых положений Кодекса корпоративного управления Банка России (ККУ).

По результатам проведенного анализа подготовлен и направлен в Росимущество и Минэнерго России проект плана мероприятий (дорожная карта) внедрения рекомендаций ККУ в деятельность Компании.

27 февраля 2015 г. дорожная карта внедрения рекомендаций ККУ в деятельность Компании утверждена Советом директоров.

6.2. Вознаграждение менеджмента и сотрудников Компании, разработка системы КПЭ. Сведения в отношении формирования специализированных комитетов при Совете директоров Компании, о вознаграждении менеджмента и членов Совета директоров Компании и разработке системы КПЭ

В ОАО «НК «Роснефть» сформирован и действует Комитет Совета директоров по кадрам и вознаграждениям. Функции, деятельность Комитета, а также порядок взаимодействия Комитета Совета директоров по кадрам и вознаграждениям с органами Общества установлены и регулируются Положением о Комитете Совета директоров ОАО «НК «Роснефть» по кадрам и вознаграждениям (утв. решением Совета директоров ОАО «НК «Роснефть» от 01.10.2014 (протокол № 6 от 06.10.2014)).

С 2009 г. в Компании действует система мотивации руководства, основанная на выполнении ключевых показателей эффективности (КПЭ) «Положение о годовом премировании топ-менеджеров и руководителей самостоятельных подразделений ОАО «НК «Роснефть» (утв. решением Совета директоров ОАО «НК «Роснефть» от 05.03.2009, Протокол № 1, скорректировано решением Совета директоров ОАО «НК «Роснефть» от 28.12.2011, Протокол № 9).

Целевые значения КПЭ топ-менеджмента и результаты их выполнения на ежегодной основе утверждаются решением Совета директоров на основании рекомендаций Комитета Совета директоров по кадрам и вознаграждениям.

Система показателей эффективности ОАО «НК «Роснефть» включает в себя:

- финансово-экономические показатели (TSR, EBITDA, ROACE, сокращение издержек, чистая прибыль);
- отраслевые показатели (объем добычи, замещение запасов углеводородов).

Основой для формирования показателей эффективности топ-менеджмента Компании являются целевые ориентиры Стратегии развития и Долгосрочной программы развития Компании.

9 декабря 2014 г. Советом директоров утверждено Положение Компании «Система показателей эффективности Компании».

Действующий в Компании порядок предусматривает ежегодную актуализацию ключевых показателей эффективности с учетом целевых показателей развития Компании в соответствии с поручениями Президента и Правительства Российской Федерации и утвержденной Долгосрочной программой развития.

Порядок выплаты вознаграждения членам Совета директоров Компании определен внутренним положением, в соответствии с которым:

- 1) основанием для выплаты вознаграждения является решение Общего собрания акционеров ОАО «НК «Роснефть»;
- 2) вознаграждение выплачивается независимым директорам и уполномоченным представителям интересов РФ;
- 3) членам Совета директоров, имеющим статус государственного служащего, единоличному исполнительному органу ОАО «НК «Роснефть» (Президенту), а также членам коллегиального исполнительного органа ОАО «НК «Роснефть» вознаграждение не выплачивается;
- 4) установлен максимальный размер вознаграждения члена Совета директоров;
- 5) ОАО «НК «Роснефть» компенсирует расходы, связанные с исполнением членами Совета директоров Общества своих функций.

Компания раскрывает сведения об общем размере вознаграждения, льгот и/или компенсации расходов по Совету директоров и коллегиальному исполнительному органу (Правлению) ОАО «НК «Роснефть» в ежеквартальном отчете эмитента эмиссионных ценных бумаг и Годовом отчете.

6.3. О приведении системы оплаты труда в соответствие с рекомендациями Росимущества

В рамках исполнения поручения Правительства РФ ОАО «НК «Роснефть» проведена следующая работа и приняты следующие решения:

- внесены изменения в Положение о годовом премировании топ-менеджеров и руководителей самостоятельных структурных подразделений ОАО «НК «Роснефть» (утверждено Советом директоров от 28.12.2011 № 9);
- введено в действие Положение ОАО «НК «Роснефть» о годовом премировании генерального директора и руководителей верхнего звена Общества Группы ОАО «НК «Роснефть» (утверждено Советом директоров от 28.12.2011 № 9, введено в действие с 28.02.2012).

Положения предусматривают выплату годовой премии по итогам выполнения каждым из руководителей указанных категорий индивидуальных показателей эффективности.

- Внесено изменение в Положение о годовом премировании руководителей среднего звена, специалистов и рабочих Аппарата управления ОАО «НК «Роснефть» (утверждено Советом директоров от 28.12.2011 № 9, введено в действие с 05.12.2012). Положение предусматривает выплату годовой премии в зависимости от выполнения индивидуальных показателей эффективности по руководителям среднего звена.

Остальные работники Аппарата управления ОАО «НК «Роснефть» премируются на основании коллективных показателей эффективности за деятельность ОАО «НК «Роснефть» и блоков и оценки личной результативности (КТВ — коэффициента трудового вклада).

6.4. О повышении производительности труда

Во исполнение директив Правительства РФ решением Совета директоров ОАО «НК «Роснефть» от 09.12.2014 (протокол № 12) менеджменту Компании поручено обеспечить:

- разработку и включение в Долгосрочную программу развития Компании комплекса мер, направленных на повышение производительности труда, с определением методики расчета и целевых значений показателей реализации мероприятий по основным сегментам бизнеса;
- включение показателей по производительности труда в перечни КПЭ топ-менеджеров ОАО «НК «Роснефть» для целей годового премирования.

6.5. Страхование ответственности независимых директоров — представителей государства

Кодексом корпоративного управления Банка России акционерному обществу рекомендуется за счет собственных средств осуществлять страхование ответственности членов Совета директоров с тем, чтобы в случае причинения убытков Обществу или третьим лицам действиями членов Совета директоров эти убытки могли быть возмещены за счет средств страховой компании.

В конце 2011 г. Росимуществом были выработаны рекомендации об организации мероприятий по страхованию ответственности членов органов управления в акционерных обществах с государственным участием (доведены до сведения Компании письмом от 29.11.2011 № ГН/15-36794).

Принимая во внимание масштабы реализуемых ОАО «НК «Роснефть» проектов, значимость и значительность совершаемых сделок, а также широкое использование для структурирования проектных сделок иностранного права, обращение ценных бумаг ОАО «НК «Роснефть» на зарубежных площадках, Компания в течение восьми лет осуществляет страхование ответственности членов органов управления Компании, включая независимых членов Совета директоров. Страхование направлено на обеспечение возмещения Компании, акционерам, кредиторам и иным лицам ущерба, причиненного в результате непреднамеренных ошибочных действий (бездействия) застрахованных лиц при осуществлении ими управленческой деятельности.

Одобренные 27.06.2014 годовым Общим собранием акционеров условия договора страхования идентичны ранее действовавшему договору и предусматривают общий лимит ответственности в размере 150 млн долл. США (на период страхования с 10 июля 2014 г. до 10 июля 2017 г.), специальный дополнительный лимит на каждого независимого директора (1 млн долл. США) и дополнительную страховую сумму для всех независимых директоров (6 млн долл. США).

7. КОНТРОЛЬ, АУДИТ, АНТИКОРРУПЦИЯ

Присоединение к Антикоррупционной хартии

Компания поддерживает решение о принятии Антикоррупционной хартии российского бизнеса и в своей деятельности неукоснительно руководствуется принципами противодействия коррупции, установленными федеральными законами и указами Президента Российской Федерации.

Бухгалтерская (финансовая) отчетность и аудиторское заключение

Аудиторское заключение независимого аудитора

АКЦИОНЕРАМ И СОВЕТУ ДИРЕКТОРОВ ОАО «НК «РОСНЕФТЬ»

Мы провели аудит прилагаемой бухгалтерской (финансовой) отчетности ОАО «НК «Роснефть», которая состоит из бухгалтерского баланса по состоянию на 31 декабря 2014 г., отчета о финансовых результатах за 2014 год и приложений к ним.

Ответственность аудируемого лица за бухгалтерскую (финансовую) отчетность

Руководство ОАО «НК «Роснефть» несет ответственность за составление и достоверность указанной бухгалтерской (финансовой) отчетности в соответствии с установленными в Российской Федерации правилами составления бухгалтерской (финансовой) отчетности и за систему внутреннего контроля, необходимую для составления бухгалтерской (финансовой) отчетности, не содержащей существенных искажений вследствие недобросовестных действий или ошибок.

Ответственность аудитора

Наша ответственность заключается в выражении мнения о достоверности данной отчетности на основе проведенного нами аудита.

Мы провели аудит в соответствии с федеральными стандартами аудиторской деятельности, действующими в Российской Федерации, и международными стандартами аудита. Данные стандарты требуют соблюдения применимых этических норм, а также планирования и проведения аудита таким образом, чтобы получить достаточную уверенность в том, что бухгалтерская (финансовая) отчетность не содержит существенных искажений.

Аудит включает в себя проведение аудиторских процедур, направленных на получение аудиторских доказательств, подтверждающих числовые показатели в бухгалтерской (финансовой) отчетности и раскрытие в ней информации. Выбор аудиторских процедур является предметом суждения аудитора, которое основывается на оценке риска существенных искажений бухгалтерской (финансовой) отчетности, допущенных вследствие недобросовестных действий или ошибок. В процессе оценки данного риска аудитор рассматривает систему внутреннего контроля, обеспечивающую составление и достоверность бухгалтерской (финансовой) отчетности, с целью выбора соответствующих аудиторских процедур, но не с целью выражения мнения об эффективности системы внутреннего контроля. Аудит также включает в себя оценку надлежащего характера применяемой учетной политики и обоснованности оценочных показателей, полученных руководством, а также оценку представления бухгалтерской (финансовой) отчетности в целом.

Мы полагаем, что полученные нами аудиторские доказательства представляют достаточные и надлежащие основания для выражения нашего мнения.

Мнение

По нашему мнению, бухгалтерская (финансовая) отчетность отражает достоверно во всех существенных отношениях финансовое положение ОАО «НК «Роснефть» по состоянию на 31 декабря 2014 г., результаты его финансово-хозяйственной деятельности и движение денежных средств за 2014 год в соответствии с установленными в Российской Федерации правилами составления бухгалтерской (финансовой) отчетности.

Важные обстоятельства

Не изменяя мнения о достоверности бухгалтерской (финансовой) отчетности, мы обращаем внимание на то, что, как указывается в пункте 19 приложений к бухгалтерской (финансовой) отчетности, в 2014 году ОАО «НК «Роснефть» применила положения Международных стандартов финансовой отчетности для учета хеджирования.

Прочие сведения

Аудит бухгалтерской (финансовой) отчетности ОАО «НК «Роснефть» за 2012 год был проведен другим аудитором, выдавшим аудиторское заключение от 8 февраля 2013 г. с выражением немодифицированного мнения.

Прилагаемая бухгалтерская (финансовая) отчетность не имеет своей целью представление финансового положения и результатов деятельности в соответствии с принципами или методами бухгалтерского учета, общепринятыми в странах и иных административно-территориальных образованиях, помимо Российской Федерации. Соответственно, прилагаемая бухгалтерская (финансовая) отчетность не предназначена для лиц, не знакомых с принципами, процедурами и методами бухгалтерского учета, принятыми в Российской Федерации.

Р.Г. Романенко

Партнер
ООО «Эрнст энд Янг»
30 марта 2015 г.

Сведения об аудируемом лице

Наименование: ОАО «Нефтяная компания «Роснефть»
Запись внесена в Единый государственный реестр юридических лиц 19 июля 2002 г. и присвоен государственный регистрационный номер 1027700043502.
Местонахождение: 115035, Россия, г. Москва, Садовническая наб., 26/1.

Сведения об аудиторе

Наименование: ООО «Эрнст энд Янг»
Запись внесена в Единый государственный реестр юридических лиц 5 декабря 2002 г. и присвоен государственный регистрационный номер 1027739707203.
Местонахождение: 115035, Россия, г. Москва, Садовническая наб., д. 77, стр. 1.
ООО «Эрнст энд Янг» является членом Саморегулируемой организации аудиторов Некоммерческого партнерства «Аудиторская Палата России» (СРО НП АПР). ООО «Эрнст энд Янг» включено в контрольный экземпляр реестра аудиторов и аудиторских организаций за основным регистрационным номером записи 10201017420.

Бухгалтерский баланс на 31 декабря 2014 года

Организация: ОАО «НК «Роснефть»
Единица измерения: тыс. руб.

Пояснения	Наименование показателя	Код строки	На 31 декабря		
			2014 г.	2013 г.	2012 г.
АКТИВ					
I. Внеоборотные активы					
7	Нематериальные активы	1110	19 823 242	9 586 295	9 528 715
9	Результаты исследований и разработок	1120	2 595 082	1 952 071	1 284 250
8	Нематериальные поисковые активы	1130	64 928 439	36 457 262	28 960 090
8	Материальные поисковые активы	1140	9 944 290	5 558 235	5 138 375
6	Основные средства	1150	956 824 133	838 018 865	7 15 931 051
	Доходные вложения в материальные ценности	1160	–	–	–
12	Финансовые вложения	1170	3 816 440 204	2 401 568 509	424 432 357
21	Отложенные налоговые активы	1180	73 628 448	16 025 030	12 665 564
10	Прочие внеоборотные активы	1190	38 320 987	44 977 476	40 791 691
	Итого по разделу I	1100	4 982 504 825	3 354 143 743	1 238 732 093
II. ОБОРОТНЫЕ АКТИВЫ					
11	Запасы	1210	114 414 155	95 983 700	50 079 505
	Налог на добавленную стоимость по приобретенным ценностям	1220	56 191 201	59 707 919	20 034 996
15, 18	Дебиторская задолженность	1230	1 847 735 638	848 191 801	419 415 580
	в том числе:				
	дебиторская задолженность по платежам по которой ожидаются в течении 12 месяцев после отчетной даты	1231	858 676 950	755 221 100	390 790 889
	дебиторская задолженность по платежам по которой ожидаются более чем через 12 месяцев после отчетной даты	1232	989 058 688	92 970 701	28 624 691
12	Финансовые вложения (за исключением денежных эквивалентов)	1240	645 291 444	425 964 971	569 479 045
13	Краткосрочные производные финансовые инструменты, признаваемые по справедливой стоимости через отчет о финансовых результатах	1241	–	88 015	2 816 129
13	Долгосрочные производные финансовые инструменты, признаваемые по справедливой стоимости через отчет о финансовых результатах	1242	–	773 849	1 660 150
14	Денежные средства и денежные эквиваленты	1250	127 975 011	199 904 499	233 428 053
	Прочие оборотные активы	1260	13 614 675	7 646	8 554
	в том числе не предъявленная к оплате начисленная выручка по договорам строительного подряда	1261	–	–	–
	Итого по разделу II	1200	2 805 222 124	1 630 622 400	1 296 922 012
	БАЛАНС	1600	7 787 726 949	4 984 766 143	2 535 654 105
ПАССИВ					
III. Капитал и резервы					
1, 19	Уставный капитал (складочный капитал, уставный фонд, вклады товарищей)	1310	105 982	105 982	105 982
19	Собственные акции, выкупленные у акционеров	1320	–	–	(68 216 969)
19	Переоценка внеоборотных активов	1340	15	15	15
19	Добавочный капитал (без переоценки)	1350	113 261 430	113 276 744	113 276 492
19	Резервный капитал	1360	5 299	5 299	5 299
19	Прочие фонды и резервы	1365	(398 110 282)	–	–
20	Нераспределенная прибыль (непокрытый убыток)	1370	1 640 125 129	1 274 971 376	1 222 980 772
	Итого по разделу III	1300	1 355 387 573	1 388 359 416	1 268 151 591
IV. ДОЛГОСРОЧНЫЕ ОБЯЗАТЕЛЬСТВА					
16	Заемные средства	1410	3 230 812 633	1 729 241 793	905 695 447
21	Отложенные налоговые обязательства	1420	58 997 819	43 735 992	19 196 992
24	Оценочные обязательства	1430	37 705 894	38 242 591	45 298 397
	Долгосрочные производные финансовые инструменты, признаваемые по справедливой стоимости через отчет о финансовых результатах	1440	–	–	–
16	Прочие обязательства	1450	886 778 534	470 151 376	–
	Итого по разделу IV	1400	4 214 294 880	2 281 371 752	970 190 836
V. КРАТКОСРОЧНЫЕ ОБЯЗАТЕЛЬСТВА					
16	Заемные средства	1510	864 389 446	622 881 018	74 848 915
15, 18	Кредиторская задолженность	1520	1 197 024 178	671 333 226	211 561 388
	Доходы будущих периодов	1530	144 815	63 798	53 430
24	Оценочные обязательства	1540	19 212 252	14 820 150	10 318 055
13	Краткосрочные производные финансовые инструменты, признаваемые по справедливой стоимости через отчет о финансовых результатах	1545	136 952 201	5 688 020	357 811
	Прочие обязательства	1550	321 604	248 763	172 079
	Итого по разделу V	1500	2 218 044 496	1 315 034 975	297 311 678
	БАЛАНС	1700	7 787 726 949	4 984 766 143	2 535 654 105

Отчет о финансовых результатах за 2014 год

Организация: ОАО «НК «Роснефть»
Единица измерения: тыс. руб.

Пояснения	Наименование показателя	Код строки	За Январь–Декабрь	
			2014 г.	2013 г.
2, 20, 26	Выручка	2110	4 299 680 200	3 544 443 140
20	Себестоимость продаж	2120	(2 451 243 380)	(1 970 725 706)
20	Валовая прибыль (убыток)	2100	1 848 436 820	1 573 717 434
20	Коммерческие расходы	2210	(1 610 827 753)	(1 307 050 333)
20	Управленческие расходы	2220	(66 620 484)	(48 120 979)
20	Расходы, связанные с разведкой и оценкой запасов нефти и газа	2230	(15 543 533)	(19 689 828)
20	Прибыль (убыток) от продаж	2200	155 445 050	198 856 294
20	Доходы от участия в других организациях	2310	507 777 727	73 321 614
20	Проценты к получению	2320	66 169 534	57 949 838
16, 20	Проценты к уплате	2330	(130 954 202)	(67 752 187)
20	Доходы от изменения справедливой стоимости производных финансовых инструментов	2333	1 727	408 521
20	Расходы от изменения справедливой стоимости производных финансовых инструментов	2334	(127 866 895)	(9 486 741)
17, 20	Прочие доходы	2340	1 258 575 874	363 870 852
17, 19, 20	Прочие расходы	2350	(1 223 215 634)	(462 388 545)
20	Прибыль (убыток) до налогообложения	2300	505 933 181	154 779 646
	Текущий налог на прибыль	2410	36 578 563	(18 265 319)
21	в т.ч. постоянные налоговые активы (обязательства)	2421	186 244 916	8 032 406
21	Изменение отложенных налоговых обязательств	2430	(15 261 827)	(24 539 000)
21	Изменение отложенных налоговых активов	2450	57 603 418	3 359 466
	Прочее	2460	(83 529 045)	21 970 414
	Налог на прибыль прошлых лет	2461	17 290 555	17 588 742
	Налог на вмененный доход	2464	–	–
	Перераспределение налога на прибыль внутри КГН	2465	(1 292 030)	4 381 672
	Налоговый эффект результатов прочих операций, не включаемых в чистую прибыль (убыток) периода	2466	(99 527 570)	–
22	Чистая прибыль (убыток)	2400	501 324 290	137 305 207
СПРАВОЧНО				
	Результат от переоценки внеоборотных активов, не включаемых в чистую прибыль (убыток) периода	2510	–	–
17, 19	Результат от прочих операций, не включаемый в чистую прибыль (убыток) периода	2520	(398 125 596)	253
	Совокупный финансовый результат периода	2500	103 198 694	137 305 460
22	Базовая прибыль (убыток) на акцию (руб/акцию)	2900	47.30	13.05

Президент ОАО «НК «Роснефть»

И. И. Сечин

Генеральный директор ООО «РН-Учет»
(договор от 01.07.2014 г. № 100013/04618Д)

В. А. Сурков

«_____» марта 2015 г.

Отчет об изменениях капитала за 2014 год

Организация: ОАО «НК «Роснефть»
Единица измерения: тыс. руб.

1. Движение капитала.

Наименование показателя	Код строки	Уставный капитал	Собственные акции, выкупленные у акционеров	Добавочный капитал	Резервный капитал	Прочие фонды и резервы	Нераспределенная прибыль (непокрытый убыток)	Итого
Величина капитала на 31 декабря 2012 г.	3100	105 982	(68 216 969)	113 276 507	5 299	–	1 222 980 772	1 268 151 591
ЗА 2013 ГОД								
Увеличение капитала — всего:	3210	–	68 216 969	1 850	–	–	137 305 936	205 524 755
в том числе:								
чистая прибыль	3211	x	x	x	x	x	137 305 207	137 305 207
переоценка имущества	3212	x	x	–	x	–	–	–
доходы, относящиеся непосредственно на увеличение капитала	3213	x	x	1 850	x	–	729	2 579
дополнительный выпуск акций, продажа собственных акций	3214	–	68 216 969	–	x	–	x	68 216 969
увеличение номинальной стоимости акций	3215	–	–	–	x	–	–	x
реорганизация юридического лица	3216	–	–	–	–	–	–	–
Уменьшение капитала — всего:	3220	–	–	(1 598)	–	–	(85 315 332)	(85 316 930)
в том числе:								
убыток	3221	x	x	x	x	x	–	–
переоценка имущества	3222	x	x	–	x	–	–	–
расходы, относящиеся непосредственно на уменьшение капитала	3223	x	x	(1 598)	x	–	–	(1 598)
уменьшение номинальной стоимости акций	3224	–	–	–	x	–	–	–
уменьшение количества акций	3225	–	–	–	x	–	–	–
реорганизация юридического лица	3226	–	–	–	–	–	–	–
дивиденды	3227	x	x	x	x	x	(85 315 332)	(85 315 332)
Изменение добавочного капитала	3230	x	x	–	–	–	–	x
Изменение резервного капитала	3240	x	x	x	–	x	–	x
Величина капитала на 31 декабря 2013 г.	3200	105 982	–	113 276 759	5 299	–	1 274 971 376	1 388 359 416
ЗА 2014 ГОД								
Увеличение капитала — всего:	3310	–	–	9 194	–	–	501 340 338	501 349 532
в том числе:								
чистая прибыль	3311	x	x	x	x	x	501 324 290	501 324 290
переоценка имущества	3312	x	x	–	x	–	–	–
доходы, относящиеся непосредственно на увеличение капитала	3313	x	x	9 194	x	–	16 048	25 242
дополнительный выпуск акций, продажа собственных акций	3314	–	–	–	x	–	x	–
увеличение номинальной стоимости акций	3315	–	–	–	x	–	–	x
реорганизация юридического лица	3316	–	–	–	–	–	–	–
Уменьшение капитала — всего:	3320	–	–	(24 508)	–	(398 110 282)	(136 186 585)	(534 321 375)
в том числе:								
убыток	3321	x	x	x	x	x	–	–
переоценка имущества	3322	x	x	–	x	–	–	–
расходы, относящиеся непосредственно на уменьшение капитала	3323	x	x	(24 508)	x	(398 110 282)	–	(398 134 790)
уменьшение номинальной стоимости акций	3324	–	–	–	x	–	–	–
уменьшение количества акций	3325	–	–	–	x	–	–	–
реорганизация юридического лица	3326	–	–	–	–	–	–	–
дивиденды	3327	x	x	x	x	x	(136 186 585)	(136 186 585)
Изменение добавочного капитала	3330	x	x	–	–	–	–	x
Изменение резервного капитала	3340	x	x	x	–	x	–	x
Величина капитала на 31 декабря 2014 г.	3300	105 982	–	113 261 445	5 299	(398 110 282)	1 640 125 129	1 355 387 573

Президент ОАО «НК «Роснефть»

И. И. Сечин

Генеральный директор ООО «РН-Учет»
(договор от 01.07.2014 г. № 100013/04618Д)

В. А. Сурков

«_____» марта 2015 г.

Отчет об изменениях капитала за 2014 год

Организация: ОАО «НК «Роснефть»
Единица измерения: тыс. руб.

2. Корректировки в связи с изменением учетной политики и исправлением ошибок

Наименование показателя	Код строки	На 31 декабря 2012 г.	Изменения капитала за 2013 г.		На 31 декабря 2013 г.
			за счет чистой прибыли (убытка)	за счет иных факторов	
Капитал – всего					
до корректировок	3400	1 264 547 495	136 278 784	(17 097 382)	1 383 728 897
корректировка в связи с:					
изменением учетной политики	3410	3 604 096	1 026 423	–	4 630 519
исправлением ошибок	3420	–	–	–	–
после корректировок	3500	1 268 151 591	137 305 207	(17 097 382)	1 388 359 416
в том числе:					
нераспределенная прибыль (непокрытый убыток):					
до корректировок	3401	1 219 376 676	136 278 784	(85 314 603)	1 270 340 857
корректировка в связи с:					
изменением учетной политики	3411	3 604 096	1 026 423	–	4 630 519
исправлением ошибок	3421	–	–	–	–
после корректировок	3501	1 222 980 772	137 305 207	(85 314 603)	1 274 971 376
другие статьи капитала, по которым осуществлены корректировки (по статьям):					
до корректировок	3402	45 170 819	–	68 217 221	113 388 040
корректировка в связи с:					
изменением учетной политики	3412	–	–	–	–
исправлением ошибок	3422	–	–	–	–
после корректировок	3502	45 170 819	–	68 217 221	113 388 040

3. Чистые активы

Наименование показателя	Код строки	На 31 декабря		
		2014 года	2013 года	2012 года
Чистые активы	3 600	1 355 394 686	1 388 423 214	1 268 205 021

Президент ОАО «НК «Роснефть»

_____ И. И. Сечин

Генеральный директор ООО «РН-Учет»
(договор от 01.07.2014 г. № 100013/04618Д)

_____ В. А. Сурков

«_____» марта 2015 г.

Отчет о движении денежных средств за 2014 год

Организация: ОАО «НК «Роснефть»
Единица измерения: тыс. руб.

Наименование показателя	Код строки	за 2014 год	за 2013 год
ДЕНЕЖНЫЕ ПОТОКИ ОТ ТЕКУЩИХ ОПЕРАЦИЙ			
Поступления — всего	4110	5 760 646 373	4 128 296 069
в том числе:			
от продажи продукции, товаров, работ и услуг	4111	4 857 613 816	3 700 180 153
арендных платежей, лицензионных платежей, роялти, комиссионных и иных аналогичных платежей	4112	113 059 260	89 070 731
от перепродажи финансовых вложений	4113	12 373 182	-
прочие поступления	4119	777 600 115	339 045 185
Направлено денежных средств — всего	4120	(4 722 726 687)	(3 331 718 495)
в том числе:			
поставщикам (подрядчикам) за сырье, материалы, работы, услуги	4121	(4 022 603 294)	(2 700 665 438)
в связи с оплатой труда работников	4122	(23 976 322)	(18 351 744)
процентов по долговым обязательствам	4123	(81 107 628)	(56 354 154)
на расчеты по налогу на прибыль	4124	(15 221 473)	(39 363 208)
поисковые затраты	4128	(13 421 255)	(18 135 826)
на прочие платежи	4129	(566 396 715)	(498 848 125)
Сальдо денежных потоков от текущих операций	4100	1 037 919 686	796 577 574
ДЕНЕЖНЫЕ ПОТОКИ ОТ ИНВЕСТИЦИОННЫХ ОПЕРАЦИЙ			
Поступления — всего	4210	852 901 252	538 281 162
в том числе:			
от продажи внеоборотных активов (кроме финансовых вложений)	4211	6 416	8 500 949
от продажи акций других организаций (долей участия)	4212	-	-
от возврата предоставленных займов, от продажи долговых ценных бумаг (прав требования денежных средств к другим лицам)	4213	331 399 383	445 172 425
дивидендов, процентов по долговым финансовым вложениям и аналогичных поступлений от долевого участия в других организациях	4214	506 001 126	76 506 785
прочие поступления	4219	15 494 327	8 101 003
Платежи — всего	4220	(2 455 099 603)	(2 558 967 878)
в том числе:	4221	(173 273 415)	(208 075 852)
в связи с приобретением, созданием, модернизацией, реконструкцией и подготовкой к использованию внеоборотных активов			
в связи с приобретением акций других организаций (долей участия)	4222	(256 721 722)	(1 805 166 139)
	4223	(1 942 511 610)	(441 984 735)
в связи с приобретением долговых ценных бумаг (прав требования денежных средств к другим лицам), предоставление займов другим лицам			
процентов по долговым обязательствам, включаемым в стоимость инвестиционного актива	4224	-	-
поисковые активы	4228	(41 296 236)	(13 282 775)
прочие платежи	4229	(41 296 620)	(90 458 377)
Сальдо денежных потоков от инвестиционных операций	4200	(1 602 198 351)	(2 020 686 716)
ДЕНЕЖНЫЕ ПОТОКИ ОТ ФИНАНСОВЫХ ОПЕРАЦИЙ			
Поступления — всего	4310	1 910 810 190	1 964 382 985
в том числе:			
получение кредитов и займов	4311	1 250 825 747	1 854 365 834
денежных вкладов собственников (участников)	4312	-	-
от выпуска акций, увеличения долей участия	4313	-	-
от выпуска облигаций, векселей и других долговых ценных бумаг и др.	4314	659 984 443	109 986 250
прочие поступления	4319	-	30 901
Платежи — всего	4320	(1 457 429 764)	(786 967 237)
в том числе:			
собственникам (участникам) в связи с выкупом у них акций (долей участия) организации или их выходом из состава участников	4321	-	-
на уплату дивидендов и иных платежей по распределению прибыли в пользу собственников (участников)	4322	(136 088 774)	(82 275 050)
в связи с погашением (выкупом) векселей и других долговых ценных бумаг, возврат кредитов и займов	4323	(1 321 340 990)	(704 265 394)
прочие платежи	4329	-	(426 793)
Сальдо денежных потоков от финансовых операций	4300	453 380 426	1 177 415 748
Сальдо денежных потоков за отчетный период	4400	(110 898 239)	(46 693 394)
Остаток денежных средств и денежных эквивалентов на начало отчетного периода	4450	199 904 499	233 428 053
Остаток денежных средств и денежных эквивалентов на конец отчетного периода	4500	127 975 011	199 904 499
Величина влияния изменений курса иностранной валюты по отношению к рублю	4490	38 968 751	13 169 840

Президент ОАО «НК «Роснефть»

И. И. Сечин

Генеральный директор ООО «РН-Учет»
(договор от 01.07.2014 г. № 100013/04618Д)

В. А. Сурков

«___» марта 2015 г.

Пояснения к бухгалтерскому балансу и отчету о финансовых результатах ОАО «НК «РОСНЕФТЬ» за 2014 год

Данные Пояснения к бухгалтерскому балансу и отчету о финансовых результатах являются неотъемлемой частью бухгалтерской отчетности ОАО «НК «Роснефть» за 2014 год, подготовленной в соответствии с действующим законодательством Российской Федерации.

Отчетной датой данной бухгалтерской отчетности, по состоянию на которую она составлена, является 31 декабря 2014 года.

1. ОРГАНИЗАЦИЯ И ВИДЫ ДЕЯТЕЛЬНОСТИ

Описание Общества

Открытое акционерное общество «Нефтяная компания «Роснефть» (далее по тексту — «Общество») создано в соответствии с Указом Президента Российской Федерации от 01 апреля 1995 г. № 327 «О первоочередных мерах по совершенствованию деятельности нефтяных компаний» и на основании Постановления Правительства Российской Федерации от 29 сентября 1995 г. № 971 «О преобразовании государственного предприятия «Роснефть» в открытое акционерное общество «Нефтяная компания «Роснефть».

Общество является юридическим лицом, действующим на основании устава и законодательства Российской Федерации.

Юридический адрес Общества (место нахождения)

Юридический адрес Общества: Российская Федерация, 115035, г. Москва, Софийская набережная, 26/1.

Органы управления Общества

Общее собрание акционеров Общества

Общее собрание акционеров является высшим органом управления Общества. Компетенция, порядок созыва, проведения и работы Общего собрания акционеров Общества определяются в соответствии с федеральным законодательством, Уставом Общества и Положением об Общем собрании акционеров Общества.

Адрес места проведения Общего собрания акционеров в форме собрания определяется Советом директоров Общества.

Годовое Общее собрание акционеров проводится не ранее чем через два месяца и не позднее чем через шесть месяцев после окончания финансового года.

На Общем собрании акционеров председательствует Председатель Совета директоров Общества, а если он отсутствует — один из членов Совета директоров по решению Совета директоров.

Совет директоров Общества

Совет директоров Общества осуществляет общее руководство деятельностью Общества, за исключением решения вопросов, отнесенных федеральным законодательством и Уставом Общества к компетенции Общего собрания акционеров.

Члены Совета директоров Общества избираются Общим собранием акционеров на срок до следующего годового Общего собрания акционеров.

Состав Совета директоров ОАО «НК «Роснефть», действовавший на 31.12.2014 г., сформирован решением годового Общего собрания акционеров Общества, проведенного 27.06.2014 г.. В Состав Совета директоров ОАО «НК «Роснефть» по состоянию на 31.12.2014 г. входят:

1.	Некипелов Александр Дмитриевич	Председатель Совета директоров ОАО «НК «Роснефть», директор Московской школы экономики МГУ им. М. В. Ломоносова
2.	Сечин Игорь Иванович	Заместитель Председателя Совета директоров ОАО «НК «Роснефть», Президент, Председатель Правления ОАО «НК «Роснефть»
3.	Варниг Маттиас	Заместитель Председателя Совета директоров ОАО «НК «Роснефть», независимый директор, Управляющий директор Норд Стрим АГ (Швейцария)
4.	Акимов Андрей Игоревич	Член Совета директоров ОАО «НК «Роснефть» (с 27.06.2014 г.), Председатель Правления «Газпромбанк» (Акционерное общество)
5.	Бокарев Андрей Рэмович	Член Совета директоров ОАО «НК «Роснефть» (с 27.06.2014 г.), Президент ЗАО «Трансмашхолдинг», член Бюро правления Российского союза промышленников и предпринимателей
6.	Дадли Роберт	Член Совета директоров ОАО «НК «Роснефть», Директор и член Совета директоров, Председатель Исполнительного комитета Совета директоров, Президент группы компаний BP
7.	Лаверов Николай Павлович	Член Совета директоров ОАО «НК «Роснефть», независимый директор, член Президиума Российской академии наук
8.	Хамфриз Дональд	Член Совета директоров ОАО «НК «Роснефть», независимый директор
9.	Чилингаров Артур Николаевич	Член Совета директоров ОАО «НК «Роснефть» (с 27.06.2014 г.), специальный Представитель Президента Российской Федерации по международному сотрудничеству в Арктике и Антарктике, заместитель председателя Экспертного совета по Арктике и Антарктике при Совете Федерации Федерального Собрания Российской Федерации, Президент Межрегиональной общественной организации «Ассоциация полярников», член-корреспондент РАН

В соответствии с п. 2 ст. 64 Федерального закона «Об акционерных обществах», Положением о порядке расчета и выплат вознаграждения и компенсаций расходов членам Совета директоров Общества вознаграждение членам Совета директоров в период исполнения ими своих обязанностей выплачивается на основании решения Общего собрания акционеров. Решением годового Общего собрания акционеров 27.06.2014 г. (протокол б/н) было утверждено вознаграждение следующим членам Совета директоров Общества за период выполнения ими своих обязанностей в размере:

- Варнигу Маттиасу — 580 000 долларов США;
- Костину Андрею Леонидовичу — 560 000 долларов США;
- Лаверову Николаю Павловичу — 550 000 долларов США;
- Маку Джону — 580 000 долларов США;
- Некипелову Александру Дмитриевичу — 630 000 долларов США;
- Хамфризу Дональду — 560 000 долларов США;
- Чемезову Сергею Викторовичу — 530 000 долларов США.

Обязательство Общества по выплате указанным членам Совета директоров ОАО «НК «Роснефть» вознаграждения за период выполнения ими своих обязанностей по состоянию на 31.12.2014 г. исполнено.

Единоличный исполнительный орган Общества

Единоличным исполнительным органом Общества является Президент ОАО «НК «Роснефть».

С 24 мая 2012 года решением Совета директоров ОАО «НК «Роснефть» Президентом Общества назначен Сечин Игорь Иванович (протокол заседания Совета директоров № 22 от 23.05.2012 г.).

Коллегиальный исполнительный орган Общества

Коллегиальным исполнительным органом Общества на основании Устава является Правление.

В состав Правления Общества, избранного решением Совета директоров Общества 11.07.2014 г., по состоянию на 31.12.2014 г. входят:

1.	Сечин Игорь Иванович	Президент, Председатель Правления ОАО «НК «Роснефть»
2.	Калинин Юрий Иванович	Заместитель Председателя Правления, вице-президент по кадровым и социальным вопросам ОАО «НК «Роснефть»
3.	Лирон Эрик Морис	Первый вице-президент ОАО «НК «Роснефть», курирующий вопросы блока добычи
4.	Шарипов Рашид Равелевич	Вице-президент — руководитель Аппарата Президента ОАО «НК «Роснефть»
5.	Каланда Лариса Вячеславовна	Статс-секретарь — вице-президент ОАО «НК «Роснефть», курирующий вопросы взаимодействия с органами власти
6.	Касимиро Дидье	Вице-президент по коммерции и логистике ОАО «НК «Роснефть»
7.	Майданник Игорь Владимирович	Вице-президент по правовому обеспечению бизнеса ОАО «НК «Роснефть»

8.	Мухитов Наиль Мансурович	Вице-президент — руководитель Службы безопасности ОАО «НК «Роснефть»
9.	Славинский Святослав Игоревич	Вице-президент по экономике и финансам ОАО «НК «Роснефть»
10.	Рунье Зелько	Вице-президент по шельфовым проектам ОАО «НК «Роснефть»
11.	Лазарев Петр Иванович	Финансовый директор ОАО «НК «Роснефть»
12.	Вотинов Андрей Валерьевич	Вице-президент по капитальному строительству ОАО «НК «Роснефть»
13.	Павлов Игорь Владимирович	Генеральный директор ОАО «Ангарская нефтехимическая компания»

В отчетном году Совет директоров ОАО «НК «Роснефть» принимал следующие решения в отношении состава Правления Общества:

- о назначении членов Правления (протокол № 1 от 14.07.2014 г.);
- о назначении Ю. И. Калинина заместителем Председателя Правления (протокол № 6 от 06.10.2014 г.).

Членам Правления выплачивается заработная плата, предусмотренная их индивидуальными трудовыми договорами с Обществом, и не выплачивается дополнительное вознаграждение за исполнение функций членов Правления.

Контроль финансово-хозяйственной деятельности Общества

Контроль финансово-хозяйственной деятельности Общества осуществляется ревизионной комиссией. Порядок деятельности ревизионной комиссии определяется Положением о Ревизионной комиссии Общества, утвержденным Общим собранием акционеров Общества.

Ревизионная комиссия Общества избирается в составе 5 (пяти) членов Общим собранием акционеров на срок до следующего годового Общего собрания акционеров.

В состав Ревизионной комиссии Общества по состоянию на 31.12.2014 г. входят:

1.	Зенков Олег Сергеевич	Советник Заместителя Министра — Руководителя Росимущества
2.	Пома Сергей Иванович	Заместитель Председателя Правления Саморегулируемой (некоммерческой) организации «Национальная ассоциация участников фондового рынка» (НАУФОР)
3.	Сабанцев Захар Борисович	Начальник Отдела мониторинга банковского сектора, сводной и аналитической работы Департамента финансовой политики Министерства финансов Российской Федерации (Минфин России)
4.	Фисенко Татьяна Владимировна	Директор Департамента бюджетного планирования и учета Министерства энергетики Российской Федерации (Минэнерго России)
5.	Хадзиев Алан Федорович	И.о. директора Департамента специальных проектов ОАО «Россети»

Члены Ревизионной комиссии Общества вознаграждение за работу в Ревизионной комиссии в 2014 году не получали.

Структура уставного капитала Общества

По состоянию на 31.12.2014 г. владельцами акций ОАО «НК «Роснефть» являлись:

- владельцем 7 365 816 383 обыкновенных акций ОАО «НК «Роснефть», составляющих 69,5% от всего количества обыкновенных акций и уставного капитала Общества, являлось ОАО «РОСНЕФТЕГАЗ»;
- номинальным держателем 3 187 680 194 обыкновенных акций ОАО «НК «Роснефть», составляющих 30,08% от всего количества обыкновенных акций и уставного капитала Общества, являлось НКО ЗАО «НРД» (Небанковская кредитная организация закрытое акционерное общество «Национальный расчетный депозитарий» (номинальный держатель центральный депозитарий));
- владельцами и номинальными держателями 1 528 138 обыкновенных акций ОАО «НК «Роснефть», составляющих 0,01% от всего количества обыкновенных акций и уставного капитала Общества, являлись прочие юридические лица, владеющие менее 1% акций;
- владельцами 43 121 771 обыкновенных акций ОАО «НК «Роснефть», составляющих 0,41% от всего количества обыкновенных акций и уставного капитала Общества, являлись физические лица;
- владельцем 1 обыкновенной акции ОАО «НК «Роснефть», составляющей 0,000000009% от всего количества обыкновенных акций и уставного капитала Общества, являлась Российская Федерация в лице Федерального агентства по управлению государственным имуществом;
- 31 330 обыкновенных акций ОАО «НК «Роснефть», составляющих 0,0003% от всего количества обыкновенных акций и уставного капитала Общества, учитывались на счете неустановленных лиц.

Описание деятельности Общества

В соответствии с п. 3.4 статьи 3 Устава ОАО «НК «Роснефть» (новая редакция), утвержденного годовым Общим собранием акционеров Общества 27.06.2014 г. (протокол б/н), предметом деятельности Общества является обеспечение поиска, разведки, добычи, переработки нефти, газа, газового конденсата, а также реализации нефти, газа, газового конденсата и продуктов их переработки потребителям в Российской Федерации и за ее пределами, любые сопутствующие виды деятельности, а также виды деятельности по работе с драгоценными металлами и драгоценными камнями. Общество осуществляет, в том числе, следующие основные виды деятельности:

1. проведение геолого-поисковых и геолого-разведочных работ с целью поисков месторождений нефти, газа, угля и иных полезных ископаемых; добычу, транспортировку и переработку нефти, газа, угля и иных полезных ископаемых, а также леса; производство нефтепродуктов, нефтехимической и другой продукции, включая сжиженный природный газ, продукты газопереработки и газохимии, электроэнергию, продукты деревообработки, товары народного потребления и оказание услуг населению; хранение и реализацию (включая продажу на внутреннем рынке и на экспорт) нефти, газа в сжиженном и газообразном виде, нефтепродуктов, продуктов газопереработки и газохимии, угля, электроэнергии, продуктов деревообработки, иных продуктов переработки углеводородного и другого сырья;
2. инвестиционную деятельность, включая операции с ценными бумагами;
3. организацию выполнения заказов для федеральных государственных нужд и региональных потребителей продукции, производимой как Обществом, так и дочерними и зависимыми обществами, включая поставки нефти, газа и нефтепродуктов;
4. инвестиционное управление, строительство, инжиниринговое, технологическое и сервисное обеспечение проектов разведки, добычи, переработки и сбыта, научно-техническое, снабженческо-сбытовое, экономическое, внешнеэкономическое и правовое обеспечение деятельности, как Общества, так и дочерних и зависимых обществ и сторонних заказчиков. Изучение конъюнктуры рынка товаров и услуг, ценных бумаг, проведение исследовательских, социологических и иных работ. Регулирование и координация деятельности дочерних и зависимых обществ;
5. передачу недвижимого и иного имущества в аренду, использование арендованного имущества;
6. оказание содействия в обеспечении интересов Российской Федерации при подготовке и реализации соглашений о разделе продукции в отношении участков недр и месторождений углеводородного сырья;
7. организацию рекламно-издательской деятельности, проведение выставок, выставок-продаж, аукционов и т. д.;
8. посредническую, консультационную, маркетинговую и другие виды деятельности, в том числе внешнеэкономическую (включая осуществление экспортно-импортных операций), выполнение работ и оказание услуг на договорной основе;
9. организацию охраны работников и имущества Общества;
10. использование драгоценных металлов и драгоценных камней в технологических процессах в составе оборудования и материалов;
11. организацию и проведение мероприятий в области мобилизационной подготовки, гражданской обороны, работа со сведениями, составляющими государственную тайну, и защиты сведений, составляющих государственную тайну.

Общество имеет следующие филиалы и представительства:

1. Филиал на территории Чеченской Республики, расположенный по адресу: 364051, г. Грозный, проспект Революции, д. 7/84;
2. Представительство на Северном Кавказе, расположенное по адресу: 350106, г. Краснодар, ул. Красная, д. 54;
3. Представительство в Ямало-Ненецком автономном округе, расположенное по адресу: 629830, г. Губкинский, микрорайон 10, д. 3;
4. Представительство на Дальнем Востоке, расположенное по адресу: Сахалинская область, г. Южно-Сахалинск, ул. Хабаровская, д. 17;
5. Представительство в Ставропольском крае, расположенное по адресу: 356880, г. Нефтекумск, ул. 50 лет Пионерии, 5;
6. Представительство в Ханты-Мансийском автономном округе — Югре, расположенное по адресу: 628309, г. Нефтеюганск, ул. Ленина, д. 26;
7. Представительство в Республике Коми, расположенное по адресу: 169710, г. Усинск, ул. Приполярная, д. 1;
8. Представительство в Хабаровском крае, расположенное по адресу: 680000, г. Хабаровск, ул. Шевченко, д. 22;
9. Представительство в Азиатско-Тихоокеанском регионе, расположенное по адресу: КНР, 100022, г. Пекин, район Чаоянь, проспект Цзяньгоменвай, ба, Центральный международный торговый центр, башня Д;
10. Представительство на Ближнем Востоке, расположенное по адресу: Объединенные Арабские Эмираты, г. Абу-Даби, район Батин, ул. Байнуна, Башня С6, сектор В35, офис А 1101 (Office A 1101, Tower C6, Sector W35, Bainunah Street, Bateen area, Abu Dhabi, UAE).

2. ПРОИЗВОДСТВЕННЫЕ ПОКАЗАТЕЛИ

В 2014 году Общество сохранило уровень добычи в размере 88 млн тонн н. э., сопоставимого с 2013 годом.

Общий объем переработки сырья составил 91,271 млн тонн, что на 20,03 млн тонн больше по сравнению с прошлым годом, в том числе 90,864 млн тонн переработано на заводах, 0,407 млн тонн — на мини-НПЗ. По сравнению с 2013 годом объем первичной переработки увеличился на 28,11%. Увеличение объемов переработки сырья в 2014 году произошло в связи с модернизацией заводов, а также приобретением новых активов.

Реализация собственных нефтепродуктов составила 82,7 млн тонн, что больше на 17,5 млн тонн (26,8%) по сравнению с прошлым годом, в том числе реализация нефтепродуктов на экспорт составила 46,5 млн тонн, что на 12,3 млн тонн (36%) больше по сравнению с 2013 годом. Рост объемов реализации нефтепродуктов связан с увеличением объемов выпуска продукции.

Реализация нефти за 2014 год составила 88,8 млн тонн, в том числе, реализация нефти на экспорт составила 69,8 млн тонн.

В 2014 году приобретено 14 новых лицензий на право пользования недрами, в том числе на геологическое изучение, разведку и добычу углеводородного сырья:

- две лицензии получены по распоряжениям Правительства РФ без проведения конкурсов и аукционов с целью геологического изучения, разведки и добычи углеводородного сырья в пределах участков недр федерального значения на шельфе моря Лаптевых — Притаймырский участок, на шельфе Охотского моря — Дерюгинский участок;
- девять лицензий получены по результатам проведения аукционов с целью геологического изучения, разведки и добычи углеводородного сырья, в том числе на участки недр Пассадский (Ненецкий автономный округ), Нижнеджербиновский и Среднебирюкский (Республика Саха (Якутия)), участки недр федерального значения, включающий Лебединское нефтегазоконденсатное месторождение (Охотское море), Южно-Ключевое (Краснодарский край), Восточно-Токайский (Ханты-Мансийский автономный округ), Минховский, Каркасный и Южно-Кустарниковый (Ямало-Ненецкий автономный округ);
- одна лицензия получена по факту открытия месторождения Ичминское Красноярского края;
- две лицензии получены для геологического изучения недр с целью поиска и оценки месторождений углеводородного сырья, в том числе Раздольевский участок (нижележащие горизонты Карабулак-Ачалукского месторождения) на территории Республики Ингушетия и Вахуткинский участок на территории Ненецкого автономного округа.

В 2014 году получены три вспомогательные лицензии, в том числе:

- две лицензии получены на строительство и эксплуатацию подземных сооружений, не связанных с добычей полезных ископаемых, для проводки наклонно-направленных скважин с побережья острова Сахалин до участка «Астрахановское море-Некрасовский» и с побережья острова Сахалин до участка недр, включающего часть Лебединского НГКМ;
- одна лицензия получена на геологическое изучение недр с целью оценки возможности размещения попутно добываемых пластовых вод на Белозерско-Нефтекумском участке.

В 2014 году с целью приращения запасов по имеющимся месторождениям получены три дополнения к действующим лицензиям ОАО «НК «Роснефть», в том числе по участку федерального значения, включающему северную оконечность месторождения Чайво Охотского моря и по участкам месторождений Приобское и Южно-Балыкское Ханты-Мансийского автономного округа.

По итогам работы за 2014 год среднесписочная численность работающих в Обществе составила 4 033 человека, что на 970 человек больше по сравнению с прошлым годом. Увеличение численности произошло в связи с изменением организационной структуры ОАО «НК «Роснефть» в рамках интеграционных процессов после приобретения новых активов.

3. ОСНОВА СОСТАВЛЕНИЯ БУХГАЛТЕРСКОЙ (ФИНАНСОВОЙ) ОТЧЕТНОСТИ

Бухгалтерский учет в Обществе ведется в соответствии с Федеральным законом № 402-ФЗ от 6 декабря 2011 г. «О бухгалтерском учете» и «Положением по ведению бухгалтерского учета и бухгалтерской отчетности в Российской Федерации», утвержденным Приказом Министерства финансов РФ № 34н от 29 июля 1998 г. (с изменениями от 30 декабря 1999 г., 24 марта 2000 г., 18 сентября 2006 г., 26 марта 2007 г., 25 октября 2010 г. и 24 декабря 2010 г.), а также действующими Положениями по бухгалтерскому учету. Бухгалтерская (финансовая) отчетность Общества за 2014 год была подготовлена в соответствии с указанными Законом и Положениями.

4. ИЗМЕНЕНИЕ ВСТУПИТЕЛЬНЫХ ОСТАТКОВ БУХГАЛТЕРСКОЙ (ФИНАНСОВОЙ) ОТЧЕТНОСТИ ЗА 2014 ГОД

В целях сопоставимости бухгалтерской (финансовой) отчетности отражена корректировка вступительных показателей в соответствии с изменениями в учетной политике:

- признание налога на имущество, расходов на проведение собраний акционеров и органов управления обществом, проведение заседаний совета директоров в составе расходов по обычным видам деятельности как общехозяйственных (управленческих) расходов (ранее отражались в составе прочих расходов);
- отказ от перевода долгосрочных расходов будущих периодов в краткосрочные, когда получение дохода от использования объекта расходов будущих периодов ожидается в течение 365(366) дней;
- из перечня объектов учета расходов будущих периодов исключены расходы на страхование, которые подлежат отражению в составе дебиторской задолженности;
- расходы на утилизацию и стоимость утилизированного посредством сжигания попутного газа включаются в производственную себестоимость нефти (ранее учитывались в составе прочих расходов);
- признание отложенных налоговых активов на сумму созданного резерва под обесценение финансовых вложений, резерва под снижение стоимости МПЗ, сумму оценки акций, по которым определяется текущая рыночная стоимость, ранее учитываемых в качестве постоянных налоговых обязательств (изменение способа учета);
- доходы при продаже и ином выбытии прочего имущества отражаются в составе прочих доходов по строке 2340 «Прочие доходы» Отчета о финансовых результатах (ранее отражались отдельно по строке 2331 «Доходы при продаже и ином выбытии прочего имущества» Отчета о финансовых результатах);
- расходы при продаже и ином выбытии имущества и налоговые платежи (за исключением налога на имущество) отражаются в составе прочих расходов по строке 2350 «Прочие расходы» Отчета о финансовых результатах (ранее отражались отдельно по строке 2332 «Расходы при продаже и ином выбытии прочего имущества» и 2335 «Налоговые платежи» Отчета о финансовых результатах);
- в соответствии с изменением учетной политики (изменение формы Отчета о движении денежных средств), а также в связи с изменением подхода к отражению в Отчете о движении денежных средств удержанного НДФЛ с заработной платы произошло перераспределение денежных потоков между соответствующими строками формы.

Также Общество приняло следующие изменения учетной политики и ключевые изменения оценочных значений, которые не повлекли ретроспективного пересчета сопоставимых показателей:

- расширен перечень признаваемых оценочных обязательств: оценочное обязательство по ликвидации основных средств, оценочное обязательство по экологической деятельности и по ликвидации активов, не связанных с добычей полезных ископаемых и оценочное обязательство по корректировке расчета среднего заработка;
- объекты, стоимостью не более 40 000 рублей за единицу, отражаются в бухгалтерском учете и бухгалтерской отчетности в составе материально-производственных запасов;
- изменен критерий признания ошибки существенной с 15% до 10% от строки, на которую ошибки оказывают влияние;
- изменен подход к отражению НДС с выданных/полученных авансов — дебиторская и кредиторская задолженность в бухгалтерском балансе отражаются свернуто с суммами НДС.

Таблица 1. Изменение вступительных остатков бухгалтерского баланса, тыс руб.

Дата	№ стр.	Данные предыдущей отчетности	Данные текущей отчетности	Изменения	Обоснование
АКТИВЫ					
Отложенные налоговые активы					
на 31.12.12	1180	9 061 468	12 665 564	3 604 096	В связи с применением нового способа учета отложенных налогов признания отложенных налоговых активов на сумму созданного резерва под обесценение финансовых вложений, резерва под снижение стоимости МПЗ, сумму оценки акций, по которым определяется текущая рыночная стоимость.
на 31.12.13	1180	11 394 511	16 025 030	4 630 519	
Прочие внеоборотные активы					
на 31.12.12	1190	41 493 556	40 791 691	(701 865)	В соответствии с изменениями в учетной политике перевод долгосрочных расходов будущих периодов в краткосрочные не производится, расходы на страхование не являются объектами расходов будущих периодов.
на 31.12.13	1190	45 420 305	44 977 476	(442 829)	
Запасы					
на 31.12.12	1210	50 246 678	50 079 505	(167 173)	В соответствии с изменениями в учетной политике перевод долгосрочных расходов будущих периодов в краткосрочные не производится, бланки векселей отражаются в составе запасов, расходы на страхование не являются объектами расходов будущих периодов.
на 31.12.13	1210	96 060 770	95 983 700	(77 070)	

Дата	№ стр.	Данные предыдущей отчетности	Данные текущей отчетности	Изменения	Обоснование
Дебиторская задолженность					
на 31.12.12	1230	418 546 528	419 415 580	869 052	
на 31.12.13	1230	847 683 278	848 191 801	508 523	
Дебиторская задолженность платежи по которой ожидаются в течение 12 месяцев после отчетной даты					
на 31.12.12	1231	390 751 235	390 790 889	39 654	
на 31.12.13	1231	755 173 353	755 221 100	47 747	В соответствии с изменениями в учетной политике расходы на страхование не являются объектами расходов будущих периодов, почтовые марки отражаются в составе дебиторской задолженности.
Дебиторская задолженность платежи по которой ожидаются более чем через 12 месяцев после отчетной даты					
на 31.12.12	1232	27 795 293	28 624 691	829 398	
на 31.12.13	1232	92 509 925	92 970 701	460 776	на страхование не являются объектами расходов будущих периодов.
Денежные средства и денежные эквиваленты					
на 31.12.12	1250	233 428 067	233 428 053	(14)	
на 31.12.13	1250	199 904 615	199 904 499	(116)	В соответствии с изменениями в учетной политике бланки векселей отражаются в составе запасов, почтовые марки отражаются в составе дебиторской задолженности.
БАЛАНС					
на 31.12.12	1600	2 532 050 009	2 535 654 105	3 604 096	
на 31.12.13	1600	4 980 147 116	4 984 766 143	4 619 027	
ПАССИВЫ					
Нераспределенная прибыль (непокрытый убыток)					
на 31.12.12	1370	1 219 376 676	1 222 980 772	3 604 096	
на 31.12.13	1370	1 270 340 857	1 274 971 376	4 630 519	В связи с применением нового способа учета отложенных налогов признание отложенных налоговых активов на сумму созданного резерва под обесценение финансовых вложений, резерва под снижение стоимости МПЗ, сумму уценки акций, по которым определяется текущая рыночная стоимость.
Кредиторская задолженность					
на 31.12.12	1520	211 561 388	211 561 388	-	
на 31.12.13	1520	671 344 718	671 333 226	(11 492)	В соответствии с изменениями в учетной политике расходы на страхование не являются объектами расходов будущих периодов, а отражаются в составе кредиторской задолженности.
БАЛАНС					
на 31.12.12	1700	2 532 050 009	2 535 654 105	3 604 096	
на 31.12.13	1700	4 980 147 116	4 984 766 143	4 619 027	

Таблица 2. Изменение показателей Отчета о финансовых результатах, тыс руб.

Наименование строки	№ стр.	Данные предыдущей отчетности за 2013 год	Изменения	Данные текущей отчетности за 2013 год	Обоснование
Себестоимость продаж	2120	(1 969 312 483)	(1 413 223)	(1 970 725 706)	В соответствии с изменением учетной политики расходы на утилизацию и стоимость утилизированного посредством сжигания попутного газа включаются в производственную себестоимость нефти (ранее учитывались в составе прочих расходов).
Валовая прибыль (убыток)	2100	1 575 130 657	(1 413 223)	1 573 717 434	
Управленческие расходы	2220	(39 985 741)	(8 135 238)	(48 120 979)	В соответствии с изменением учетной политики налог на имущество, расходы на проведение собраний акционеров и органов управления обществом, проведение заседаний совета директоров признаны в составе расходов по обычным видам деятельности как общехозяйственные (управленческие) расходы (ранее учитывались в составе прочих расходов).
Прибыль (убыток) от продаж	2200	208 404 755	(9 548 461)	198 856 294	
Доходы при продаже и ином выбытии прочего имущества	2331	76 577 657	(76 577 657)	-	В соответствии с изменением учетной политики в части изменения отчетных форм строка 2331 «Доходы при продаже и ином выбытии прочего имущества» перенесена в строку 2340 «Прочие доходы», строка 2332 «Расходы при продаже и ином выбытии прочего имущества» и строка 2335 «Налоговые платежи» перенесены в строку 2350 «Прочие расходы».
Расходы при продаже и ином выбытии прочего имущества	2332	(84 043 732)	84 043 732	-	
Доходы от изменения справедливой стоимости производных финансовых инструментов	2333	18 925 153	(18 516 632)	408 521	Сравнительные показатели Отчета о финансовых результатах за 2013 год по доходам и расходам от изменения справедливой стоимости производных финансовых инструментов (строки 2333 и 2334 соответственно) для сопоставления с аналогичными показателями за 2014 год приведены свернуто (путем суммирования финансового результата по каждому финансовому инструменту в доход или расход). Данная корректировка является изменением представления информации о величине доходов и расходов и не оказывает влияния на финансовый результат.
Расходы от изменения справедливой стоимости производных финансовых инструментов	2334	(28 003 373)	18 516 632	(9 486 741)	
Налоговые платежи	2335	(8 203 310)	8 203 310	-	
Прочие доходы	2340	287 293 195	76 577 657	363 870 852	
Прочие расходы	2350	(379 689 964)	(82 698 581)	(462 388 545)	
Прибыль (убыток) до налогообложения	2300	154 779 646	-	154 779 646	
Постоянные налоговые активы (обязательства)	2421	7 005 983	1 026 423	8 032 406	В связи с применением нового способа учета отложенных налогов признание отложенных налоговых активов на сумму созданного резерва под обесценение финансовых вложений, резерва под снижение стоимости МПЗ, сумму уценки акций, по которым определяется текущая рыночная стоимость
Изменение отложенных налоговых активов	2450	2 333 043	1 026 423	3 359 466	
Чистая прибыль (убыток)	2400	136 278 784	1 026 423	137 305 207	

В связи с отраженными изменениями чистая прибыль на одну акцию за 2013 год составила 12,96 руб./акцию.

Таблица 3. Изменение показателей Отчета о движении денежных средств, тыс руб.

Наименование строки	№ стр.	Данные предыдущей отчетности за 2013 год	Изменения	Данные текущей отчетности за 2013 год	Обоснование
Денежные потоки от текущих операций					
Направлено денежных средств — всего	4120	(3 331 718 495)	–	(3 331 718 495)	
поставщикам (подрядчикам) за сырье, материалы, работы, услуги	4121	(2 718 801 264)	18 135 826	(2 700 665 438)	В соответствии с изменением учетной политики (изменение форм бухгалтерской отчетности: добавлена строка 4128 «Поисковые затраты») денежные потоки по расчетам на поисковые затраты перенесены в строку 4128.
в связи с оплатой труда работников	4122	(15 933 017)	(2 418 727)	(18 351 744)	В связи с изменением подхода к отражению сумм удержанного (перечисленного) налога на доходы физических лиц и включением их в строку 4122 «Платежи в связи с оплатой труда работников» из строки 4129 «На прочие платежи».
на расчеты по налогам и сборам (кроме налога на прибыль)	4125	(417 792 990)	417 792 990	–	В соответствии с изменением учетной политики (изменение форм бухгалтерской отчетности) строка 4125 «На расчеты по налогам и сборам (кроме налога на прибыль)» перенесена в строку 4129 «На прочие платежи».
поисковые затраты	4128	–	(18 135 826)	(18 135 826)	В соответствии с изменением учетной политики (изменение форм бухгалтерской отчетности: добавлена строка 4128 «Поисковые затраты») денежные потоки по расчетам на поисковые затраты перенесены в строку 4128.
на прочие платежи	4129	(83 473 862)	(415 374 263)	(498 848 125)	В соответствии с изменением учетной политики (изменение форм бухгалтерской отчетности) строка 4125 «На расчеты по налогам и сборам (кроме налога на прибыль)» перенесена в строку 4129 «На прочие платежи», а также в связи с изменением подхода к отражению сумм удержанного (перечисленного) налога на доходы физических лиц и включением их в строку 4122 «В связи с оплатой труда работников».
Сальдо денежных потоков от текущих операций	4100	796 577 574	–	796 577 574	
Денежные потоки от инвестиционных операций					
Платежи — всего	4220	(2 558 967 878)	–	(2 558 967 878)	
в связи с приобретением, созданием, модернизацией, реконструкцией и подготовкой к использованию внеоборотных активов	4221	(221 358 627)	13 282 775	(208 075 852)	В соответствии с изменением учетной политики (изменение форм бухгалтерской отчетности добавлена строка 4228 «Поисковые активы») денежные потоки по платежам за поисковые активы перенесены в строку 4228.
поисковые активы	4228	–	(13 282 775)	(13 282 775)	
Сальдо денежных потоков от инвестиционных операций	4200	(2 020 686 716)	–	(2 020 686 716)	

В Пояснения к бухгалтерскому балансу и отчету о финансовых результатах за 2014 год для сопоставимости данных были внесены исправления в соответствии с вышеизложенной информацией.

5. ИНФОРМАЦИЯ ОБ УЧЕТНОЙ ПОЛИТИКЕ

Учетная политика Общества сформирована в соответствии с принципами, установленными Положением по бухгалтерскому учету «Учетная политика организации» ПБУ 1/2008, утвержденным приказом Минфина РФ от 06.10.2008 г. № 106н:

- допущения имущественной обособленности, который состоит в том, что активы и обязательства Общества учитываются отдельно от активов и обязательств других юридических и физических лиц;
- допущения непрерывности деятельности Общества, которое состоит в том, что оно предполагает продолжать свою деятельность в обозримом будущем и у него отсутствуют намерения и необходимость ликвидации или существенного сокращения деятельности и, следовательно, обязательства будут погашаться в установленном порядке;
- допущения последовательности применения в своей практической деятельности принятой учетной политики;
- допущения временной определенности фактов хозяйственной деятельности.

Существенные способы ведения бухгалтерского учета, предусмотренные учетной политикой Общества в 2014 году, отражены ниже в соответствующих разделах Пояснений к бухгалтерскому балансу и отчету о финансовых результатах за 2014 год.

Информация об изменениях в учетной политике, вводимых с 01.01.2015 г.

Изменения в учетной политике, вводимые с 01.01.2015 г., обусловлены разработкой или выбором новых способов ведения бухгалтерского учета, применение которых приводит к более достоверному представлению фактов хозяйственной деятельности в бухгалтерском учете и отчетности, снижению трудоемкости учетного процесса при сохранении степени достоверности информации, гармонизации учетных принципов Группы Компаний «НК «Роснефть», в частности:

- расходы на проведение сейсмических исследований 3Д, 4D в поддержку разработки подлежат капитализации в составе нематериальных активов после подтверждения коммерческой целесообразности добычи нефти и газа;
- расходы на строительство успешных ликвидированных поисково-оценочных, разведочных скважин капитализируются;
- затраты, относящиеся к стоимости ОС, возникшие после даты ввода основных средств в эксплуатацию (на демобилизацию строительной (буровой) техники, материалов, персонала со строительной площадки (месторождения) и другие) увеличивают стоимость ранее введенных основных средств. Прочие затраты, возникшие после принятия объекта основных средств к учету, признаются в составе расходов по обычным видам деятельности или в составе прочих расходов в зависимости от того, используется основное средство для основного или прочих видов деятельности;
- авансы на приобретение объектов основных средств и доходных вложений в материальные ценности в бухгалтерском балансе отражаются по строке 1150 «Основные средства», по аналогии с авансами на капитальное строительство.

6. ОСНОВНЫЕ СРЕДСТВА И НЕЗАВЕРШЕННОЕ КАПИТАЛЬНОЕ СТРОИТЕЛЬСТВО

В составе основных средств учитываются активы, предназначенные для использования в производстве продукции, при выполнении работ, оказании услуг или для управленческих нужд в течение срока полезного использования, продолжительностью свыше 12 месяцев.

К основным средствам относятся здания, сооружения, машины, оборудование, измерительные и регулирующие приборы и устройства, вычислительная техника, транспортные средства, инструмент, производственный и хозяйственный инвентарь и т. д. Кроме того, в состав основных средств относятся земельные участки и объекты природопользования. При определении состава и группировки основных средств применяется Общероссийский классификатор основных фондов, утвержденный Постановлением Государственного Комитета РФ по стандартизации, методологии и сертификации от 26.12.1994 г. № 359.

Объекты, предназначенные исключительно для сдачи в аренду, отражаются по статье 1150 «Основные средства». Остаточная стоимость таких объектов на начало года составила 444 521 млн руб., на конец периода — 507 946 млн руб.

Принятие актива в качестве объекта основных средств к бухгалтерскому учету осуществляется на дату готовности объекта к эксплуатации. При этом, исходя из принципа приоритета содержания перед формой, завершенные капитальным строительством объекты и приобретенные объекты недвижимости, фактически эксплуатируемые, также отражаются в составе основных средств независимо от факта подачи документов на их государственную регистрацию. Амортизация по таким объектам начисляется в общеустановленном порядке.

Амортизация основных средств для целей бухгалтерского учета начисляется линейным способом:

- по объектам, введенным в эксплуатацию до 01.01.2002 г., — по нормам амортизационных отчислений, установленным Постановлением Совета Министров СССР от 22.10.1990 г. № 1072;
- по объектам, введенным в эксплуатацию после 01.01.2002 г., — по нормам, рассчитанным исходя из срока полезного использования, установленного Постановлением Правительства РФ от 01.01.2002 г. № 1.

По основным группам основных средств сроки полезного использования составляют:

Здания	от 30 до 100 лет
Сооружения	от 10 до 15 лет
Машины и оборудование	от 5 до 7 лет

Объекты, стоимостью не более 40 000 рублей за единицу, с 01.01.2014 г. отражаются в бухгалтерском учете и бухгалтерской отчетности в составе материально-производственных запасов. В целях обеспечения сохранности этих объектов в производстве или при эксплуатации в Обществе организуется контроль за их движением.

При этом не зависимо от стоимости, в составе основных средств отражаются:

- земельные участки;
- здания;
- сооружения;
- передаточные устройства;
- погружное оборудование;
- транспортные средства.

Объекты, предназначенные для передачи в аренду, отражаются в бухгалтерском учете и отчетности независимо от стоимости в составе основных средств.

Основные средства отражены в бухгалтерском балансе по остаточной стоимости.

После завершения обязательных переоценок стоимости основных средств, проводимых на основании Постановлений Правительства РФ, переоценка стоимости основных средств не производилась.

Таблица 4. Информация об основных средствах, тыс руб.

Группы объектов основных средств	Период	На начало периода		Изменения за период				На конец периода	
		Первоначальная стоимость	Накопленная амортизация	Поступило	Выбыло		Начислено амортизации	Первоначальная стоимость	Накопленная амортизация
					Начислено амортизации	Остаточная стоимость			
Основные средства, всего	2014	874 486 715	343 558 938	143 707 458	577 492	379 017	102 324 065	1 017 237 664	445 305 511
	2013	700 723 909	269 935 624	191 255 555	7 026 824	10 465 925	80 650 138	874 486 715	343 558 938
Здания и сооружения	2014	734 512 530	289 563 944	127 717 729	400 182	315 279	83 749 189	861 514 798	372 912 951
	2013	588 119 332	228 502 550	160 206 566	4 535 949	9 277 419	65 597 343	734 512 530	289 563 944
Машины, оборудование, транспортные средства	2014	135 954 971	53 001 709	15 951 835	164 069	62 751	18 270 807	151 679 986	71 108 447
	2013	108 807 621	40 609 405	30 727 898	2 395 103	1 185 445	14 787 407	135 954 971	53 001 709
Прочие виды основных средств, всего	2014	4 019 214	993 285	37 894	13 241	987	304 069	4 042 880	1 284 113
	2013	3 796 956	823 669	321 091	95 772	3 061	265 388	4 019 214	993 285
Из них основные средства, по которым не начисляется амортизация	2014	2 323 857	–	5 062	–	130	–	2 328 789	–
	2013	2 305 681	–	18 176	–	–	–	2 323 857	–

Первоначальная стоимость основных средств по состоянию на 31 декабря 2014 года составила 1 017 238 млн руб. и увеличилась по сравнению с 2013 годом за счет ввода новых объектов. Введено в действие объектов основных средств на сумму 143 707 млн руб.

Таблица 5. Информация об основных средствах, требующих государственной регистрации, тыс руб.

	На 31.12.2014 г.	На 31.12.2013 г.	На 31.12.2012 г.
Основные средства, по которым не завершена процедура государственной регистрации права собственности	260 170 117	248 126 006	150 733 367
Из них, по которым документы на регистрацию еще не приняты государственными органами	253 970 461	245 392 407	150 075 655

Таблица 6. Информация об использовании основных средств, тыс руб.

Группы объектов основных средств	На 31.12.2014 г.	На 31.12.2013 г.	На 31.12.2012 г.
Передано в аренду объектов основных средств (первоначальная стоимость) — всего, в т. ч.	917 937 906	757 457 095	610 842 381
здания	42 441 273	34 561 052	29 440 150
сооружения	737 371 853	610 020 301	486 854 303
Переведено объектов основных средств на консервацию (первоначальная стоимость)	21 745 044	21 035 314	20 899 023
Получено объектов основных средств в аренду (стоимость по договору или кадастровая стоимость) — всего, в т. ч.	53 019 747	55 171 387	50 507 023
земельные участки	48 571 323	49 619 737	46 950 240
прочие виды основных средств	4 448 424	5 551 650	3 556 783
Изменение стоимости объектов основных средств в результате достройки, дооборудования, реконструкции, частичной ликвидации	16 305 272	15 451 296	9 226 507

Таблица 7. Информация о незавершенных капитальных вложениях, тыс руб.

Незавершенные капитальные вложения по видам активов	На 31.12.2014 г.	На 31.12.2013 г.	На 31.12.2012 г.
Оборудование к установке	23 631 453	16 523 231	11 758 138
Незавершенное строительство	347 192 735	279 910 164	265 106 296
в т. ч. авансы, выданные на капитальное строительство	60 878 375	53 526 109	48 916 292
Прочие	14 067 792	10 657 693	8 278 332
Всего	384 891 980	307 091 088	285 142 766

В 2014 году выполненный объем работ по капитальному строительству объектов составил 200 673 млн руб. (без учета НДС). Объем вложений в приобретение оборудования, требующего и не требующего монтажа, основных средств, земельных участков, поисково-оценочное и разведочное бурение составил 12 728 млн руб. (без учета НДС) с учетом доли затрат, направленных на приобретение учтенных в составе МПЗ объектов, стоимостью до 40 000 рублей за единицу, т. к. до момента окончания работ по доведению объектов до состояния, пригодного к использованию, определить их окончательную стоимость не представляется возможным.

7. НЕМАТЕРИАЛЬНЫЕ АКТИВЫ

В состав нематериальных активов включены:

- исключительное право патентообладателя на изобретение, промышленный образец, полезную модель;
- исключительное право на программы для ЭВМ, базы данных;
- исключительное право на топологии интегральных микросхем;
- исключительное право на товарный знак и знак обслуживания, наименование места происхождения товаров;
- исключительное право на селекционные достижения;
- исключительное право на секреты производства (ноу-хау);
- лицензии на добычу нефти и газа;
- исключительные права пользования недрами при заключении международных договоров, дающих право на реализацию проектов в области разведки и добычи нефти и газа на иностранной территории или территории РФ (лицензия, концессионное соглашение, договор на право недропользования, соглашение о предоставлении прав на долевое участие и др.);
- лицензии на геологическое изучение и добычу полезных ископаемых (смешанная лицензия), при условии наличия коммерческой целесообразности добычи полезных ископаемых на лицензионном участке), до момента подтверждения коммерческой целесообразности добычи такие лицензии учитываются в порядке, предусмотренном для затрат, возникающих в связи с разведкой и оценкой месторождений;
- прочие лицензии на права пользования недрами (с целью строительства подземных газохранилищ, на добычу общепринятых полезных ископаемых, подземных вод);
- цифровые, электронные карты и прочие пространственные данные;
- сложные объекты, включающие несколько охраняемых результатов интеллектуальной деятельности (в т. ч. сочетающие в себе исключительные и неисключительные права);
- мультимедийный продукт;
- аудиовизуальное произведение (кинематографическое произведение или произведение, выраженное средствами, аналогичными кинематографическим (теле- и видеофильм и пр.));
- интернет-сайт и пр.;
- прочие нематериальные активы.

Лицензии на геологическое изучение и на изучение и добычу полезных ископаемых (смешанные лицензии) до момента подтверждения коммерческой целесообразности добычи учитываются в порядке, предусмотренном для затрат, возникающих в связи с разведкой и оценкой месторождений.

Нематериальные активы принимаются к бухгалтерскому учету по фактической (первоначальной) стоимости, определяемой в соответствии с ПБУ 14/2007 «Учет нематериальных активов», утвержденным Приказом Минфина РФ от 27.12.2007 г. № 153н.

При создании нематериального актива собственными силами затраты на них подлежат капитализации со стадии разработки, начиная с момента, когда Общество может продемонстрировать:

- техническую осуществимость создания нематериального актива;
- свое намерение и способность создать нематериальный актив и использовать;
- то, как нематериальный актив будет создавать вероятные экономические выгоды;
- доступность достаточных технических, финансовых и других ресурсов для завершения разработки и для использования нематериального актива;
- способность надежно оценить затраты, относящиеся к нематериальному активу в ходе его разработки.

Затраты, понесенные на этапе исследования, не капитализируются и признаются расходами по обычным видам деятельности или прочими расходами в зависимости от цели проведения исследования.

Под нематериальными активами, созданными своими силами, понимаются:

- нематериальные активы, созданные работниками Общества в рамках выполнения служебных обязанностей;
- нематериальные активы, возникшие в ходе выполнения работ подрядчиками по договорам, в отношении которых Общество несет риски отрицательных результатов.

За отчетный период Обществом созданы своими силами следующие НМА:

- исключительное право на программы для ЭВМ, базы данных — первоначальной стоимостью 87 532 тыс руб.;
- патенты — первоначальной стоимостью 9 485 тыс руб.;
- мультимедийные продукты — первоначальной стоимостью 12 914 тыс руб.
- цифровые лесоустроительные карты первоначальной стоимостью 13 559 тыс руб.

Фактическая (первоначальная) стоимость нематериального актива, приобретенного по договору, предусматривающему исполнение обязательств (оплату) неденежными средствами, определяется исходя из стоимости активов, переданных или подлежащих передаче Обществом. Стоимость активов, переданных или подлежащих передаче Обществом, устанавливается исходя из цены, по которой в сравнимых обстоятельствах обычно Общество определяет стоимость аналогичных активов.

При невозможности установить стоимость активов, переданных или подлежащих передаче Обществом по таким договорам, стоимость нематериального актива, полученного Обществом, устанавливается исходя из цены, по которой в сравнимых обстоятельствах приобретаются аналогичные нематериальные активы.

Переоценка и проверка на обесценение стоимости нематериальных активов не производится.

Амортизация нематериальных активов начисляется линейным способом или способом списания стоимости пропорционально объему продукции (работ):

- исключительное право патентообладателя на изобретение, промышленный образец, полезную модель — линейным способом;
- исключительное право на программы для ЭВМ, базы данных — линейным способом;
- исключительное право на топологии интегральных микросхем — линейным способом;
- исключительное право на товарный знак и знак обслуживания, наименование места происхождения товаров — линейным способом;
- лицензии на добычу нефти и газа, при условии наличия коммерческой целесообразности добычи полезных ископаемых на лицензионном участке — потонным методом;
- исключительные права пользования недрами при заключении международных договоров, дающих право на реализацию проектов в области разведки и добычи нефти и газа на иностранной территории или территории РФ (лицензия, концессионное соглашение, договор на право недропользования, соглашение о предоставлении прав на долевое участие и др.) — потонным методом;
- лицензии на геологическое изучение и добычу полезных ископаемых (смешанная лицензия), при условии наличия коммерческой целесообразности добычи полезных ископаемых на лицензионном участке — потонным методом;
- прочие лицензии на права пользования недрами (с целью строительства подземных газохранилищ, на добычу общепринятых полезных ископаемых, подземных вод) — линейным методом;
- цифровые, электронные карты и прочие пространственные данные — линейным способом;
- прочие нематериальные активы — линейным способом.

При принятии нематериального актива к бухгалтерскому учету Общество определяет срок его полезного использования.

Срок полезного использования нематериального актива устанавливается исходя из:

- срока действия прав Общества на результат интеллектуальной деятельности или средство индивидуализации и периода контроля над активом;
- ожидаемого срока использования актива, в течение которого Общество предполагает получать экономические выгоды.

Срок полезного использования нематериального актива ежегодно проверяется Обществом с целью оценки необходимости его уточнения. В случае существенного изменения продолжительности периода, в течение которого Общество предполагает использовать актив, срок его полезного использования подлежит уточнению. Возникшие в связи с этим корректировки отражаются в бухгалтерском учете и бухгалтерской отчетности как изменения в оценочных значениях.

По основным группам нематериальных активов сроки полезного использования составляют:

Товарные знаки	от 5 до 10 лет
Патенты	от 5 до 25 лет
Исключительные права на программы ЭВМ и базы данных	от 2 до 5 лет
Лицензии на добычу нефти и газа *	от 9 до 48 лет
Лицензии на геологическое изучение и добычу полезных ископаемых (смешанная лицензия) *	от 15 до 40 лет
Прочие лицензии на права пользования недрами (с целью строительства подземных газохранилищ, на добычу общепринятых полезных ископаемых, подземных вод)	от 1 до 25 лет

* при условии наличия коммерческой целесообразности добычи полезных ископаемых на лицензионном участке.

По нематериальным активам, по которым невозможно определить срок полезного использования, амортизация не начисляется.

Ежегодно, в ходе инвентаризации, способ определения амортизации нематериального актива проверяется Обществом на необходимость его уточнения. Если расчет ожидаемого поступления будущих экономических выгод от использования нематериального актива существенно изменился, то способ определения амортизации такого актива также изменяется. Возникшие в связи с этим корректировки отражаются в бухгалтерском учете и бухгалтерской отчетности как изменения в оценочных значениях.

Если в ходе инвентаризации не удастся рассчитать график поступления будущих экономических выгод с достаточной надежностью, то способ амортизации не меняется.

В отчетном периоде не выявлено необходимости уточнения способа амортизации и срока полезного использования нематериальных активов.

В учете Общества нет объектов НМА, по которым не установлен срок полезного использования.

В бухгалтерском балансе нематериальные активы отражены по остаточной стоимости.

Таблица 8. Информация о нематериальных активах, тыс руб.

Группы объектов нематериальных активов	Период	На начало периода		Изменения за период			На конец периода		
		Первоначальная стоимость	Накопленная амортизация	Поступило	Выбыло		Начислено амортизации	Первоначальная стоимость	Накопленная амортизация
					Начислено амортизации	Остаточная стоимость			
Нематериальные активы всего:	2014	9 960 078	825 988	10 611 033	58 605	1	348 746	20 512 505	1 116 129
	2013	9 544 877	478 385	4 15 289	56	32	347 659	9 960 078	825 988
Товарные знаки	2014	7 823	3 363	94	-	-	920	7 917	4 283
	2013	7 768	2 452	55	-	-	911	7 823	3 363
Патенты	2014	27 919	4 041	9 485	-	-	2 257	37 404	6 298
	2013	18 808	2 080	9 111	-	-	1 961	27 919	4 041
Исключительные права на программы ЭВМ и базы данных	2014	834 491	605 968	87 532	-	-	208 095	922 023	814 063
	2013	662 755	353 749	171 736	-	-	252 219	834 491	605 968
Лицензии на добычу нефти и газа (в т. ч. смешанные лицензии на изучение и добычу после подтверждения коммерческой целесообразности)	2014	8 982 015	123 625	10 487 431	1	1	114 020	19 469 444	237 644
	2013	8 748 631	78 561	233 472	56	32	45 120	8 982 015	123 625
Прочие лицензии	2014	792	435	18	-	-	40	810	475
	2013	780	382	12	-	-	53	792	435
Прочие нематериальные активы	2014	107 038	88 556	26 473	58 604	-	23 414	74 907	53 366
	2013	106 135	41 161	903	-	-	47 395	107 038	88 556

Таблица 9. Информация о нематериальных активах, созданных самим Обществом, тыс руб.

Первоначальная стоимость по группам нематериальных активов	На 31.12.2014 г.	На 31.12.2013 г.	На 31.12.2012 г.
Всего, в т. ч.	1 027 942	963 056	781 742
Патенты	31 012	21 527	12 852
Исключительные права на программы ЭВМ и базы данных	922 023	834 491	662 755
Прочие	74 907	107 038	106 135

Таблица 10. Информация об объектах незавершенных вложений в создание нематериальных активов, тыс руб.

Объекты незавершенных вложений	На 31.12.2014 г.	На 31.12.2013 г.	На 31.12.2012 г.
Объем вложений в создание отдельных нематериальных активов — всего в том числе по видам:	426 866	452 205	462 223
Товарные знаки	1 043	2 079	1 589
Патенты	321	51	382
Исключительные права на программы ЭВМ и базы данных	387 902	428 795	455 133
Прочие нематериальные активы	37 600	21 280	5 119

Нематериальные активы, полученные в пользование, учитываются за балансом в оценке, определяемой исходя из размера вознаграждения, установленного в договоре.

Таблица 11. Информация о нематериальных активах, полученных Обществом в пользование, тыс руб.

Стоимость по группам нематериальных активов	На 31.12.2014 г.	На 31.12.2013 г.	На 31.12.2012 г.
Всего, в т. ч.	9 144 588	7 487 854	7 138 739
Неисключительные права на программные продукты, права доступа к информационным ресурсам, товарные знаки олимпийской символики	9 144 588	7 487 854	7 138 739

Таблица 12. Информация о нематериальных активах с полностью погашенной стоимостью, тыс руб.

Стоимость по группам нематериальных активов	На 31.12.2014 г.	На 31.12.2013 г.	На 31.12.2012 г.
Всего, в т. ч.	637 822	131 334	37 779
Товарные знаки	26	26	-
Патенты	243	5	5
Исключительные права на программы ЭВМ и базы данных	598 680	93 608	37 717
Лицензии на добычу нефти и газа	164	29	48
Прочие лицензии	64	21	9
Прочее	38 645	37 645	-

8. ЗАТРАТЫ, СВЯЗАННЫЕ С РАЗВЕДКОЙ И ОЦЕНКОЙ ЗАПАСОВ НЕФТИ И ГАЗА

Расходы, связанные с разведкой и оценкой месторождений, учитываются по методу результативных затрат, в соответствии с которым капитализируются только те затраты, которые непосредственно связаны с открытием новых месторождений, которые в будущем принесут экономическую выгоду, а затраты (как прямые, так и косвенные) на разведку месторождения, включая затраты на геологические и геофизические работы, относятся на расходы того периода, в котором такие затраты были понесены.

Капитализации подлежат следующие виды затрат, возникающие в связи с разведкой и оценкой месторождений нефти и газа:

- затраты на приобретение прав пользования недрами на нефть и газ (лицензии на геологическое изучение, лицензии на геологическое изучение и добычу);
- затраты на бурение поисковых/разведочных скважин.

Капитализированные затраты на разведку и оценку приводят к созданию поисковых активов:

- разведочные/поисково-оценочные скважины — материальные поисковые активы;
- лицензии — нематериальные поисковые активы.

Расходы на строительство успешных ликвидированных поисково-оценочных, разведочных скважин на шельфе по лицензионным участкам, на которых не подтверждена коммерческая целесообразность добычи нефти и газа, капитализируются в следующем порядке:

Первоначально расходы на строительство поисково-оценочных, разведочных скважин на шельфе учитываются в составе материальных поисковых активов, затем при подтверждении обнаружения запасов углеводородного сырья и возможности утверждения таких запасов в Государственной комиссии по запасам как по скважине (оперативный подсчет запасов), так и по участку недр (подсчет запасов с использованием геологических результатов по скважине) переводятся в состав нематериальных поисковых активов.

До момента принятия решения о коммерческой целесообразности добычи расходы на строительство успешных ликвидированных поисково-оценочных, разведочных скважин учитываются в составе нематериальных поисковых активов в качестве информации, полученной по результатам бурения поисково-оценочных/разведочных скважин на шельфе.

Общество ежегодно на отчетную дату и при принятии решения о целесообразности добычи нефти и газа на лицензионном участке, проверяет поисковые активы на наличие признаков, указывающих на возможное обесценение. Единицей для проведения тестов на обесценение является месторождение (лицензионный участок). При подтверждении признаков обесценения Обществом производится обесценение поисковых активов на величину балансовой стоимости лицензий и скважин, находящихся на месторождении (лицензионном участке) или в случае, если имеется возможность реализации поисковых активов — до стоимости возможной реализации.

Общество прекращает признание поисковых активов в отношении определенного участка недр при подтверждении на нем коммерческой целесообразности добычи или признания добычи бесперспективной.

При подтверждении коммерческой целесообразности добычи на участке недр поисковые активы, относящиеся к указанному участку, подлежат реклассификации:

- лицензии на геологическое изучение и добычу — в состав нематериальных активов;
- поисковые/разведочные скважины — в состав основных средств (незавершенного строительства эксплуатационного фонда скважин).

При признании добычи бесперспективной поисковые активы проходят процедуру обесценения, с последующим списанием актива на прочие расходы Общества.

Поисковые активы не амортизируются.

Не капитализируются в стоимости активов и относятся на расходы текущего периода в качестве расходов, связанных с разведкой и оценкой запасов нефти и газа следующие затраты:

- затраты, понесенные на региональном этапе;
- затраты по проведению геологоразведочных работ, не связанных с бурением поисковых/разведочных скважин, в том числе по доразведке введенных в эксплуатацию и промышленно-освоенных месторождений;
- затраты, связанные с содержанием участков недр на которых осуществляются геологоразведочные работы, на месторождениях, не введенных в промышленную эксплуатацию;
- затраты по подготовке проектных технологических документов на разработку месторождений, не введенных в промышленную эксплуатацию.

Таблица 13. Информация о поисковых активах, тыс руб.

Группы лицензий	Период	На начало года		Изменения первоначальной стоимости за период		На конец периода	
		Первоначальная стоимость	Накопленные убытки от обесценения	Поступило	Выбыло	Первоначальная стоимость	Накопленные убытки от обесценения
Материальные поисковые активы	2014	5 558 235	–	29 607 967	25 150 676	10 015 526	71 236
	2013	5 138 514	139	2 147 859	1 728 138	5 558 235	–
Нематериальные поисковые активы	2014	40 210 659	3 753 397	33 224 409	8 506 432	64 928 636	197
	2013	37 871 035	8 910 945	7 739 025	5 399 401	40 210 659	3 753 397

Выбытие в 2014 году нематериальных поисковых активов произошло в основном по причине списания лицензий в связи с прекращением прав пользования недрами на сумму 3 753,2 млн руб. и реклассификации лицензий из состава поисковых активов в состав нематериальных активов в связи с получением в течение 2014 года информации о наличии коммерческой целесообразности добычи нефти и газа по данным участкам недр — на сумму 4 742,6 млн руб.

Выбытие в 2014 году материальных поисковых активов произошло в основном по причине перевода стоимости успешной ликвидированной поисково-оценочной скважины Университетская № 1 (шельф Карского моря) в сумму 22 582,6 млн руб. в состав нематериальных поисковых активов, списания затрат на строительство поисково-оценочных и разведочных скважин, не давших промышленного притока нефти (сухие скважины), на сумму 822,8 млн руб. и реклассификации скважин из состава поисковых активов на участках недр, по которым в течение 2014 года подтверждена коммерческая целесообразность добычи нефти или газа, в состав незавершенного капитального строительства в части поисково-оценочного и разведочного бурения на сумму 201,3 млн руб., ввод в состав основных средств на сумму 1 542,7 млн руб.

9. РЕЗУЛЬТАТЫ ИССЛЕДОВАНИЙ И РАЗРАБОТОК

Затраты Общества подлежат признанию в бухгалтерском учете в качестве незавершенных НИОКР при условии одновременного выполнения условий:

- содержание договора на НИОКР указывает на то, что в ходе выполнения работ ожидается получение и (или) применение новых научных знаний (знаний, неизвестных из существующего уровня техники);
- предполагается, что при получении положительного результата работ появится возможность получения в будущем экономических выгод;
- предполагается, что при положительном окончании работ использование результатов в производстве, для управленческих нужд можно будет продемонстрировать;
- сумма расходов может быть определена и подтверждена.

При создании НИОКР собственными силами затраты на них подлежат капитализации со стадии разработки, начиная с момента, когда Общество может продемонстрировать:

- техническую осуществимость создания объектов НИОКР;
- свое намерение и способность создать объект НИОКР и использовать;
- то, как объект НИОКР будет создавать вероятные экономические выгоды;
- доступность достаточных технических, финансовых и других ресурсов для завершения разработки и для использования объекта НИОКР;
- способность надежно оценить затраты, относящиеся к объекту НИОКР в ходе его разработки.

Затраты на НИОКР, понесенные на этапе исследования, не капитализируются и признаются расходами по обычным видам деятельности или прочими расходами в зависимости от цели проведения исследования.

- Под НИОКР, созданными своими силами, понимаются:
- НИОКР, созданные работниками Общества в рамках выполнения служебных обязанностей;
- НИОКР, возникшие в ходе выполнения работ подрядчиками по договорам, в отношении которых Общество несет риски отрицательных результатов.

Расходы по НИОКР списываются на расходы по обычным видам деятельности с 1-го числа месяца, следующего за месяцем, в котором было начато фактическое применение полученных результатов.

По окончании научно-исследовательских и опытно-конструкторских работ, в случае получения положительного результата, затраты по незавершенным НИОКР формируют стоимость объекта НИОКР, в случае получения отрицательного результата затраты на НИОКР подлежат списанию в состав прочих расходов.

Списание стоимости объекта НИОКР производится ежемесячно линейным способом в размере 1/12 годовой суммы.

В случае приостановления использования объекта НИОКР, расходы по нему в виде ежемесячной суммы списания подлежат включению в состав прочих расходов в течение срока, на который приостановлено использование такого объекта НИОКР.

Срок списания расходов по НИОКР определяется Обществом самостоятельно, исходя из ожидаемого срока использования полученных результатов от этих работ. Установленный срок не может превышать 5 лет.

Таблица 14. Наличие и движение результатов НИОКР, тыс руб.

Виды НИОКР	Период	На начало периода		Изменения за отчетный период			На конец периода	
		Первоначальная стоимость	Часть стоимости, списанной на расходы	Поступило	Выбыло	Часть стоимости, списанная на расходы	Первоначальная стоимость	Часть стоимости, списанной на расходы
НИОКР	2014	18 250	2 802	196 353	13 572	1 934	201 031	631
	2013	10 360	–	11 250	3 360	3 026	18 250	2 802

Изменение стоимости НИОКР, списанной на расходы в сумме 4 105 тыс руб. в 2014 году, и 224 тыс руб. в 2013 году, произведено при реклассификации объектов НИОКР в состав НМА по остаточной стоимости в момент получения охраноспособных документов.

Таблица 15. Затраты по незавершенным НИОКР, тыс руб.

Виды НИОКР	Период	На начало периода	Изменения за отчетный период			На конец периода
			Затраты за период	Списано затрат как не дав-ших положительного результата	Принято к учету в качестве нематериальных активов, НИОКР или основных средств	
Затраты по незавершенным исследованиям и разработкам	2014	1 936 623	1 242 119	–	784 060	2 394 682
	2013	1 273 890	831 908	–	169 175	1 936 623

10. ПРОЧИЕ ВНЕБОРОТНЫЕ АКТИВЫ

К прочим внеоборотным активам относятся активы, по которым предполагается получать экономические выгоды в течение периода более 12 месяцев. В частности, в составе данной строки отражаются расходы будущих периодов, расходы по созданию оценочных обязательств по ликвидации основных средств в дисконтированной оценке (далее — актив АРО (ОЛОС)) и другие активы.

В составе прочих внеоборотных активов отражаются расходы будущих периодов в случае, когда срок их списания превышает 12 месяцев после отчетной даты.

По расходам будущих периодов, относящимся к нескольким периодам, установлен равномерный способ списания.

В составе внеоборотных активов учитываются расходы по созданию оценочных обязательств (в дисконтированной оценке) по ликвидации основных средств.

Величина оценочного обязательства по ликвидации основных средств (в отношении объектов, при ликвидации которых необходимо выполнение работ по утилизации материалов и/или восстановлению земельного участка) определяется исходя из оценки затрат по состоянию на отчетную дату, которые Общество, как ожидается, понесет при исполнении оценочного обязательства при демонтаже объектов основных средств и восстановлении природных ресурсов на занимаемых ими участках.

Амортизация актива АРО (ОЛОС) осуществляется по методу равномерного списания ежемесячно. Месячная помесячная ставка в процентном выражении определяется по каждому месторождению как отношение извлеченных запасов в конкретном месяце к общему объему запасов на начало отчетного года. Потонная ставка применяется к остаточной стоимости актива АРО (ОЛОС).

Прочие внеоборотные активы оцениваются по фактическим затратам, за исключением активов АРО (ОЛОС), признаваемых в расчетной оценке.

Таблица 16. Информация о прочих внеоборотных активах, тыс руб.

Прочие внеоборотные активы по видам	на 31.12.2014 г.	на 31.12.2013 г.	на 31.12.2012 г.
Расходы будущих периодов со сроком списания более 12 месяцев — всего	3 016 936	2 921 159	4 090 128
в том числе по видам:	2 594 189	1 599 324	2 063 945
Программное обеспечение			
Права на использование олимпийской символики	422 747	1 321 835	2 026 183
Расходы по созданию оценочных обязательств по ликвидации основных средств	35 163 938	42 056 317	36 701 563
Дополнительные расходы по привлечению заемных средств (долгосрочные)	140 113	–	–
Всего	38 320 987	44 977 476	40 791 691

11. ЗАПАСЫ

Материально-производственные запасы принимаются к бухгалтерскому учету по фактической себестоимости, исчисленной исходя из суммы фактических затрат на приобретение, за исключением налога на добавленную стоимость и иных возмещаемых налогов (кроме случаев, предусмотренных законодательством Российской Федерации).

Списание стоимости материально-производственных запасов при их выбытии производится следующими способами:

- нефть, строительные материалы, оборудование, запчасти, топливо, тара, хозяйственный инвентарь, инструменты, прочие материально-производственные запасы — по себестоимости каждой единицы запаса (единица запаса — партия);
- нефтепродукты — по средней себестоимости в разрезе каждого нефтеперерабатывающего завода;
- полуфабрикаты собственного производства — по средней себестоимости в разрезе каждого нефтеперерабатывающего завода;
- нефть и газ собственного производства — по средней себестоимости в разрезе операторов.

Переданная в эксплуатацию специальная одежда учитывается в составе материалов. Стоимость специальной одежды со сроком службы более 12 месяцев погашается линейным способом в течение нормативного срока ее эксплуатации. Стоимость специальной одежды со сроком службы менее 12 месяцев единовременно списывается в момент передачи специальной одежды в эксплуатацию.

Материалы, топливо, запасные части и другие материальные ресурсы отражаются в отчетности по фактической себестоимости приобретения.

Незавершенное производство и готовая продукция отражаются по фактической стоимости, товары — по покупной стоимости.

Готовая продукция отгруженная, товары отгруженные, но на которые право собственности не перешло к покупателю, отражаются по статье «Запасы».

Так же по строке «Запасы» отражаются транспортно-заготовительные расходы, приходящиеся на остаток товаров на складе и на отгруженные, но не реализованные товары.

При распределении расходов на продажу (расходов по транспортировке, хранению, услуг посреднических организаций, таможенных пошлин и др.), при наличии возможности их соотношения с конкретными партиями готовой продукции и товаров, числящихся в учете до момента реализации тех партий готовой продукции и товаров, к которым они относятся, расходы на продажу отражаются по строке «Запасы».

В составе запасов отражаются расходы будущих периодов, срок списания которых равен или не превышает 12 месяцев после отчетной даты.

Так же в составе запасов отражается информация по расходам будущих периодов, по которым период предполагаемого получения дохода четко определить нельзя.

По расходам будущих периодов, относящимся к нескольким периодам, установлен равномерный способ списания.

В соответствии с требованием осмотрительности при отражении снижения стоимости материально-производственных запасов в бухгалтерской отчетности Общество применяет способ оценочного резервирования.

Резервы под снижение стоимости материально-производственных запасов создаются в конце отчетного года по конкретным наименованиям МПЗ и (или) видам аналогичных или связанных МПЗ, в отношении которых в отчетном году имели место обстоятельства, обусловившие снижение их текущей (рыночной) стоимости.

В бухгалтерском балансе стоимость материально-производственных запасов отражается за вычетом резерва, связанного с их обесценением.

Таблица 17. Информация о запасах, тыс руб.

Запасы по видам	На 31.12.2014 г.		На 31.12.2013 г.		На 31.12.2012 г.	
	Себестоимость	Величина резерва под снижение стоимости	Себестоимость	Величина резерва под снижение стоимости	Себестоимость	Величина резерва под снижение стоимости
Всего	114 473 644	(59 489)	96 045 041	(61 341)	50 137 054	(57 549)
Сырье и материалы	12 906 302	(14 964)	11 670 020	(26 938)	7 457 804	(25 488)
Затраты в незавершенном производстве	7 555 253	–	7 104 345	–	4 872 054	–

Запасы по видам	На 31.12.2014 г.		На 31.12.2013 г.		На 31.12.2012 г.	
	Себестоимость	Величина резерва под снижение стоимости	Себестоимость	Величина резерва под снижение стоимости	Себестоимость	Величина резерва под снижение стоимости
Готовая продукция и товары	94 012 089	(44 525)	76 902 044	(34 403)	37 426 324	(32 061)
Расходы будущих периодов	–	–	368 632	–	380 872	–

Рост стоимости запасов связан с увеличением объемов и стоимости закупленной и произведенной продукции. В 2012–2014 годах в залог запасы не передавались.

Таблица 18. Информация о движении запасов и резервов под снижение стоимости запасов в отчетном периоде, тыс руб.

Запасы по видам	Себестоимость МПЗ		Движение резерва			Убыток от обесценения МПЗ, непокрытый резервом
	Поступление	Выбытие	Начислено резерва в отчетном периоде	Восстановлено резерва в связи с выбытием МПЗ	Списание резерва	
Всего	6 576 037 580	6 557 608 977	11 383	9 585	3 650	–
Сырье и материалы	985 679 363	984 443 081	1 085	9 409	3 650	–
Затраты в незавершенном производстве	2 222 517 477	2 222 066 569	X	X	X	X
Готовая продукция и товары	3 367 200 301	3 350 090 256	10 298	176	–	–
Расходы будущих периодов	640 439	1 009 071	X	X	X	X

12. ФИНАНСОВЫЕ ВЛОЖЕНИЯ

Финансовые вложения при принятии к учету оцениваются по фактическим затратам. В последующем финансовые вложения, по которым определяется рыночная стоимость, переоцениваются по рыночной стоимости, финансовые вложения по которым не определяется рыночная стоимость, не переоцениваются, но тестируются на обесценение.

Корректировка оценки финансовых вложений, по которым определяется рыночная стоимость, до текущей рыночной стоимости проводится ежеквартально. Корректировка их оценки относится на прочие доходы (расходы).

Возможность определения текущей рыночной стоимости в общем случае определяется наличием котировок на рынке ценных бумаг. В этом случае текущей рыночной стоимостью финансовых вложений признается их рыночная цена, рассчитанная в установленном порядке организатором торговли на рынке ценных бумаг.

Первоначальная стоимость долговых ценных бумаг, по которым не определяется текущая рыночная стоимость, не корректируется на разницу между первоначальной и номинальной стоимостью.

По долговому ценным бумагам и предоставленным займам оценка по дисконтированной стоимости не производится.

При выбытии активов, принятых к бухгалтерскому учету в качестве финансовых вложений, по которым определяется текущая рыночная стоимость, их стоимость определяется Обществом исходя из последней оценки.

Финансовые вложения, по которым не определяется текущая рыночная стоимость, оцениваются по первоначальной стоимости каждой выбывающей единицы.

Отражение операций по совместной деятельности осуществляется в следующем порядке:

- если участники осуществляют совместные операции, то на балансе Общества (участника) отражается его часть расходов и обязательств, связанных с выполнением совместно осуществляемых операций, а также финансовые результаты от таких операций;
- если участники совместно используют активы, находящиеся в долевой собственности, то на балансе Общества (участника) отражаются активы, принадлежащие ему на праве долевой собственности, доля доходов, полученных от совместного использования активов, а также обязательства и расходы, понесенные им в связи с выполнением договора;
- если участники осуществляют совместную деятельность в рамках договора простого товарищества, то на балансе Общества (участника) отражаются финансовые вложения в виде вклада в совместную деятельность, прибыль или убыток, подлежащий получению / распределению участнику.

Депозитные вклады со сроком размещения не более 91 дня финансовыми вложениями не считаются и отражаются в бухгалтерской отчетности по статье «Денежные средства». Краткосрочная задолженность по финансовым вложениям переводится в долгосрочную в случаях, если по условиям договора сроки платежа пересматриваются в сторону увеличения и становятся свыше 365 дней после отчетной даты.

Долгосрочная задолженность по финансовым вложениям переводится в краткосрочную, когда по условиям договора срок до погашения задолженности остается 365 дней и менее после отчетной даты.

Стоимость всех финансовых вложений, ранее переоцениваемых по рыночной стоимости, отражена по текущей рыночной стоимости на отчетную дату. Финансовых вложений, оцениваемых по рыночной стоимости, с неопределенной рыночной стоимостью на отчетную дату в учете Общества нет. Финансовых вложений, находящихся в залоге, либо переданных третьим лицам (кроме продажи) в учете Общества нет.

Таблица 19. Информация о финансовых вложениях, тыс руб.

Финансовые вложения по видам	На 31.12.2014 г.	На 31.12.2013 г.	На 31.12.2012 г.
Всего	4 461 731 648	2 827 533 480	993 911 402
Долгосрочные вложения — всего	3 816 440 204	2 401 568 509	424 432 357
Паи и акции	2 395 855 245	2 058 883 618	237 581 551
Предоставленные долгосрочные займы	1 248 105 908	262 082 376	109 684 998
Прочие долгосрочные финансовые вложения	172 479 051	80 602 515	77 165 808
Краткосрочные вложения — всего	645 291 444	425 964 971	569 479 045
Предоставленные краткосрочные займы	65 310 081	251 626 492	533 347 986
Депозитные вклады	50 102 860	129 304 982	–
Векселя и облигации полученные	17 829 983	24 183 850	29 311 232
Дебиторская задолженность, приобретенная по договорам уступки права требования	87 782	89 481	90 212
Прочие краткосрочные финансовые вложения	61 034 738	20 760 166	6 729 615

Изменение долгосрочных финансовых вложений за 2014 год с 2 401 569 млн руб. до 3 816 440 млн руб. произошло, в основном, за счет приобретения акций ОАО "РН Холдинг" на сумму 153 303 млн руб.; увеличения долей и вложений в уставные капиталы дочерних и зависимых обществ в размере 128 238 млн руб., в т. ч. ООО "НГК "ИТЕРА" на сумму 63 665 млн руб.; приобретения инвестиционных паев на сумму 58 340 млн руб.; изменения прочих финансовых вложений, в т. ч. за счет приобретения векселей на сумму 39 297 млн руб.; увеличения суммы выданных займов на сумму 986 024 млн руб., в т. ч. за счет реклассификации задолженности, увеличения начисленного резерва под временное обесценение долгосрочных финансовых вложений на 4 538 млн руб.

В составе долгосрочных паев и акций отражены вложения, по которым определяется рыночная стоимость акций. Разница между текущей рыночной стоимостью на отчетную дату и оценкой на 31.12.2014 г. долгосрочных финансовых вложений, по которым определяется текущая рыночная стоимость, составляет 300,9 млн руб. (уценка). Сумма уценки отнесена на финансовый результат в качестве прочих расходов.

Изменение стоимости краткосрочных финансовых вложений за 2014 год с 425 965 млн руб. до 645 291 млн руб. обусловлено, в основном, размещением краткосрочных депозитов на сумму 37 1724 млн руб., реклассификацией предоставленных займов и погашением задолженности по основной сумме долга, а так же за счет увеличения начисленного резерва под временное обесценение краткосрочных финансовых вложений на 751 млн руб.

На конец отчетного года величина резерва под обесценение финансовых вложений составила всего 25 772 млн руб. В текущем году создано резерва на сумму 6 134 млн руб., в том числе 3 619 млн руб. в отношении паев и акций и 2 428 млн руб. по векселям и облигациям полученным. Из сумм резерва, начисленного в предыдущих периодах, признано прочим доходом отчетного периода 845 млн руб.

Таблица 20. Перечень дочерних и зависимых обществ

Наименование организации	Фактическая стоимость финансового вложения на 31.12.2014 г. (тыс руб.)	Доля участия Общества	
		Доля в УК (%)	Доля от голосующих акций (%)
НЕФТЕДОБЫВАЮЩИЕ ПРЕДПРИЯТИЯ			
ООО «РН-Северная нефть»	6 249 936	100,00	
ООО «РН-Юганскнефтегаз»	14 166 170	100,00	
ООО «РН-Краснодарнефтегаз»	2 976 488	100,00	
ООО «РН-Пурнефтегаз»	8 527 192	100,00	
ООО «РН-Ставропольнефтегаз»	3 355 057	100,00	
ООО «РН-Сахалинморнефтегаз»	2 879 435	100,00	
ЗАО «Ванкорнефть»	18 082 633	100,00	100,00
ОАО «НК «Роснефть» - Дагнефть»	368 085	68,70	91,60
ОАО «Грознефтегаз»	43	51,00	51,00
ОАО «РН «Ингушнефть»	51	51,00	51,00
ООО «НГК «Итера»	251 337 010	99,99982	
ООО «Компания Полярное Сияние»	288 931	50,00	
ОАО «Дагнефтегаз»	131 832	40,00	40,00
ОАО «ВЧНГ»	7 480 494	25,94	25,94
RETROVICTORIA S.A.	15 903 919	40,00	
НЕФТЕПЕРЕРАБАТЫВАЮЩИЕ ПРЕДПРИЯТИЯ			
ООО «РН-Туапсинский нефтеперерабатывающий завод»	279 447	100,00	
ООО «РН-Комсомольский НПЗ»	573 357	100,00	
ЗАО «ВНХК»	576 384	100,00	100,00
ОАО «НК «Роснефть» - МЗ «Нефтепродукт»	108 102	65,42	65,42
ПРЕДПРИЯТИЯ НЕФТЕПРОДУКТООБЕСПЕЧЕНИЯ			
ООО «РН-Находканефтепродукт»	1 050 611	100,00	
ООО «РН-Архангельскнефтепродукт»	546 456	100,00	
ООО «РН-Туапсенефтепродукт»	2 028 708	100,00	
ООО «РН-ВНП»	97 910	100,00	
ОАО «НК «Роснефть» - Ставрополье»	238 201	100,00	100,00
ООО «РН-Бункер»	10	100,00	
ООО «РН-Кемеровонефтепродукт»	10	100,00	
ООО «РН-Красноярскнефтепродукт»	10	100,00	
ООО «РН-Новосибирскнефтепродукт»	10	100,00	
ООО «РН-Чеченнефтепродукт»	10	100,00	
ООО «РН-Екатеринбургнефтепродукт»	10	100,00	
ООО «РН-Челябинскнефтепродукт»	10	100,00	
ООО «РН-Ингушнефтепродукт»	100	100,00	
ООО «РН-Аэро»	240 010	100,00	
ООО «РН-Трейд»	480 010	99,9999	
ОАО «НК «Роснефть» - Кубаньнефтепродукт»	612 569	89,50	96,61
ОАО «НК «Роснефть» - Кабардино-Балкарская Топливная Компания»	1 044 977	99,81	99,81
ОАО «НК «Роснефть» - Курганнефтепродукт»	113 043	83,32	90,33
ОАО «НК «Роснефть» - Карачаево-Черкесскнефтепродукт»	57 161	85,99	85,99
ОАО «НК «Роснефть» - Смоленскнефтепродукт»	190 953	66,67	86,97
ОАО «НК «Роснефть» - Алтайнефтепродукт»	51 260	64,18	64,18
ОАО «НК «Роснефть» - Ямалнефтепродукт»	48 622	49,52	49,52
ОАО «НК «Роснефть» - Мурманскнефтепродукт»	6 676	45,38	60,51
ОАО «НК «Роснефть» - АРТАГ»	30	38,00	50,67
ООО «РН-Абхазия»	47	51,00	
ООО «Ю-Кубань»	9 215	49,00	
ПРОЧИЕ ОРГАНИЗАЦИИ			
Холдинговые структуры			
Rosneft Limited	1 707 564 188	100,00	100,00
Rosneft Industrial Holdings Limited	464	22,90	0,0
ООО «РН-Переработка»	10	100,00	
ООО «РН-Актив»	12 425 293	99,9996	
ООО «РН-Коммерция»	4 520	100,00	
ООО «РН-Разведка и добыча»	13 166 928	99,99992	
Группа сахалинских проектов			
ЗАО «РН-Шельф-Дальний Восток»	32 124	100,00	100,00
КОО «West Kamchatka Holding B. V.»	3 040	60,00	60,00

Наименование организации	Фактическая стоимость финансового вложения на 31.12.2014 г. (тыс руб.)	Доля участия Общества	
		Доля в УК (%)	Доля от голосующих акций (%)
ЗАО «РН-Астра»	10	100,00	100,00
ООО «РН-Шельф-Арктика»	4 950	99,00	
ОАО «Роснефть-Сахалин»	110	55,00	55,00
Управление зарубежными проектами			
ООО «РН-Иностранные проекты»	22 351 943	100,00	
ООО «РН-Иностранные инвестиции»	685 000	100,00	
ООО «РН-Эксплорейшн»	28 099	99,996	
КОО «Роснефть Шелл Каспиэн Венчурс Лтд»	316	51,00	51,00
ООО «ННК»	17 101 544	60,00	
Группа сервисных предприятий			
ООО «РН-Бурение»	4 611 819	100,00	
ООО «РН-Сервис»	5 693 422	50,60	
ООО «РН-Энергонефть»	20	100	
ООО «РН-Пожарная безопасность»	203 461	100,00	
ООО «Дубининское»	26 015 000	100,00	
АО «РН-Мамонтово»	9 952 145	100,00	100,00
ООО «РН-Информ»	10	100,00	
ООО «РН-Учет»	10	100,00	
ОАО «Пурнефтеотдача»	309	61,54	61,54
ООО ЧОП «РН-Охрана»	32 021	99,98	
ООО «КНПЗ-Сервис»	30	100,00	
Группа финансовых институтов			
ОАО «ВБРР»	2 758 375	84,67	84,67
ООО «Охабанк»	23 489	33,40	
Группа научных организаций			
ООО «Арктический научный центр»	300 000	66,67	
ООО «РН-СахалинНИПИморнефть»	33 799	100,00	
ООО «РН-УфаНИПИнефть»	77 010	100,00	
ООО «НК «Роснефть-НТЦ»	4 825 480	100,00	
ООО «РН-КрасноярскНИПИнефть»	10	100,00	
Группа логистики и транспорта			
КОО «Роснефть-Монголия»	76 134	100,00	
ЗАО «РН-Транс»	8 902 080	100,00	100,00
КОО «Восток Азия Транзит»	2 294	66	
ЗАО «Роснефтефлот»	6 170	51,00	51,00
ООО «ТК-БА»	374 337	33,33	
Группа прочих организаций			
ЗАО «Сахалинморнефтегаз-Шельф»	3 750	100,00	100,00
ООО «ЮКОС СНГ Инвестмент»	28 787	100,00	
ООО «РН-Шельф Абхазии»	96	100,00	
ОАО «Охинская ТЭЦ»	1 288 499	81,99	81,99
ООО «Вал Шатского»	264 992	85,86	
ООО «Восток-Энерджи»	56 100	51,00	
ООО «Пурсатком»	1 742	49,00	
ЗАО «Росшельф»	248 326	26,42	26,42
ЗАО «Издательство «Нефтяное хозяйство»	4	25,00	25,00
ЗАО «Рос&Нефть»	12	25,00	25,00
ООО «Санаторий «Нефтяник Кубани»	3 670 467	96,20	
ЛИКВИДАЦИЯ И БАНКРОТСТВО			
ООО «Комсомольскнефтезаводремстрой»	30	100,00	
ООО «РН-Строй»	192 310	100,00	
ЗАО «Сахалинморнефтегаз-АМК»	10	100,00	100,00
Всего:	2 183 112 284		

Таблица 21. Основные операции по приобретению и выбытию долгосрочных финансовых вложений, тыс руб.

Перечень финансовых вложений	Фактическая стоимость финансового вложения на момент приобретения или выбытия	Доля участия, %
Приобретенные финансовые вложения	154 302 979	
ОАО «РН Холдинг»	153 302 979	15,33
ОАО «Сахалинская энергетическая компания»	1 000 000	8,0073
Финансовые вложения, выбывшие в связи со списанием в убыток	3 145	

Перечень финансовых вложений	Фактическая стоимость финансового вложения на момент приобретения или выбытия	Доля участия, %
ЗАО «Ордалия 2000»	820	100,00
ООО «ЧОП «Службы корпоративной безопасности»	–	100,00
ООО «ФТТ «Сервис»	2 325	100,00

В течение 2014 года, главным образом, произошло изменение долей и вложений по следующим обществам:

- ООО «ННК» — в результате приобретения доли в размере 20%, фактические вложения увеличились на 7 487,7 млн руб., прямая доля участия ОАО «НК «Роснефть» увеличилась с 40% до 60%;
- ООО «НГК «Итера» - увеличение фактических вложений на 63 665 млн руб., увеличение доли участия до 99,999982% в связи с увеличением уставного капитала;
- ООО «НК «Роснефть-НТЦ» — увеличение фактических вложений на 4 743,7 млн руб., доля не изменилась и составила 100%;
- ООО «РН-Сервис» — увеличение фактических вложений на 2 719 млн руб., увеличение доли участия с 34,86254% до 50,60%;
- ООО «РН-Актив» — увеличение фактических вложений на 12 420 млн руб., увеличение доли участия с 99,00% до 99,9996%;
- ООО «РН-Иностранные проекты» - увеличение фактических вложений на 5 101 млн руб., доля не изменилась и составила 100%;
- RETROVICTORIA S.A. — увеличение фактических вложений на 15 899,8 млн руб., доля не изменилась и составила 40%;
- и другие.

Таблица 22. Информация о долгосрочных и краткосрочных займах выданных, тыс руб.

Займы выданные	Остаток на 31.12.2013 г.	Возникло (начислено)	Выбыло (погашено)	Реклассифицировано в связи с изменением срочности	Остаток на 31.12.2014 г.
Всего, в т. ч.	5 13 708 868	983 455 320	183 748 199	–	1 313 415 989
Долгосрочные займы выданные	262 082 376	976 452 684	65 545 931	75 116 779	1 248 105 908
Краткосрочные займы выданные	251 626 492	7 002 636	118 202 268	(75 116 779)	65 310 081

13. ПРОИЗВОДНЫЕ ФИНАНСОВЫЕ ИНСТРУМЕНТЫ, УЧИТЫВАЕМЫЕ ПО СПРАВЕДЛИВОЙ СТОИМОСТИ ЧЕРЕЗ ОТЧЕТ О ФИНАНСОВЫХ РЕЗУЛЬТАТАХ

Производные финансовые инструменты (деривативы) — это финансовые инструменты, одновременно отвечающие следующим критериям:

- стоимость финансового инструмента изменяется в соответствии с изменением определенной процентной ставки, курса ценной бумаги, цены товара, обменного курса иностранной валюты, индекса цен или процентных ставок, кредитного рейтинга или кредитного индекса или иных «базисных» переменных;
- приобретение финансового инструмента не требует инвестиций или требует первоначальных чистых инвестиций, величина которых меньше, чем для других инструментов, цена на которые имеет аналогичную реакцию на изменение рыночных факторов; иным видам контрактов, от которых ожидается аналогичная реакция на изменение рыночных факторов;
- расчет по финансовому инструменту осуществляется в будущем.

Краткосрочные обязательства по производным финансовым инструментам включают обязательства по сделкам валютно-процентного свопа и валютным форвардным сделкам. В рамках управления валютно-процентным риском Общество заключило сделки валютно-процентного свопа и валютные форвардные сделки на продажу долларов США, позволяющие сбалансировать валюты выручки и обязательств, а также снизить абсолютный размер процентных ставок по привлеченному долговому финансированию.

Сделки валютно-процентного свопа и поставочные форвардные сделки отражены в бухгалтерском балансе по справедливой стоимости. Метод определения справедливой стоимости сделок основывается на оценке текущей дисконтированной стоимости будущих денежных потоков с использованием данных консенсус-прогноза обменных курсов валют. Консенсус-прогноз учитывает прогноз ключевых международных банков и агентств. Основным источником информации для прогноза является система Bloomberg.

Ниже представлена информация об открытых сделках с производными финансовыми инструментами:

	Период выпуска	Период возврата	Номинальная сумма на 31 декабря 2014 года		Тип ставки	Справедливая стоимость обязательства на 31 декабря (тыс руб.)	
			млн долл. США	млн руб. *		2014 г.	2013 г.
Свопы	2012	2015	1 982	1 113 387	Фиксированная	53 710 289	3 487 126
Свопы	2012	2017	641	36 045	Плавающая	9 267 057	1 380 912
Свопы	2013	2018	2 138	120 145	Плавающая	14 072 579	819 982
Свопы	2014	2015	1 440	80 938	Фиксированная	28 861 462	–
Свопы	2014	2019	1 010	56 742	Плавающая	6 253 949	–
Форварды	2012	2015	1 072	60 238	–	24 786 865	–
Итого			8 283	465 495		136 952 201	5 688 020

* эквивалент номинальной суммы по официальному курсу ЦБ РФ на 31.12.2014 г..

В соответствии с графиком исполнения валютных форвардных сделок, заключенных в 2012 году, Общество завершило сделки в период с 2012 года по 2014 год на номинальную сумму 187 млн долл. США (10 542 млн руб. по официальному курсу ЦБ РФ на 31.12.2014 г.).

В 2014 году Общество заключило контракт с одним банком на проведение сделки валютно-процентного свопа сроком действия менее двенадцати месяцев на номинальную сумму 320 млн долл. США (18 003 млн руб. по официальному курсу ЦБ РФ на 31.12.2014 г.) по фиксированной ставке. Этот контракт был завершен в 2014 году.

14. ДЕНЕЖНЫЕ СРЕДСТВА

По статье «Денежные средства» отражаются средства Общества на счетах в банках и кредитных организациях, в операционных и иных кассах, депозитные вклады со сроком размещения не более 91 дня.

Для целей составления Отчета о движении денежных средств денежные потоки квалифицируются на основании критериев, установленных пунктами 9–11 ПБУ 23/2011.

Денежные потоки, которые не могут быть однозначно классифицированы, отражаются как денежные потоки от текущих операций.

Величина денежных потоков в иностранной валюте пересчитывается в рубли по официальному курсу этой иностранной валюты к рублю, устанавливаемому Центральным банком Российской Федерации на дату осуществления или поступления платежа. Средний курс для пересчета денежных потоков не применяется. Денежные средства, не доступные для использования самим Обществом, отсутствуют.

Таблица 23. Информация о денежных средствах Общества, тыс руб.

Денежные средства	На 31.12.2014 г.	На 31.12.2013 г.	На 31.12.2012 г.
Денежные средства	127 975 011	169 904 499	190 433 620
в т. ч. денежные средства, ограниченные к использованию	–	–	335 466
Депозитные вклады со сроком размещения не более 91 дня	–	30 000 000	42 994 433

15. ДЕБИТОРСКАЯ И КРЕДИТОРСКАЯ ЗАДОЛЖЕННОСТЬ

Дебиторская и кредиторская задолженность отражается в бухгалтерском учете и отчетности в соответствии с условиями заключенных договоров. В Бухгалтерском балансе дебиторская задолженность поставщиков и подрядчиков включает авансы выданные, которые показываются за минусом НДС, подлежащего вычету либо принятого к вычету на отчетную дату в соответствии с НК РФ. НДС с авансов, подлежащий вычету (не предъявленный к вычету на отчетную дату), отражается в Бухгалтерском балансе по строке «Прочие оборотные активы».

Кредиторская задолженность перед покупателями и заказчиками в Бухгалтерском балансе, включает авансы полученные, которые отражаются за минусом НДС с авансов полученных.

В составе дебиторской задолженности отражаются бездоходные финансовые вложения, осуществляемые внутри Группы компаний «НК «Роснефть». Общество не является получателем государственной помощи.

Резерв по сомнительным долгам создается по расчетам с другими организациями и физическими лицами за продукцию, товары, работы и услуги, выданные авансы и прочей дебиторской задолженности с отнесением суммы резерва на финансовые результаты в составе прочих расходов.

Краткосрочная дебиторская и кредиторская задолженность переводится в долгосрочную в случаях, если по условиям договора сроки платежа пересматриваются в сторону увеличения и становятся свыше 365 дней.

Долгосрочная дебиторская и кредиторская задолженность переводится в краткосрочную, когда по условиям договора срок до погашения задолженности остается 365 дней и менее.

В аналогичном порядке осуществляется перевод части долгосрочной дебиторской и кредиторской задолженности в краткосрочную, если по условиям договора задолженность погашается частями в разные периоды.

Таблица 24. Информация о дебиторской задолженности, тыс руб.

Дебиторская задолженность по видам	На 31.12.2014 г.	На 31.12.2013 г.	На 31.12.2012 г.
Дебиторская задолженность — всего	1 847 735 638	848 191 801	419 415 580
Долгосрочная дебиторская задолженность	989 058 688	92 970 701	28 624 691
Авансы выданные	411 972	2 312 165	–
Прочие дебиторы, в т. ч.	988 646 716	90 658 536	28 624 691
Займы, выданные обществам, входящим в Группу компаний ОАО «НК «Роснефть»	849 508 635	57 319 554	17 706 866
Проценты по долгосрочным займам, векселям	127 565 240	26 090 172	5 984 052
Краткосрочная дебиторская задолженность	858 676 950	755 221 100	390 790 889
В том числе:	257 556 527	294 634 809	148 715 325
Покупатели и заказчики			
Авансы выданные	60 548 729	29 317 555	14 707 732
Прочие дебиторы, в т. ч.	540 571 694	431 268 736	227 367 832
Задолженность бюджета и государственных внебюджетных фондов	96 626 391	41 977 131	25 118 825
Займы и векселя, выданные обществам, входящим в Группу компаний ОАО «НК «Роснефть»	30 973 719	7 937 676	14 191 636
Расчеты по договорам комиссии, прочие дебиторы	208 894 597	76 024 037	34 474 144
Проценты по депозитам, займам, векселям	23 471 675	76 029 444	96 470 944

Дебиторская задолженность Общества на 31.12.2013 г. составляла 848 192 млн руб. с учетом созданного резерва по сомнительным долгам в сумме 11 771 млн руб. За 2014 год задолженность увеличилась на 999 544 млн руб. и составила по состоянию на 31.12.2014 г. 1 847 736 млн руб. с учетом созданного резерва по сомнительным долгам в сумме 15 568 млн руб. Увеличение дебиторской задолженности, в основном, вызвано ростом задолженности по займам, выданным обществам, входящим в Группу компаний ОАО «НК «Роснефть», и сумм начисленных процентов по займам и депозитам.

Таблица 25. Информация о кредиторской задолженности, тыс руб.

Кредиторская задолженность по видам	На 31.12.2014 г.	На 31.12.2013 г.	На 31.12.2012 г.
Кредиторская задолженность	1 197 024 178	671 333 226	211 561 388
Поставщики и подрядчики	613 735 328	487 901 829	117 932 513
Задолженность перед работниками Общества	46 597	32 421	1 014
Задолженность перед бюджетом и внебюджетными фондами	63 957 612	39 881 520	39 015 725
Авансы полученные	147 035 386	53 736 812	14 943 775
Прочие кредиторы	372 249 255	89 780 644	39 668 361

Кредиторская задолженность Общества на 31.12.2013 г. составляла 671 333 млн руб. За 2014 год задолженность увеличилась на 525 691 млн руб. и составила 1 197 024 млн руб. по состоянию на 31.12.2014 г. Основное увеличение кредиторской задолженности произошло перед обществами, входящими в Группу компаний ОАО «НК «Роснефть» по расчетам в рамках договоров комиссии и агентских договоров, а также по расчетам за приобретаемую продукцию, операторские услуги по добыче и процессингу.

16. ДОЛГОСРОЧНЫЕ И КРАТКОСРОЧНЫЕ КРЕДИТЫ И ЗАЙМЫ, ПРОЧИЕ ОБЯЗАТЕЛЬСТВА И ОБЕСПЕЧЕНИЯ ВЫДАННЫЕ

Задолженность по кредитам и займам отражается в бухгалтерском учете и отчетности в соответствии с условиями заключенных договоров.

Общество осуществляет перевод краткосрочной задолженности в долгосрочную в случаях, если по условиям договора сроки платежа пересматриваются в сторону увеличения и становятся свыше 365 дней. Общество осуществляет перевод долгосрочной задолженности в краткосрочную, когда до погашения этой задолженности остается 365 дней и менее.

Суммы процентов, причитающихся к уплате по займам и кредитам полученным, начисляются равномерно, независимо от условий предоставления займа (кредита). Дополнительные расходы по займам (кредитам), за исключением комиссий по привлеченным займам (кредитам) (комиссии банков за выборку кредита, за организацию кредита, за открытие и ведение кредитной линии и других комиссий (вознаграждений) банков, связанных с привлечением займов (кредитов), признаются в составе прочих расходов единовременно.

Комиссии по привлеченным займам (кредитам) в случае их существенности, включаются в состав прочих расходов равномерно в течение срока займа (кредита).

Сумма не списанных на отчетную дату комиссий по привлеченным займам (кредитам) в Бухгалтерском балансе отражается в составе прочих внеоборотных или прочих оборотных активов в зависимости от оставшегося срока признания в расходах (более 12 месяцев или менее 12 месяцев соответственно).

В целях отнесения процентов по кредитам и займам на стоимость приобретенных активов под инвестиционным активом понимается объект имущества, подготовка которого к предполагаемому использованию требует длительного (свыше 12 месяцев) времени на приобретение, сооружение и изготовление.

К инвестиционным активам относятся объекты незавершенного производства и незавершенного строительства, которые впоследствии будут приняты к бухгалтерскому учету заемщиком и (или) заказчиком (инвестором, покупателем) в качестве основных средств (включая земельные участки), нематериальных активов, затрат на разведку и оценку природных ресурсов или иных внеоборотных активов.

В марте 2014 года Общество осуществило выборку по долгосрочному кредиту, привлеченному от российского банка в сумме 12,5 млрд руб. под фиксированную ставку, со сроком погашения в первом квартале 2017 года.

В июле и августе 2014 года Общество привлекло долгосрочные кредиты от российских банков на общую сумму в рублевом эквиваленте 18,09 млрд руб. по официальному курсу ЦБ РФ на 31 декабря 2014 года, кредиты привлечены на срок от 5 до 10 лет под плавающую процентную ставку.

В ноябре 2014 года ОАО «НК «Роснефть» привлекло долгосрочный кредит на сумму 15,00 млрд руб., со сроком погашения в четвертом квартале 2018 года под фиксированную процентную ставку.

В третьем квартале 2014 года Общество осуществило выборку по краткосрочным кредитам, привлеченным от российского банка в общей сумме 51,96 млрд руб. под фиксированные процентные ставки.

В бухгалтерской отчетности на отчетную дату задолженность по кредитам отражена с учетом начисленных процентов.

Сумма расходов по кредитам и займам, включенных в прочие расходы, составила 56 млн руб.

Общая сумма процентов, начисленных по кредитам Общества за отчетный период, составила 59 101 млн руб. По сравнению с предыдущим годом задолженность по процентам увеличилась на 18 287 млн руб.

Сумма процентов, включенных в стоимость создаваемых (приобретаемых) инвестиционных активов, составила 11 717 млн руб.

Таблица 26. Информация о долгосрочных и краткосрочных кредитах и займах, тыс руб.

Кредиты и займы по видам	Остаток на 31.12.2013 г.	Получено (начислено)	Погашено (уплачено)	Реклассифицировано	Остаток на 31.12.2014 г.
Долгосрочные кредиты и займы, в т. ч.:	1 729 241 793	2 561 587 546	635 789 197	(424 227 509)	3 230 812 633
долгосрочные кредиты	1 242 060 085	833 066 144	316 734 136	(424 816 153)	1 333 575 940
долгосрочные займы	346 662 088	1 042 360 440	316 817 192	540 898	1 072 746 234
долгосрочные проценты, начисленные по договорам кредитов и займов	3 221 847	25 592 662	2 067 376	47 746	26 794 879
долгосрочные векселя собственные	6 412 611	-	101 366	-	6 311 245
долгосрочные проценты, начисленные по вексялям	885 162	568 300	69 127	-	1 384 335
облигации собственные	130 000 000	660 000 000	-	-	790 000 000
Краткосрочные кредиты и займы, в т. ч.:	622 881 018	736 526 050	919 245 131	424 227 509	864 389 446
краткосрочные кредиты	73 313 408	310 211 215	331 560 494	-	51 964 129
краткосрочные займы	65 693 244	4 344	36 389 299	(540 898)	28 767 391
текущая часть долгосрочных кредитов и займов	469 380 757	340 406 277	471 928 478	424 816 153	762 674 709
текущая часть долгосрочных процентов, начисленных по договорам кредитов и займов	1 159 475	57 808 567	57 218 211	-	1 749 831
краткосрочные проценты, начисленные по договорам кредитов и займов	12 080 520	10 631 136	10 144 349	(47 746)	12 519 561
проценты, начисленные по облигациям собственным (купонный доход)	1 253 614	17 464 511	12 004 300	-	6 713 825

В феврале 2014 года Общество разместило два выпуска биржевых документарных неконвертируемых процентных облигаций на предъявителя общей номинальной стоимостью 35 000 млн руб. и сроком обращения 10 лет. Выплаты по купону осуществляются каждые шесть месяцев по фиксированной ставке 8,90% годовых для первых десяти купонных периодов.

В декабре 2014 года Общество разместило 4 выпуска биржевых документарных неконвертируемых процентных облигаций на предъявителя общей номинальной стоимостью 400 000 млн руб., сроком обращения 6 лет и 10 выпусков биржевых документарных неконвертируемых процентных облигаций на предъявителя общей номинальной стоимостью 225 000 млн руб. и сроком обращения 10 лет. Ниже представлена информация о выпусках рублевых неконвертируемых процентных облигаций на предъявителя по состоянию на 31 декабря:

	Номер выпуска	Дата размещения	Общая номинальная стоимость млн руб.	Ставка купона	На 31 декабря, млн руб.	
					2014 г.	2013 г.
Облигации	04,05	Октябрь 2012	20 000	8,6%	20 000	20 000
Облигации	07,08	Март 2013	30 000	8,0%	30 000	30 000
Облигации	06,09,10	Июнь 2013	40 000	7,95%	40 000	40 000
Биржевые облигации	Б0-05, Б0-06	Декабрь 2013	40 000	7,95%	40 000	40 000
Биржевые облигации	Б0-01, Б0-07	Февраль 2014	35 000	8,90%	35 000	-
Биржевые облигации	Б0-02, Б0-03, Б0-04, Б0-08 Б0-09, Б0-10, Б0-11, Б0-12, Б0-13, Б0-14, Б0-15, Б0-16, Б0-17, Б0-24	Декабрь 2014	625 000	11,90%*	625 000	-
Итого долгосрочные рублевые облигации					790 000	130 000

* Для первого купонного периода.

По облигациям всех вышеуказанных выпусков срок обращения составляет 6 и 10 лет, выплаты по купону осуществляются каждые шесть месяцев для облигаций со сроком обращения 10 лет и каждые три месяца для облигаций со сроком обращения 6 лет. По облигациям предусмотрена оферта досрочного приобретения/выкупа в установленные эмиссионной документацией сроки по требованию владельцев. Кроме того, в любой момент по усмотрению эмитента, может быть осуществлено досрочное приобретение/выкуп облигаций на основании отдельных решений компании, с возможностью их последующего обращения. Досрочное приобретение/выкуп облигаций не является досрочным погашением облигаций.

24.07.2012 г. Обществом осуществлен выпуск и последующая продажа векселей в количестве 40 штук номинальной стоимостью 274 млн руб. каждый с последовательными (поквартальными) сроками погашения в течение 10 лет, с процентной ставкой 9% годовых общей стоимостью 10 976 млн руб. Часть векселей была оплачена в 2012–2014 гг. По состоянию на 31.12.2014 г. задолженность по вышеуказанным вексялям (основной долг) составляет 6 311 млн руб.

График погашения долгосрочных векселей выданных по состоянию на 31.12.2014 г. приведен ниже (млн руб.):

2015	-
2016	-
2017	1 098
2018	1 098
2019 и позже	4 115
Итого долгосрочная задолженность:	6 311

График погашения долгосрочных кредитов и займов, облигаций собственных по состоянию на 31.12.2014 г. приведен ниже (млн руб.):

2015	762 675
2016	292 556
2017	304 226
2018	405 385
2019 и позже	2 194 155
Итого долгосрочная задолженность:	3 958 997

Часть кредитов обеспечена экспортными контрактами на поставку сырой нефти.

Общая стоимость выданных Общества гарантий и поручительств на 31.12.2014 г. составила 59 673 млн руб., в т. ч. стоимость обеспечений, выданных в иностранной валюте, составила 1 241 млн долл. США и 159 млн евро по курсу ЦБ РФ на дату совершения операции. При этом распределение выданных обеспечений по предметам залога составило:

Предметы залога (обеспечения)	Доля в общей сумме обеспечений, %
Выручка от продажи нефти и нефтепродуктов	34,06
Поручительства	65,94

В 2013 году вступили в силу соглашения, подписанные ОАО «НК «Роснефть» в 2012 году в рамках реализации сотрудничества на шельфе РФ с компаниями Eni S.p.A, Statoil ASA и ExxonMobil Oil Corporation, предусматривающие предоставление сторонами взаимных гарантий, которые являются неограниченными, безусловными и бессрочными, а также обеспечивают уплату партнерами бонусов за коммерческие открытия в пользу ОАО «НК «Роснефть».

Во втором квартале 2013 года ОАО «НК «Роснефть» предоставила безусловную неограниченную бессрочную гарантию (поручительство) в пользу Правительства Норвегии и норвежских государственных органов, предусматривающую полное покрытие потенциальных обязательств компании «РН Нордик Ойл АС» в отношении ее операционной деятельности на Норвежском континентальном шельфе. Предоставление гарантии материнской компании по обязательствам «РН Нордик Ойл АС» в отношении экологических рисков является императивным требованием законодательства Норвегии и является условием для выдачи «РН Нордик Ойл АС» лицензий на работу на Норвежском шельфе совместно с компанией Статойл.

Во втором квартале 2014 года вступили в силу соглашения, подписанные в 2013 году между ОАО «НК «Роснефть» и ExxonMobil Oil Corporation в рамках реализации сотрудничества по семи новым проектам на шельфе РФ. Данные соглашения также предусматривают предоставление сторонами взаимных гарантий, которые являются неограниченными, безусловными и бессрочными, а также обеспечивают уплату партнером бонуса за коммерческие открытия в пользу ОАО «НК «Роснефть».

В рамках реализации сотрудничества ОАО «НК «Роснефть» и ExxonMobil Oil Corporation по трудноизвлекаемым запасам нефти и газа в Западной Сибири действует соглашение, предусматривающее предоставление сторонами взаимных гарантий, которые являются неограниченными, безусловными и бессрочными и обеспечивают уплату партнером бонуса в пользу ОАО «НК «Роснефть» за каждый баррель добытой нефти с момента начала коммерческой добычи.

Таблица 27. Информация о прочих долгосрочных обязательствах, тыс руб.

Прочие долгосрочные обязательства по видам	Остаток на начало года	Получено (начислено)	Погашено (реклассифицировано в состав раткосрочной задолженности)	Остаток на конец периода
Прочие долгосрочные обязательства, в т. ч.:	470 151 376	497 135 640	80 508 482	886 778 534
Долгосрочная предоплата по договорам на поставку нефти и нефтепродуктов	470 151 376	497 135 640	80 508 482	886 778 534

В течение 2013–2014 гг. Общество подписало ряд долгосрочных контрактов на поставку нефти, предусматривающих получение предоплаты. Суммарный минимальный объем будущих поставок по данным контрактам составляет порядка 400 млн тонн.

Основные условия контрактов перечислены ниже:

- Предоплата составляет не более 30% от стоимости общего объема нефти по контрактам;
- Цена нефти определяется на основе текущих рыночных котировок;
- Погашение предоплаты осуществляется путем физической поставки нефти.

Погашение предоплаты предусмотрено с 2015 года. Общество рассматривает данные контракты в качестве контрактов, которые были заключены с целью поставки товаров в рамках обычной деятельности.

17. АКТИВЫ И ОБЯЗАТЕЛЬСТВА, ВЫРАЖЕННЫЕ В ИНОСТРАННОЙ ВАЛЮТЕ

Изменение курса иностранных валют, в особенности доллара США, оказывает значительное влияние на результаты финансово-хозяйственной деятельности Общества.

Таблица 28. Информация по динамике курса обмена рубля к доллару США

По состоянию на 31 декабря	Обменный курс
2014 г.	56,26
2013 г.	32,73
2012 г.	30,37

Курсовые разницы по деятельности Общества за пределами территории РФ, зачисленные в отчетном периоде в состав добавочного капитала, составили: положительные курсовые разницы — 9,2 млн руб., отрицательные — 24,5 млн руб.

Курсовые разницы, возникшие в течение года по операциям с активами и обязательствами, выраженными в иностранной валюте, а также при пересчете их по состоянию на отчетную дату, относились на счет прочих доходов и расходов, за исключением обязательств, являющихся инструментами хеджирования (см. Примечание 19).

Таблица 29. Объемы курсовых разниц, отнесенных в состав прочих доходов и расходов, тыс руб.

Курсовые разницы	За 2014 год	За 2013 год
Положительная курсовая разница, в т. ч.:	1 128 807 135	227 356 450
по операциям пересчета выраженной в иностранной валюте стоимости активов и обязательств, подлежащих оплате в иностранной валюте	1 115 066 365	227 322 743
по операциям пересчета выраженной в иностранной валюте стоимости активов и обязательств, подлежащих оплате в рублях	13 740 770	33 707
Отрицательная курсовая разница, в т. ч.:	1 095 887 151	305 276 499
по операциям пересчета выраженной в иностранной валюте стоимости активов и обязательств, подлежащих оплате в иностранной валюте	1 094 258 172	305 148 612
по операциям пересчета выраженной в иностранной валюте стоимости активов и обязательств, подлежащих оплате в рублях	1 628 979	127 887

Операции, связанные с конвертацией валюты, отражаются в Отчете о финансовых результатах по строкам «Прочие доходы» и «Прочие расходы» сальдировано, в качестве дохода (расхода) признаются только курсовые выгоды или потери.

Таблица 30. Объемы доходов и расходов по операциям Кулли-продажи иностранной валюте, тыс руб.

Доходы и расходы	За 2014 год	За 2013 год
Объем доходов	17 695 842	6 413 189
Объем расходов	20 933 253	6 186 467
Итого сальдо доходов и расходов, отраженное в отчете о финансовых результатах в качестве прочего дохода / расхода	(3 237 411)	226 722

18. НАЛОГОВАЯ ЗАДОЛЖЕННОСТЬ

Налоговые обязательства Общества отражаются в отчетности по принципу временной определенности фактов хозяйственной деятельности.

Ставки основных налогов, уплачиваемых в 2014 году, составили:

- налог на прибыль — 20%;
- налог на добавленную стоимость — 18%.

В 2014 году по сравнению с 2013 годом количество участников консолидированной группы налогоплательщиков с ответственным участником ОАО «НК «Роснефть», созданной в целях исчисления и уплаты налога на прибыль, увеличилось с 44 до 58 обществ.

Налог на добычу полезных ископаемых, включенный в себестоимость продукции, товаров, работ, услуг, в 2014 году составил 423 746 млн руб., в 2013 году — 405 136 млн руб.

Экспортная пошлина в 2014 году была начислена в сумме 1 321 783 млн руб., в 2013 году — 1 101 609 млн руб.

Расчеты с бюджетом и внебюджетными фондами представлены в таблице:

Таблица 31. Расчеты с бюджетом и внебюджетными фондами, тыс руб.

	На 31.12.2014 г.	На 31.12.2013 г.	На 31.12.2012 г.
Дебиторская задолженность бюджета и государственных внебюджетных фондов — всего	96 626 391	41 977 131	25 118 825
Налог на добавленную стоимость (НДС)	54 462 735	33 120 119	17 685 760

	На 31.12.2014 г.	На 31.12.2013 г.	На 31.12.2012 г.
Налог на прибыль	42 033 002	8 727 381	6 853 517
Прочая дебиторская задолженность по налогам и сборам	112 449	42 979	568 422
Задолженность государственных внебюджетных фондов	18 205	86 652	11 126
Кредиторская задолженность перед бюджетом и государственными внебюджетными фондами — всего	63 957 612	39 881 520	39 015 725
Налог на добычу полезных ископаемых	29 100 332	35 993 842	32 359 258
Налог на прибыль	31 896 657	1 586 914	5 045 261
Налог на имущество	2 166 381	2 021 339	1 519 401
Задолженность перед государственными внебюджетными фондами	1 279	1 071	506
Прочая задолженность по налогам и сборам	792 963	278 354	91 299

По сравнению с 31.12.2013 г. текущая дебиторская задолженность по налогам и сборам возросла на 54 718 млн руб., в основном, за счет увеличения суммы НДС, подлежащей возмещению из бюджета по итогам IV квартала 2014 г., по сравнению с аналогичным периодом 2013 года, а так же за счет образовавшейся переплаты по налогу на прибыль за счет уменьшения ранее исчисленных по отчетным периодам авансовых платежей в связи с полученным по итогам 2014 года налоговым убытком. Кредиторская задолженность по налогам и сборам по сравнению с 31.12.2013 г. возросла на 24 076 млн руб. в основном за счет начисления в декабре 2014 года налога на прибыль с дивидендов полученных от иностранной организации.

По состоянию на 31 декабря 2014, 2013 и 2012 Общество не имело просроченных обязательств по налогам и сборам.

В соответствии с положениями главы 14 «Налоговый контроль» Налогового кодекса РФ камеральные и выездные проверки налогоплательщиков, плательщиков сборов и налоговых агентов могут быть проведены за 3 календарных года, предшествующих году, в котором вынесено решение о проведении проверки. Руководство Общества полагает, что результаты проверок не окажут существенного влияния на финансовое положение, поскольку расчет налоговых обязательств осуществляется в соответствии с требованиями налогового законодательства.

19. КАПИТАЛ

Уставный капитал

Уставный капитал Общества по состоянию на 31.12.2014 г. составил 105 981 778,17 руб. и разделен на 10 598 177 817 обыкновенных акций номинальной стоимостью 0,01 руб. каждая.

Резервный и добавочный капитал, прочие фонды и резервы

Капитал Общества включает в себя также суммы добавочного и резервного капиталов. Резервный капитал Общества представляет собой резервный капитал, образованный в соответствии с учредительными документами и равный 5% уставного капитала. На 31.12.2014 г. резервный капитал сформирован полностью и составляет 5,299 млн руб.

Добавочный капитал Общества на 31.12.2014 г. составляет 113 261 млн руб. (на 31.12.2013 г. добавочный капитал составлял 113 277 млн руб.).

Управление риском изменения денежных потоков, связанных с будущими экспортными поступлениями

На Общество оказывают влияние валютные риски, связанные с получением экспортной выручки, номинированной в иностранной валюте, главным образом, в долларах США. Для того, чтобы компенсировать влияние валютных рисков на величину будущей выручки в иностранной валюте, Общество привлекает обязательства в той же иностранной валюте.

Поскольку законодательством Российской Федерации, регулирующим ведение бухгалтерского учета и составления бухгалтерской (финансовой) отчетности, не предусмотрены правила отражения операций хеджирования, т. е. мер, направленных на управление валютными рисками, в соответствии с пунктом 7 ПБУ 1/2008 «Учетная политика организации» общество применило положения МСФО (IAS) 39 «Финансовые инструменты: признание и оценка», согласно которому при условии выполнения условия для признания бухгалтерского хеджа эффективная часть прибыли или убытка по инструменту хеджирования признается в составе прочего совокупного дохода (строка Результат от прочих операций, не включаемый в чистую прибыль (убыток) периода отчета о Финансовых результатах) и в составе статьи «Прочие фонды и резервы» (III. Капитал и резервы Баланса), в то время как неэффективная часть незамедлительно признается в отчете о прибыли или убытке в составе прочих расходов.

Так, 1 октября 2014 года, в соответствии с МСФО (IAS) 39 «Финансовые инструменты: признание и оценка», Общество назначило часть обязательств по кредитам и займам номинированных в долларах США в качестве инструмента хеджирования экспортной выручки номинированной в долларах США, получение которой ожидается с высокой вероятностью. Суммы переоценки инструмента хеджирования, признанные в составе статьи «Прочие фонды и резервы», реклассифицируются в состав выручки Отчета о финансовых результатах в тот момент, когда хеджируемая операция (выручка в иностранной валюте) оказывает влияние на финансовый результат, то есть когда осуществляется прогнозируемая продажа.

1 октября 2014 года часть будущей ежемесячной экспортной выручки, планируемой к поступлению в долларах США в течение периода с января 2015 года по декабрь 2019 года была назначена в качестве объекта хеджирования. Инструментом хеджирования являются долговые обязательства Общества в долларах США. Номинальные суммы объекта и инструментов хеджирования равны. По состоянию на 31 декабря 2014 номинальная сумма составила 29 490 млн долл. США (1 659 млрд руб. по официальному курсу ЦБ РФ на 31 декабря 2014). В той мере, в которой изменение курса влияет на инструмент хеджирования, эффекты подлежат отражению в составе Прочих фондов и резервов и признаются в составе прибыли или убытка того периода, в котором признаются хеджируемые операции.

Информация о суммах, признанных в составе прочих фондов и резервов по операциям хеджирования, представлена ниже:

Таблица 32. Информация о суммах, признанных в составе прочих фондов и резервов по операциям хеджирования, тыс руб.

Показатели	За 2014 год	За 2013 год
Курсовые разницы по инструментам хеджирования потоков денежных средств до налогообложения	(497 637 852)	-
Реклассифицировано в состав прибыли и убытков	-	-
Налоговый эффект *	99 527 570	-
Итого признано в составе прочих фондов и резервов	(398 110 282)	-

* Разница между бухгалтерской прибылью (убытком) и налогооблагаемой прибылью (убытком) отчетного периода, образовавшаяся в результате отражения операций хеджирования. Возникший прочий налоговый эффект отражен по строке 2466 Отчета о финансовых результатах.

Ниже представлен прогноз реклассификации в состав прибыли и убытков накопленных в составе прочих фондов и резервов от переоценки инструментов хеджирования по состоянию на 31 декабря 2014 (млн руб.):

	2015 г.	2016 г.	2017 г.	2018 г.	2019 г.	Итого
Реклассификации	(99 527,6)	(99 527,6)	(99 527,6)	(99 527,6)	(99 527,6)	(497 638)
Налог на прибыль	19 905,6	19 905,6	19 905,6	19 905,6	19 905,6	99 528

Ожидаемая сумма переноса рассчитана с применением официального курса ЦБ РФ на 31 декабря 2014 г. и может отличаться при иных фактических значениях курса в будущем.

Собственные акции, выкупленные у акционеров

В 2014 году Общество не выкупило собственные акции.

Чистые активы

Чистые активы Общества на 31.12.2014 г. составили 1 355 395 млн руб. Уменьшение чистых активов по сравнению с предыдущей отчетной датой (1 388 423 млн руб.) составило 33 028 млн руб. или 2%. Чистые активы Общества на 31.12.2014 г. превышают его уставный капитал на 1 355 289 млн руб.

20. ДОХОДЫ И РАСХОДЫ, НЕРАСПРЕДЕЛЕННАЯ ПРИБЫЛЬ

Выручка от продаж продукции, работ и услуг отражается в учете по мере отгрузки продукции, выполнения работ и оказания услуг и предъявления покупателям (заказчикам) расчетных документов.

При необходимости для обеспечения своевременного представления в бухгалтерские службы первичных учетных документов, в Обществе применяется методология начислений при наличии условий признания выручки в соответствии с Положением по бухгалтерскому учету «Доходы организации» (ПБУ 9/99). В этом случае, регистрация выручки в бухгалтерском учете осуществляется на основании оперативной информации, представленной структурными подразделениями Общества.

Общество применяет метод формирования неполной себестоимости продукции (директ-костинг), в связи с чем, управленческие расходы полностью списываются на счет учета продаж, т. е. полностью признаются в отчетном периоде, без распределения на остатки незавершенного производства и остатки готовой продукции.

Расходы на продажу распределяются между проданной продукцией (товарами) и отгруженной, но не реализованной продукцией с учетом остатков готовой продукции (товаров) на складе.

Расходы на рекламу Общества в целом (без указания конкретных видов продукции) учитываются в составе расходов на продажу.

Использование прибыли отражается в учете и отчетности в году, следующем за отчетным годом, в соответствии с решением собрания акционеров. При этом часть прибыли, которая по решению акционеров не была выплачена в качестве дивидендов, показывается в отчетности по строке «Нераспределенная прибыль». Использование этой прибыли на капитальные вложения не уменьшает общий остаток по строке «Нераспределенная прибыль».

Величина нераспределенной прибыли прошлых лет на 31.12.2014 г. составила 1 138 801 млн руб., на 31.12.2013 г. – 1 274 971 млн руб. Изменение величины прибыли прошлых лет произошло, в основном, за счет начисленных дивидендов – 136 187 млн руб.

На величину нераспределенной прибыли отчетного года повлияли следующие доходы и расходы:

Таблица 33. Доходы и расходы Общества, тыс руб.

Показатели	За 2014 год	За 2013 год
Выручка (нетто) от продажи товаров, продукции, работ, услуг (за минусом налога на добавленную стоимость), в т. ч.:	4 299 680 200	3 544 443 140
от продаж основного вида деятельности	3 441 078 265	2 862 999 133
торгово-закупочной деятельности	852 186 984	679 186 708
посреднической деятельности	6 414 951	2 257 299
Себестоимость проданных товаров, продукции, работ, услуг, в т. ч.:	(2 451 243 380)	(1 970 725 706)
по основному виду деятельности	(1 947 017 090)	(1 606 324 369)
торгово-закупочной деятельности	(504 226 290)	(364 401 337)
Валовая прибыль	1 848 436 820	1 573 717 434
Коммерческие расходы	(1 610 827 753)	(1 307 050 333)
Управленческие расходы	(66 620 484)	(48 120 979)
Расходы, связанные с разведкой и оценкой запасов нефти и газа	(15 543 533)	(19 689 828)
Прибыль (убыток) от продаж товаров, работ, услуг	155 445 050	198 856 294
Прибыль (убыток) по прочим доходам и расходам, в т. ч.:	350 488 131	(44 076 648)
Проценты к получению	66 169 534	57 949 838
Проценты к уплате	(130 954 202)	(67 752 187)
Доходы от участия в других организациях*	507 777 727	73 321 614
Доходы от изменения справедливой стоимости производных финансовых инструментов	1 727	408 521
Расходы от изменения справедливой стоимости производных финансовых инструментов	(127 866 895)	(9 486 741)
Доходы от продажи и иного выбытия прочего имущества, в т. ч.:	56 551 513	76 577 657
Доходы от продажи краткосрочных ценных бумаг	56 063 110	65 008 345
Расходы от продажи и иного выбытия прочего имущества, в т. ч.:	(60 442 852)	(84 043 732)
Стоимость выбывших краткосрочных ценных бумаг	(55 386 838)	(65 221 936)
Иные прочие доходы, в т. ч.:	1 202 024 361	287 293 195
Курсовые разницы	1 128 807 135	227 356 450
Возврат акциза	41 386 079	21 404 252
Иные прочие расходы, в т. ч.:	(1 162 772 782)	(378 344 813)
Курсовые разницы	(1 095 887 151)	(305 276 499)

*Дивиденды, полученные от нерезидента Российской Федерации, отражены в составе показателя за 2014 год по строке «Доходы от участия в других организациях» Отчета о финансовых результатах в нетто-оценке за вычетом соответствующего налога на доходы, подлежащего уплате в бюджет Российской Федерации. Сумма налога на доходы составила 32 185 566 тыс руб.

Таблица 34. Распределение расходов Общества по элементам затрат, признанных в Отчете о финансовых результатах, тыс руб.

Показатели	За 2014 год	За 2013 год
Материальные затраты	3 520 824 697	2 790 700 412
Затраты на оплату труда	15 113 857	11 427 350
Отчисления на социальные нужды	3 503 771	2 887 926
Амортизация	100 025 990	78 636 374
Расходы, связанные с разведкой и оценкой запасов нефти и газа	15 543 533	19 689 828
Прочие затраты, в т. ч. НДС	489 223 302	442 244 956
Итого по элементам затрат	4 144 235 150	3 345 586 846

21. ОТЛОЖЕННЫЕ НАЛОГОВЫЕ АКТИВЫ И ОБЯЗАТЕЛЬСТВА, ПОСТОЯННЫЕ НАЛОГОВЫЕ АКТИВЫ И ОБЯЗАТЕЛЬСТВА

В бухгалтерском учете отражаются постоянные и временные разницы между бухгалтерской прибылью и налогооблагаемой прибылью отчетного периода. Временные и постоянные разницы, рассчитанные путем сопоставления данных бухгалтерского и налогового учета по статьям расходов и доходов отчетного периода, приводят к образованию «Постоянных налоговых обязательств и активов» и «Отложенных налоговых обязательств и активов».

Сумма текущего налога на прибыль формируется в бухгалтерском учете путем отражения:

- условного дохода (расхода);
- постоянного налогового актива;
- постоянного налогового обязательства;
- отложенного налогового актива;
- отложенного налогового обязательства.

Общество формирует показатели, характеризующие учет расчетов по налогу на прибыль, ежемесячно.

В бухгалтерском балансе Общества отложенные налоговые активы и отложенные налоговые обязательства по налогу на прибыль отражаются развернуто, соответственно, в качестве внеоборотных активов и долгосрочных обязательств.

Создаваемый в бухгалтерском учете резерв по сомнительным долгам является источником формирования временной разницы.

В отчете о финансовых результатах по строкам 2430 «Изменение отложенных налоговых обязательств» и 2450 «Изменение отложенных налоговых активов» отражается изменение отложенных налогов за отчетный период в полном объеме, включая начисление/ списание отложенных налогов в связи с подачей уточненных деклараций.

Свернутая сумма постоянных налоговых активов (обязательств) приведена в отчете о финансовых результатах справочно.

Ставка налога на прибыль при расчете отложенных и постоянных налоговых активов и обязательств составляет 20%.

Таблица 35. Информация об отложенных и постоянных налоговых активах и обязательствах, тыс руб.

Наименование	Остаток на начало года	Начислено за отчетный год	Погашено за отчетный год	Остаток на конец года
Отложенный налоговый актив	16 025 030	67 126 521	9 523 103	73 628 448
в т. ч. отложенный налоговый актив, возникший в связи с подачей уточненных деклараций	X	757 334	1 888 909	X
Отложенное налоговое обязательство	43 735 992	30 689 564	15 427 737	58 997 819
в т. ч. отложенное налоговое обязательство, возникшее в связи с подачей уточненных деклараций	X	6 569 617	1 455 618	X
Постоянный налоговый актив	X	245 828 189	X	X
Постоянное налоговое обязательство	X	59 583 273	X	X

Показатель условного расхода по налогу на прибыль за 2014 год составил 101 187 млн руб., за 2013 год — 30 956 млн руб. Постоянные и временные разницы, повлекшие корректирование условного дохода по налогу на прибыль, приведены в таблице.

Таблица 36. Информация о постоянных и временных разницах, повлекших корректировку условного дохода по налогу на прибыль, тыс руб.

Наименование	Остаток на начало года	Начислено за отчетный год	Погашено за отчетный год	Остаток на конец года
Вычитаемые временные разницы	80 125 150	335 632 605	47 615 515	368 142 240
в т. ч. вычитаемые временные разницы, возникшие в связи с подачей уточненных деклараций	X	3 786 670	9 444 545	X
Налогооблагаемые временные разницы	218 679 960	153 447 820	77 138 685	294 989 095
в т. ч. налогооблагаемые временные разницы, возникшие в связи с подачей уточненных деклараций	X	32 848 085	7 278 090	X
Положительные постоянные разницы	X	1 229 140 945	X	X
Отрицательные постоянные разницы	X	297 916 365	X	X

22. ВЫПЛАТА ДИВИДЕНДОВ

Количество и номинальная стоимость акций

Акционерный капитал представляет собой капитал Общества согласно учредительным документам. Владельцы обыкновенных акций имеют право одного голоса на собрании акционеров на каждую приобретенную акцию.

Обществом размещено 10 598 177 817 обыкновенных акций номинальной стоимостью 0,01 руб. каждая на общую сумму по номинальной стоимости 105 981 778,17 руб.

Сумма дивидендов

Чистая прибыль Общества за 2014 год составляет 501 324 млн руб. Чистая прибыль на одну акцию за 2014 год составляет 47,30 руб./акцию.

Рекомендации Общему собранию акционеров по размеру дивидендов по акциям Общества за 2014 год будут предварительно определены Советом директоров Общества в первом полугодии 2015 года.

По итогам работы Общества за 2013 год годовым общим собранием акционеров ОАО «НК «Роснефть» 27.06.2014 г. (протокол б/н от 02.07.2014 г.) было принято решение направить на выплату дивидендов по обыкновенным акциям ОАО «НК «Роснефть» 136 187 млн руб., что составляет 12,85 руб. на 1 акцию. По состоянию на 31.12.2014 г. Общество выплатило дивиденды в сумме 136 064 млн руб. Дивиденды выплачены всем лицам, зарегистрированным в реестре владельцев именных ценных бумаг ОАО «НК «Роснефть», за исключением (1) лиц, своевременно не информировавших реестродержателя эмитента об изменении данных, содержащихся в анкете зарегистрированного лица, (2) возвратов, направленных в Общество номинальными держателями в соответствии с ст. 42 Федерального закона «Об акционерных обществах».

23. СОБЫТИЯ ПОСЛЕ ОТЧЕТНОЙ ДАТЫ

В январе-феврале 2015 года Общество привлекло краткосрочные кредиты от российского банка под плавающую ставку на общую сумму 100 млрд руб.

В январе 2015 года Общество разместило рублевые облигационные займы на общую номинальную сумму 400 млрд руб. сроком обращения 6 лет, фиксированной ставкой купона 11,90% для первых четырех купонных периодов, предусматривающие трехмесячные выплаты купона.

В феврале 2015 года Общество осуществило досрочное окончательное погашение долгосрочного кредита от иностранных банков, привлеченного ранее на финансирование приобретения ТНК-ВР на сумму 7,13 млрд долл. США (467 млрд руб. по официальному курсу ЦБ РФ на дату оплаты).

24. УСЛОВНЫЕ ФАКТЫ ХОЗЯЙСТВЕННОЙ ДЕЯТЕЛЬНОСТИ. ОЦЕНОЧНЫЕ ОБЯЗАТЕЛЬСТВА

Условные активы и обязательства

1. В 2006 году компания «ЮКОС Капитал С.а.р.л.» (далее — «ЮКОС Капитал»), бывшее дочернее общество ОАО НК «ЮКОС», инициировала разбирательство в Международном коммерческом арбитражном суде при Торгово-Промышленной палате Российской Федерации против ОАО «Юганскнефтегаз», заявив в качестве основания своих требований неисполнение обязательств по нескольким рублевым займам. В результате были вынесены четыре решения в пользу компании «ЮКОС Капитал С.а.р.л.» в связи с указанными займами в совокупной сумме около 12,9 млрд руб. В 2007 году Общество успешно оспорило решения МКАС при ТПП РФ, которые были отменены российским судом, включая Высший арбитражный суд РФ. В ходе судебного разбирательства в период с 2007 по 2013 гг. российские арбитражные суды признали вышеуказанные договоры займа между «ЮКОС Капитал» и ОАО «Юганскнефтегаз» ничтожными. 25 июня 2010 года Верховный Суд Нидерландов вынес решение о признании не подлежащей рассмотрению жалобы Общества на решение Апелляционного суда Амстердама, которым решения МКАС были приведены в исполнение в Нидерландах (суд первой инстанции отклонил приведение в исполнение) несмотря на их отмену компетентным судом. Несмотря на то, что Общество не согласно с решениями указанных выше голландских судов, 11 августа 2010 года оно их выполнило и произвело соответствующие выплаты в отношении предъявленного Обществу иска. В настоящее время в Англии рассматривается иск «ЮКОС Капитал» против ОАО «НК «Роснефть», выступающего в качестве правопреемника ОАО «Юганскнефтегаз», в рамках которого «ЮКОС Капитал» требует выплаты процентов по отмененным арбитражным решениям на сумму, составляющую по состоянию на дату подачи ею иска приблизительно 4,6 млрд руб. ОАО «НК «Роснефть» продолжит решительно отстаивать свою позицию по этому делу.

2. Компания «ЮКОС Интернешнл (ЮК) БВ» инициировала против ОАО «НК «Роснефть» и других соответчиков, не связанных с компанией Роснефть, разбирательство в Округном суде Амстердама, требуя возмещения убытков в размере до 333 млн долл. США (18,7 млрд руб. по курсу ЦБ РФ на 31 декабря 2014 года) плюс проценты в установленном законом размере, начиная с 7 февраля 2011 года, и расходы. В данном разбирательстве компания «ЮКОС Интернешнл (ЮК) БВ» заявила об ущербе, якобы причиненном вынесением судом Амстердама в 2008 году приказа об аресте счета в банке, что, как заявляет компания «ЮКОС Интернешнл (ЮК) БВ», ограничило ее способность инвестировать определенные средства по своему усмотрению. ОАО «НК «Роснефть» подала возражение на иск, где приводятся различные основания защиты, включая то, что суд надлежащим образом вынес приказ об аресте, и что компания «ЮКОС Интернешнл (ЮК) БВ» не понесла никаких убытков вследствие размещения своих средств на процентном счете, выбранном ею. В январе 2014 года состоялось слушание по существу. 11 февраля 2015 года Округной суд Амстердама вынес решение, которым удовлетворил требование «ЮКОС Интернешнл (ЮК) Б.В.» признать приказы о замораживании средств вынесенными ненадлежащим образом. Однако суд отклонил просьбу истца о том, чтобы оценка понесенных убытков была произведена исходя из гипотетического инвестирования в золотые активы или, альтернативным образом, исходя из установленных законом процентов. «ЮКОС Интернешнл (ЮК) Б.В.» должна будет инициировать отдельное судебное разбирательство, в рамках которого нидерландский суд рассмотрит надлежащую оценку убытков, если таковые вообще должны быть присуждены, а также вопрос о том, несет ли сама «ЮКОС Интернешнл (ЮК) Б.В.» какую-либо ответственность за якобы понесенные ею убытки.

3. ОАО «НК «Роснефть» и его дочернее предприятие участвуют в арбитражных процессах в рамках банкротства ОАО «Саханефтегаз» и ОАО «Леннефтегаз» с целью возврата средств по отдельным договорам займа и договорам поручительства, в общей сумме 1,3 млрд руб., на всю сумму данной задолженности к получению создан резерв.

4. В 2009–2012 гг. в отношении ОАО «НК «Роснефть» и его отдельных дочерних (зависимых) обществ Федеральной антимонопольной службой и ее территориальными подразделениями (далее «ФАС России») выносились решения о нарушении отдельных положений антимонопольного законодательства при осуществлении продаж нефтепродуктов,

по факту нарушений принимались решения о привлечении к административной ответственности. По состоянию на 31 декабря 2014 года общая сумма административных штрафов, предъявленных ФАС и ее территориальными органами в отношении Роснефти и ее дочерних обществ, является незначительной.

- В течение 2013 года физическими лицами, являющимися неконтролирующими акционерами ОАО «РН Холдинг», поданы иски о признании недействительными сделок, совершенных в нарушение законодательства РФ о защите прав потребителей. 25 октября 2013 года Арбитражным судом города Москвы акционерам отказано в исках. Эти решения оставлены в силе судом апелляционной инстанции 15 и 20 января 2014 года. На судебные акты по одному из дел акционером подана кассационная жалоба, Постановлением Федерального арбитражного суда Московского округа от 8 мая 2014 года судебные акты первой и апелляционной инстанций оставлены без изменения. Определением Верховного суда от 11 сентября 2014 года истцу (одному из акционеров) отказано в передаче заявления для рассмотрения в судебном заседании Судебной коллегии по экономическим спорам Верховного Суда Российской Федерации.
- В октябре-ноябре 2014 года бывшие акционеры ОАО «РН Холдинг» предъявили к ОАО «НК «Роснефть» иски о возмещении убытков, причиненных неправильным (с точки зрения истцов) определением стоимости акций при принудительном выкупе. Дела находятся на рассмотрении в суде первой инстанции.
- Начиная с сентября 2013 года в отношении Общества Росприроднадзор проводилась плановая выездная проверка. Предметом проверки являлось соблюдение законодательства по геологическому изучению, рациональному использованию и охране недр, обязательных требований нормативно-правовых актов в области охраны окружающей среды и природных ресурсов. По результатам проверки в декабре 2013 года составлен акт. Административные процедуры по результатам проверки завершены во втором квартале 2014 года. В отношении ОАО «НК «Роснефть» вынесены постановления о применении мер административной ответственности в виде штрафов, итоговая сумма штрафов не имеет существенного влияния на результаты деятельности или финансовое состояние Общества. Точные суммы и сроки вероятных оттоков ресурсов по разбирательствам, описанным выше, не могут быть определены с достаточной степенью уверенности. Кроме описанных выше, ОАО «НК «Роснефть» вовлечено в ряд других судебных разбирательств, которые возникают в процессе осуществления деятельности. По мнению руководства ОАО «НК «Роснефть», конечный результат таких судебных разбирательств, не будет иметь существенного влияния на результаты деятельности или финансовое положение Общества.
- Применяемый при формировании отчетности порядок расчета таможенных пошлин, отражаемых в составе коммерческих расходов, предполагает его осуществление исходя из объема реализованных товаров, ставки таможенной пошлины и курса доллара США на дату оформления таможенной декларации. При этом некоторый объем коммерческих расходов отчетного периода отражается на основании временных таможенных деклараций. Величина отклонений таможенных пошлин по реализованным в отчетном году товарам, начисленным по временным таможенным декларациям, и таможенных пошлин, начисленных по полным таможенным декларациям, в случае оформления последних после отчетной даты, отражается в составе прочих доходов и расходов года, следующего за отчетным. На дату подготовки отчетности эта величина будущей корректировки не может быть достоверно оценена, но впоследствии ее значение может представлять собой существенную величину.
- С 1 января 2012 года принципы определения рыночных цен, в целях налогового контроля, изменены, перечни лиц, которые могут быть признаны взаимозависимыми, и перечни сделок, являющихся контролируруемыми, расширены. Поскольку правоприменительная практика по новым правилам еще не сложилась и некоторые нормы нового закона содержат противоречия, их нельзя назвать вполне определенными. С целью устранения существенного влияния рисков, связанных с совершением сделок между взаимозависимыми лицами, на отчетность Общества разработаны методики ценообразования по всем типам контролируемых сделок между взаимозависимыми лицами и стандарт подготовки отчетной документации, проводятся на ежегодной основе исследования баз данных для определения рыночного уровня цен (рентабельности) по контролируемым сделкам.

30 июня 2014 года истек срок вынесения ФНС РФ решения о проведении проверки полноты исчисления и уплаты налогов в отношении сделок между взаимозависимыми лицами за 2012 год. В связи с тем, что Обществом были ранее в достаточном объеме представлены в ФНС России пояснения по сделкам, совершенным между взаимозависимыми лицами, Общество считает, что риски, связанные с ценообразованием при совершении внутригрупповых сделок в 2012 году, не являются существенными для его финансового положения и результатов деятельности.

В отчетном периоде налоговые органы продолжали налоговые проверки Общества по результатам деятельности за 2010–2013 годы. Общество оспаривает ряд предъявленных претензий в судебном порядке в судах Российской Федерации. По мнению руководства Общества, результаты проверок не окажут существенного влияния на финансовое положение или результаты деятельности.

Оценочные обязательства

Оценочное обязательство — обязательство Общества с неопределенной величиной и (или) сроком исполнения. Оценочное обязательство может возникнуть:

- из норм законодательных и иных нормативных правовых актов, судебных решений, договоров;
- в результате действий Общества, которые вследствие установившейся прошлой практики или заявлений Общества, указывают другим лицам, что Общество принимает на себя определенные обязанности, и, как следствие, у таких лиц возникают обоснованные ожидания, что Общество выполнит такие обязанности.

Оценочное обязательство признается в бухгалтерском учете при одновременном соблюдении следующих условий:

- у Общества существует обязанность, явившаяся следствием прошлых событий его хозяйственной жизни, исполнение которой Общество не может избежать;
- уменьшение экономических выгод Общества, необходимое для исполнения оценочного обязательства, вероятно (вероятность > 50%);
- величина оценочного обязательства может быть обоснованно оценена.

В соответствии с Положением по бухгалтерскому учету «Оценочные обязательства, условные обязательства и условные активы» (ПБУ 8/2010), вступившим в силу с бухгалтерской отчетности за 2011 год, у Общества существуют оценочные обязательства, связанные с экологической деятельностью.

Оценочное обязательство, связанное с экологической деятельностью, возникает в связи с нарушением исходного состояния окружающей среды в результате хозяйственной деятельности Общества.

Величина оценочного обязательства, связанного с экологической деятельностью, определена исходя из оценки затрат (планируемых затрат), которые Общество, как ожидается, понесет при исполнении оценочного обязательства при восстановлении земель и водных объектов, состояние которых нарушено, по состоянию на отчетную дату. Оценка производится на основе данных внутренней (управленческой) отчетности организации, формирующей систему экологической информации.

Информация об оценочных обязательствах Общества приведена в таблице.

Таблица 37. Информация об оценочных обязательствах, тыс руб.

Наименование	Описание оценочного обязательства	Период	Остаток на начало периода	Возникло (начислено) за отчетный период	Сумма оценочного обязательства, списанная в счет отражения затрат или признания кредиторской задолженности	Сумма оценочного обязательства, списанная в связи с ее избыточностью или прекращением выполнения условий признания	Увеличение (+) / уменьшение (-) оценочного обязательства при признании расходов / доходов (сторнировании расходов) при признании оценочных значений	Остаток на конец периода
ОЦЕНОЧНЫЕ ОБЯЗАТЕЛЬСТВА, СФОРМИРОВАННЫЕ ЗА СЧЕТ РАСХОДОВ ПО ОБЫЧНЫМ ВИДАМ ДЕЯТЕЛЬНОСТИ — ВСЕГО, В Т. Ч. ПО ВИДАМ:								
Всего:		2014	18 043 203	16 698 136	10 079 168	274	(2 362 809)	22 299 088
		2013	15 854 946	9 266 405	7 078 148	-	-	18 043 203
Оценочное обязательство по выплате ежегодного вознаграждения по итогам работы за год	Планируемая сумма выплат работникам вознаграждения по итогам работы за год с учетом страховых взносов по эффективной ставке	2014	9 038 246	11 617 589	7 665 189	-	-	12 990 646
		2013	5 486 675	7 931 858	4 380 287	-	-	9 038 246
Оценочное обязательство по предстоящей оплате отпускных	Обязательство Общества перед работниками по оплате отпускных, исходя из количества дней неиспользованного отпуска на конец отчетного периода, с учетом страховых взносов по эффективной ставке	2014	1 208 250	2 306 964	1 818 559	-	-	1 696 655
		2013	672 592	1 538 702	1 003 044	-	-	1 208 250

Наименование	Описание оценочного обязательства	Период	Остаток на начало периода	Возникло (начислено) за отчетный период	Сумма оценочного обязательства, списанная в счет отражения затрат или признания кредиторской задолженности	Сумма оценочного обязательства, списанная в связи с ее избыточностью или прекращением выполнения условий признания	Увеличение (+) /уменьшение (-) оценочного обязательства при признании расходов/ доходов (сторнировании расходов) при признании оценочных значений	Остаток на конец периода
Оценочные обязательства, связанные с экологической деятельностью	Формируется по всем видам экологических обязательств. Расчет осуществляется в разрезе мест возникновения. Отражается в учете по приведенной стоимости	2014	7 796 707	2 739 640	594 950	-	(2 362 809)	7 578 588
		2013	9 695 679	(204 155)	1 694 817	-	-	7 796 707
Оценочные обязательства по судебным разбирательствам	Оценочные обязательства признаются отдельно по каждому судебному разбирательству	2014	-	33 943	470	274	-	33 199
		2013	-	-	-	-	-	-
ОЦЕНОЧНЫЕ ОБЯЗАТЕЛЬСТВА, СФОРМИРОВАННЫЕ ЗА СЧЕТ УВЕЛИЧЕНИЯ СТОИМОСТИ АКТИВОВ:								
Всего:		2014	35 019 538	2 654 103	2 271 534	-	(783 049)	34 619 058
		2013	39 761 506	11 212 044	808 868	-	(15 145 144)	35 019 538
Оценочное обязательство по ликвидации основных средств	Формируется по всем недвижимым нефтяным активам. Расчет осуществляется в разрезе месторождений. Отражается в учете по приведенной стоимости.	2014	34 822 844	1 337 929	615 653	-	(3 206 547)	32 338 573
		2013	39 588 770	11 188 086	808 868	-	(15 145 144)	34 822 844
Оценочные обязательства, связанные с экологической деятельностью	Обязательства, подлежащие включению в стоимость активов (О8*)	2014	196 694	1 316 174	1 655 881	-	2 423 498	2 280 485
		2013	172 736	23 958	-	-	-	196 694

В графе Таблицы 37 «Возникло (начислено) за отчетный период» в части оценочного обязательства по ликвидации основных средств учтено начисление оценочного обязательства и расходы по амортизации дисконта (проценты), признаваемые в связи с приближением срока исполнения оценочного обязательства. Сумма увеличения оценочного обязательства за отчетный период (проценты) в связи с приближением срока исполнения обязательства подлежит отражению в бухгалтерском учете и отчетности в качестве расходов отчетного периода. Эффекты от изменения оценочных значений стоимости ликвидации, ставки и срока дисконтирования отражены в графе Таблицы 37 «Увеличение (+)/уменьшение (-) оценочного обязательства при признании расходов/доходов (сторнировании расходов) при признании оценочных значений».

В графе Таблицы 37 «Увеличение (+)/уменьшение (-) оценочного обязательства при признании расходов/доходов (сторнировании расходов) при признании оценочных значений» в части оценочного обязательства, связанного с экологической деятельностью, отражены эффекты от пересмотра оценочных значений стоимости и объемов исполнения обязательств, рекласс между видами обязательств, которые были сформированы за счет расходов по обычным видам деятельности и за счет увеличения стоимости активов.

25. ОПЕРАЦИИ СО СВЯЗАННЫМИ СТОРОНАМИ

В ходе своей обычной деятельности ОАО «НК «Роснефть» совершает операции с предприятиями, являющимися связанными сторонами в соответствии с российским законодательством. Перечень связанных сторон сгруппирован исходя из содержания отношений между предприятиями с учетом требования приоритета содержания перед формой.

К связанным сторонам ОАО «НК «Роснефть» относят также предприятия, которые не являются аффилированными лицами по российскому законодательству, но являются таковыми в соответствии с МСФО № 24 «Раскрытие информации о связанных сторонах».

Суммы операций и остатки расчетов со связанными сторонами раскрываются по отдельности для следующих групп связанных сторон, имеющих различный характер взаимоотношений с ОАО «НК «Роснефть»:

- дочерние общества (компании, консолидируемые ОАО «НК «Роснефть» по методу дочерних);
- зависимые общества (компании, консолидируемые ОАО «НК «Роснефть» как зависимые);
- основные владельцы (акционеры, распоряжающиеся более чем 20% голосующих акций);
- организации, контролируемые государством;
- участники совместной деятельности;
- другие связанные стороны.

Раздел таблицы «Денежные потоки» раскрывается при наличии существенных денежных потоков — более 15% от любой из статей Отчета о движении денежных средств.

Дочерние общества

В данной группе раскрыта информация по операциям с дочерними обществами, в которых ОАО «НК «Роснефть» владеет непосредственно или через другие организации более чем 50% обыкновенных голосующих акций или которые контролирует другим способом.

Таблица 38. Информация об операциях с дочерними обществами, тыс руб.

Операции	За 2014 год	За 2013 год
ВЫРУЧКА ОТ РЕАЛИЗАЦИИ И ПРОЧИЕ ДОХОДЫ		
Реализация нефти и газа	209 771 255	317 487 576
Реализация нефтепродуктов и продуктов нефтехимии	657 683 133	737 455 102
Доходы от сдачи имущества в аренду	110 638 224	102 811 702
Прочие доходы	56 747 609	73 871 257
	1 034 840 221	1 231 625 637
ЗАТРАТЫ И РАСХОДЫ		
Покупка нефти и газа	1 079 308 033	811 806 402
Покупка нефтепродуктов и продуктов нефтехимии	17 287 869	6 653 225
Логистические услуги и расходы на транспортировку	147 463 906	106 511 625
Услуги по добыче нефти и газа	245 746 598	217 297 226
Стоимость процессинга	179 315 321	138 124 670
Расходы по аренде имущества	526 189	449 501
Прочие расходы	57 088 244	56 023 605
	1 726 736 160	1 336 866 254

Операции	За 2014 год	За 2013 год
ПРОЧИЕ ОПЕРАЦИИ		
Покупка основных средств	82 489	-
Кредиты/ займы выданные	1 314 361 820	301 746 123
Погашение кредитов/займов выданных	45 317 776	445 068 109
Поступление краткосрочных кредитов и займов	136 096	17 276 580
Погашение краткосрочных кредитов и займов	35 430 238	47 561 398
Поступление долгосрочных кредитов и займов	877 334 836	392 693 617
Погашение долгосрочных кредитов и займов	276 347 700	174 394 923
Депозиты размещенные	99 000 000	-
Депозиты погашенные	99 000 000	-
Проценты к получению	34 756 678	40 173 676
Проценты к уплате	26 080 894	912 374
Дивиденды полученные	506 838 686	72 611 593
ДЕНЕЖНЫЕ ПОТОКИ		
Денежные потоки от текущих операций		
Поступления		
от продажи продукции, товаров, работ и услуг	885 382 293	
арендных платежей, лицензионных платежей, роялти, комиссионных и иных аналогичных платежей	112 475 024	
прочие поступления	362 636 233	
Платежи		
поставщикам (подрядчикам) за сырье, материалы, работы, услуги	(1 643 801 110)	
поисковые затраты	(8 537 014)	
Денежные потоки от инвестиционных операций		
Поступления		
от продажи внеоборотных активов (кроме финансовых вложений)	6 416	
от возврата предоставленных займов, прав требования денежных средств к другим лицам и др.	45 445 580	
дивидендов, процентов по долговым финансовым вложениям и аналогичных поступлений от долевого участия в других организациях	491 073 062	
Платежи		
в связи с приобретением, созданием, модернизацией, реконструкцией и подготовкой к использованию внеоборотных активов	(163 075 688)	
в связи с приобретением акций других организаций (долей участия)	(29 178 991)	
в связи с предоставлением займов другим лицам	(1 314 361 820)	
поисковые активы	(6 678 790)	
прочие платежи	(40 243 108)	
Денежные потоки от финансовых операций		
Поступления		
получение кредитов и займов	877 470 932	
Платежи		
возврат кредитов и займов, погашение (выкупом) векселей и др.	(311 879 301)	

Таблица 39. Активы и обязательства, участвующие в операциях с дочерними обществами, тыс руб.

Активы и обязательства	Сальдо на 31.12.2014 г.	Сальдо на 31.12.2013 г.
АКТИВЫ		
Денежные средства и денежные эквиваленты	79 298 306	22 810 148
Дебиторская задолженность, в т. ч.:	1 370 897 950	443 670 888
– долгосрочная	971 004 107	24 781 657
– авансы выданные под капитальное строительство и оборудование к установке	49 612 690	52 052 057
– авансы выданные краткосрочные	4 889 421	1 779 434
– величина образованного резерва по сомнительным долгам на конец отчетного периода	12 231 758	8 914 436
Краткосрочные и долгосрочные финансовые вложения,	3 366 290 550	2 530 428 620
в т. ч. долгосрочные	3 302 281 730	2 297 449 410
	4 816 486 806	2 996 909 656
ОБЯЗАТЕЛЬСТВА		
Кредиторская задолженность краткосрочная	910 301 800	566 748 616
Краткосрочные и долгосрочные кредиты и займы (включая проценты),	877 490 778	299 433 908
в т. ч. долгосрочные	842 704 178	228 415 037
	1 787 792 578	866 182 524

Зависимые общества

В данной группе раскрыта информация по операциям с зависимыми обществами, в которых ОАО «НК «Роснефть» владеет непосредственно или через другие организации более 20%, но менее 50% обыкновенных голосующих акций (или контроль не обеспечивается по иным обстоятельствам) и оказывает существенное влияние.

Таблица 40. Информация об операциях с зависимыми обществами, тыс руб.

Операции	За 2014 год	За 2013 год
ВЫРУЧКА ОТ РЕАЛИЗАЦИИ И ПРОЧИЕ ДОХОДЫ		
Реализация нефти и газа	3 117 967	2 673 111
Реализация нефтепродуктов и продуктов нефтехимии	8 665 037	10 961
Доходы от сдачи имущества в аренду	83 625	710
Прочие доходы	3 700 836	555 046
	15 567 465	3 239 828
ЗАТРАТЫ И РАСХОДЫ		
Покупка нефти и газа	83 405 119	53 741 238
Логистические услуги и расходы на транспортировку	9 583 886	8 617 238
Расходы по аренде имущества	208 926	101 324
Стоимость процессинга	11 929 979	5 052 757
Прочие расходы	96 082	154 945
	105 223 992	67 667 502
ПРОЧИЕ ОПЕРАЦИИ		
Покупка основных средств	5 355	-
Кредиты/ займы выданные	167 771 170	2 032 665
Погашение кредитов/займов выданных	33 000	69 385
Поступление краткосрочных кредитов и займов	1 050	-
Погашение краткосрочных кредитов и займов	970	-
Поступление долгосрочных кредитов и займов	32 141 934	4 571 469
Погашение долгосрочных кредитов и займов	139 942	2 660
Проценты к получению	3 574 793	696 699
Проценты к уплате	1 503 097	9
Дивиденды полученные	937 758	596 258

Таблица 41. Активы и обязательства, участвующие в операциях с зависимыми обществами, тыс руб.

Активы и обязательства	Сальдо на 31.12.2014 г.	Сальдо на 31.12.2013 г.
АКТИВЫ		
Дебиторская задолженность, в т. ч.	16 590 722	5 742 117
– долгосрочная	5 858 067	3 187 711
– авансы выданные под капитальное строительство и оборудование к установке	4 954	-
– авансы выданные краткосрочные	915 954	1 347 784
– величина образованного резерва по сомнительным долгам на конец отчетного периода	774 368	778 525
Краткосрочные и долгосрочные финансовые вложения,	280 656 489	24 032 915
в т. ч. долгосрочные	279 267 446	21 722 722
	297 247 211	29 775 032
ОБЯЗАТЕЛЬСТВА		
Кредиторская задолженность краткосрочная	27 015 754	3 627 032
Краткосрочные и долгосрочные кредиты и займы (включая проценты),	7 165 159	4 580 451
в т. ч. долгосрочные	7 165 159	4 579 409
	98 665 913	8 207 483

Информация о размерах вознаграждений, выплаченных основному управленческому персоналу

С целью раскрытия информации к основному управленческому персоналу отнесены: Президент Компании, Вице-президенты, члены Совета директоров, члены Правления, члены Ревизионной комиссии, руководители самостоятельных подразделений (департаментов и управлений), а также иные должностные лица, наделенные соответствующими полномочиями.

Краткосрочное вознаграждение основного управленческого персонала в 2014 году, включая заработную плату, премии и сумму выплаченного выходного пособия, составило 6 971 493 тыс руб. Указанная сумма включает налог на доходы физических лиц и взносы во внебюджетные фонды.

Общество также обеспечивает медицинское страхование основного управленческого персонала. Сумма страховых взносов в 2014 году по добровольному медицинскому страхованию составила 58 140 тыс руб.

Основные владельцы

Сумма дивидендов, выплаченных основному акционеру в 2013 году за 2012 год — 59 295 млн руб., в 2014 году за 2013 год — 94 651 млн руб.

Компании, контролируемые государством

Таблица 42. Информация об операциях с компаниями, контролируемые государством, тыс руб.

Операции	За 2014 год	За 2013 год
ВЫРУЧКА ОТ РЕАЛИЗАЦИИ И ПРОЧИЕ ДОХОДЫ		
Реализация нефти и газа	111 755 883	139 011 675
Реализация нефтепродуктов и продуктов нефтехимии	48 837 520	60 444 723
Доходы от операций с финансовыми инструментами срочных сделок	6 207 945	2 179 918
Прочие доходы	5 201 592	755 773
	172 002 940	202 392 089
ЗАТРАТЫ И РАСХОДЫ		
Покупка нефти и газа	9 466 228	26 654 291
Покупка нефтепродуктов	1 411 912	129 401
Логистические услуги и расходы на транспортировку	253 039 234	194 653 165

Операции	За 2014 год	За 2013 год
Таможенные пошлины	1 323 957 248	1 273 993 137
Расходы по аренде имущества	665 593	720 650
Расходы от операций с финансовыми инструментами срочных сделок	2 310 998	280 665
Расходы на электроэнергию	27 250	27 368
Прочие расходы	2 133 140	2 379 645
	1 593 011 603	1 498 838 322
ПРОЧИЕ ОПЕРАЦИИ		
Поступление краткосрочных кредитов и займов	181 674 136	305 913 063
Погашение краткосрочных кредитов и займов	207 288 024	281 803 940
Поступление долгосрочных кредитов и займов	12 500 000	-
Депозиты размещенные	2 136 219 495	1 448 709 288
Депозиты погашенные	2 030 863 474	1 403 872 618
Проценты к уплате	8 275 307	1 163 836
Проценты к получению	2 206 789	1 182 399
Выданные гарантии и обеспечения	-	2 475 138
ДЕНЕЖНЫЕ ПОТОКИ		
Денежные потоки от текущих операций		
Платежи		
поставщикам (подрядчикам) за сырье, материалы, работы, услуги	(2 047 852 503)	(1 490 282 707)
Денежные потоки от инвестиционных операций		
Поступления		
прочие поступления	6 207 945	2 179 918
Платежи		
поисковые активы	-	(6 858 615)
Денежные потоки от финансовых операций		
Поступления		
получение кредитов и займов	194 174 136	305 913 063
Платежи		
возврат краткосрочных кредитов и займов	(207 288 024)	(281 803 940)

Таблица 43. Активы и обязательства, участвующие в операциях с компаниями, контролируемые государством, тыс руб.

Активы и обязательства	Сальдо на 31.12.2014 г.	Сальдо на 31.12.2013 г.
АКТИВЫ		
Денежные средства и денежные эквиваленты	23 728 826	142 634 386
Дебиторская задолженность, в т. ч.	57 383 943	31 983 074
- долгосрочная дебиторская задолженность	-	1 906
- авансы выданные под капитальное строительство и оборудование к установке	96 048	570
- авансы выданные краткосрочные	41 207 680	17 146 388
- величина образованного резерва по сомнительным долгам на конец отчетного периода	305 994	306 039
Краткосрочные и долгосрочные финансовые вложения,	281 920 215	36 440 345
в т. ч. долгосрочные	628 215	929 163
	363 032 984	211 057 805
ОБЯЗАТЕЛЬСТВА		
Кредиторская задолженность краткосрочная	4 821 622	20 014 878
Краткосрочные и долгосрочные кредиты и займы (включая проценты),	112 633 767	124 343 528
в т. ч. долгосрочные	12 500 000	-
	117 455 389	144 358 406

Участники совместной деятельности

Операции с компаниями, являющимися участниками совместной деятельности с ОАО «НК Роснефть» за период 2013–2014 годы, отсутствуют. Прочие связанные стороны в группу «Прочие связанные стороны» включены негосударственный пенсионный фонд, действующий в интересах работников Общества.

Таблица 44. Информация об операциях с прочими связанными сторонами, тыс руб.

Операции	За 2014 год	За 2013 год
ВЫРУЧКА ОТ РЕАЛИЗАЦИИ И ПРОЧИЕ ДОХОДЫ		
Прочие доходы	324	382
	324	382
ЗАТРАТЫ И РАСХОДЫ		
Расходы по договорам негосударственного пенсионного обеспечения	363 146	343 964
	363 146	343 964

Таблица 45. Активы и обязательства, участвующие в операциях с прочими связанными сторонами, тыс руб.

Активы и обязательства	Сальдо на 31.12.2014 г.	Сальдо на 31.12.2013 г.
АКТИВЫ		
Дебиторская задолженность, в т. ч.	-	9
- авансы выданные краткосрочные	-	9

Активы и обязательства	Сальдо на 31.12.2014 г.	Сальдо на 31.12.2013 г.
	-	9
ОБЯЗАТЕЛЬСТВА		
Кредиторская задолженность краткосрочная	9 615	-
	9 615	-

ОАО «НК «Роснефть» за отчетный период использовало в основном денежную форму расчетов со связанными сторонами.

26. ПОКАЗАТЕЛИ ПО СЕГМЕНТАМ

Общество, его дочерние и зависимые общества (далее — Группа Компаний «НК «Роснефть») осуществляют свою деятельность как вертикально-интегрированное производство. Основными видами деятельности Группы Компаний «НК «Роснефть» являются разведка, разработка, добыча и реализация нефти и газа, а также производство, транспортировка и реализация продуктов их переработки в Российской Федерации и за рубежом. Управленческая информация, результаты которой систематически анализируются лицами, наделенными в Обществе полномочиями по принятию решений о распределении ресурсов внутри Общества и оценке этих результатов, формируется в отношении деятельности Группы Компаний «НК «Роснефть» в целом. Учитывая тот факт, что деятельность Общества как юридического лица неотделима от управления Группой, принятие управленческих решений и распределение ресурсов осуществляется лицами, наделенными соответствующими полномочиями, на уровне Группы Компаний «НК «Роснефть» в целом; отдельная управленческая отчетность, отражающая финансовые результаты, величину активов и обязательств по сегментам, относящаяся исключительно к операциям Общества и не затрагивающая Группу в целом, по направлениям не составляется. Поэтому информация по сегментам в полном объеме раскрывается в консолидированной бухгалтерской отчетности Группы Компаний «НК «Роснефть».

В настоящих Пояснениях ниже приведена информация о выручке в разрезе сегментов, в виду представления данных сведений полномочным лицам Общества на систематической основе. При выделении информации по сегментам принимались во внимание общеэкономические, валютные, кредитные, ценовые риски, которым может быть подвержено Общество.

Таблица 46. Информация о выручке от реализации по сегментам, тыс руб.

Наименование сегмента	Выручка нетто за отчетный год		
	Всего	Внешний рынок	Внутренний рынок
Нефть	1 995 923 274	1 753 676 984	242 246 290
Газ	113 850 820	-	113 850 820
Нефтепродукты и нефтехимия	2 061 532 593	1 219 238 080	842 294 513
Прочие продажи	128 373 513	-	128 373 513
Всего:	4 299 680 200	2 972 915 064	1 326 765 136

В статью «Прочие продажи» вошли: продажа материалов, основных средств, доходы от сдачи в аренду основных средств и др.

27. ПРОЧИЕ АСПЕКТЫ ДЕЯТЕЛЬНОСТИ ОБЩЕСТВА

Вопросы защиты окружающей среды

Деятельность предприятий нефтегазовой отрасли всегда сопряжена с риском нанесения ущерба окружающей среде. Руководство Общества полагает, что его деятельность соответствует требованиям законодательства по охране окружающей среды, и поэтому у Общества отсутствует риск появления значительных обязательств за исключением раскрытых и начисленных в настоящей отчетности.

Страхование

Общество продолжает осуществлять страхование имущества, автотранспортных средств, грузов, транспортировки, строительно-монтажных работ и ответственности должностных лиц.

Энергетические ресурсы

Данные о совокупных затратах по использованным в течение 2014 года энергетическим ресурсам¹.

Таблица 47. Данные по использованным ресурсам, тыс руб.

№	Наименование вида энергетического ресурса	Сумма
1.	Электрическая энергия	27 595
2.	Тепловая энергия	4 207

Условия ведения хозяйственной деятельности в РФ

В 2014 году влияние на российскую экономику оказали значительное снижение цен на сырую нефть и значительная девальвация российского рубля, а также санкции, введенные против России некоторыми странами. В декабре 2014 года процентные ставки в рублях значительно выросли в результате поднятия Банком России ключевой ставки до 17%. Совокупность указанных факторов привела к увеличению стоимости капитала, повышению инфляции и неопределенности относительно дальнейшего экономического роста, что может в будущем негативно повлиять на финансовое положение, результаты операций и экономические перспективы Общества. Руководство Общества полагает, что оно предпринимает надлежащие меры по поддержанию экономической устойчивости Общества в текущих условиях.

1. Требование статьи 22 Федерального закона от 23.11.2009 г. № 261-ФЗ «Об энергосбережении и о повышении энергетической эффективности и о внесении изменений в отдельные законодательные акты РФ». В соответствии со статьей 2 №261-ФЗ энергетический ресурс – носитель энергии, энергия которого используется или может быть использована при осуществлении хозяйственной и иной деятельности, а также вид энергии (атомная, тепловая, электрическая, электромагнитная энергия или другой вид энергии).

ТЕРМИНЫ И СОКРАЩЕНИЯ

EBITDA — прибыль до вычета процентов и налога на прибыль, скорректированная на неоперационные доходы и расходы, износ и амортизацию.

PRMS (Petroleum Resources Management System) — Система управления нефтяными ресурсами, в прошлом — Общество инженеров-нефтяников (SPE). Методика PRMS обеспечивает более точное отражение совокупных запасов, доступных для эксплуатации в течение всего срока службы месторождения. Методические указания PRMS основаны в большей степени на геологических характеристиках пласта, а не на ожидаемых показателях добычи.

ROACE — доходность на средний задействованный капитал, рассчитанный как отношение чистой прибыли к среднему задействованному капиталу. Средний задействованный капитал рассчитывается как среднее арифметическое суммы общего акционерного капитала, доли миноритарных акционеров, долгосрочной и краткосрочной задолженности по кредитам и займам на начало и окончание периода.

RRR — отношение числа доказанных запасов, добавленных в данном году к добыче данного года.

SEC (Securities and Exchange Commission) — Комиссия по ценным бумагам и биржам США. Методика SEC устанавливает стандарт для доказанных запасов, подразумевающий непрерывность экономически эффективной добычи.

Барр. — сокращение, обозначающее баррели; один баррель равен 0,134 метрической тонны.

Барр. н.э. — баррели нефтяного эквивалента; измерение газа по его тепловому эквиваленту в баррелях сырой нефти.

Вероятные запасы — запасы, которые основываются на достаточных доказательствах наличия извлекаемых углеводородов в пределах структуры или коллектора над известными или предполагаемыми межфазовыми контактами. Подсчитываются с меньшей степенью определенности, чем доказанные запасы, из-за более ограниченных данных исследования скважин и/или недостатка окончательных результатов исследований скважин на приток.

Возможные запасы — запасы, которые, возможно, существуют, но которые, по сравнению с вероятными запасами, в меньшей степени определены данными исследования скважин. Включают: а) запасы, основанные на интерпретации данных каротажа и других свидетельствах нефтенасыщенности в зонах за трубой в существующих скважинах; б) возможные расширения площадей доказанных и вероятных запасов в случае указания на то результатов геофизических и геологических исследований; в) запасы, которые могут быть извлечены методами повышения нефтеотдачи в тех случаях, когда имеются данные, достаточные для отнесения этих запасов к доказанным или вероятным.

Глубина переработки нефти — величина, показывающая отношение объема продуктов к общему объему переработанной нефти (общий объем продуктов за вычетом мазута, потерь и топлива, выработанного на собственные нужды).

Двухмерная (2D) сейсморазведка — сейсмическое исследование, результатом которого является изображение коллектора в двух измерениях.

Доказанные запасы — объемы сырой нефти и газа, которые, согласно геологическим и инженерным данным, могут с достаточной степенью вероятности быть извлечены в будущем из известных

пластов при существующих экономических и внешних условиях.

Ингибирование — нанесение химического покрытия (ингибиторов) на трубопроводы с целью замедления коррозии.

Конденсат — легкий углеводород, добываемый вместе с природным газом; при нормальной температуре и давлении конденсат пребывает в жидком состоянии.

Коэффициент задолженности — отношение чистого долга к чистому долгу плюс собственные средства.

Коэффициент замещения запасов — отношение прироста общих доказанных запасов за год к уровню добычи в этом году.

Легкая бензиновая фракция — продукт процесса первичной переработки нефти, используемый в качестве сырья установки изомеризации или компонента товарного прямогонного бензина.

Неорганические капитальные вложения — капитальные вложения, связанные с приобретением активов.

Нетбэк — разница между ценой продажи газа и удельной стоимостью транспортировки газа от месторождения либо от иной точки приема газа.

Органические капитальные вложения — капитальные вложения за исключением приобретения активов.

Попутный нефтяной газ (ПНГ) — природный газ, который обнаруживают вместе с нефтью — либо в растворенном в ней виде, либо в виде шапки свободного газа. Попутный нефтяной газ содержит существенную долю этана, пропана, бутана и прочих насыщенных углеводородов. Газ может быть использован в двух областях:



а) энергетика — производство электроэнергии для использования на месторождениях; б) нефтехимия — газ может быть переработан в сухой отбензиненный газ (поставляется в магистральный трубопровод), газовый бензин, широкую фракцию легких углеводородов и сжиженный газ для собственного потребления.

Рекультивация земель — удаление загрязнения или заражающих веществ из почвы, подземных вод, осадочных пород или поверхностных вод в целях защиты здоровья людей и окружающей среды.

Товарная продукция — продукция, изготовленная для поставки потребителю (заказчику), выдержавшая испытания и годная для использования в соответствии с требованиями, установленными в стандартах (технических условиях), договорах (контрактах) на ее реализацию, имеющая паспорт качества.

Трехмерная (3D)

сейсморазведка — сейсмическое исследование, результатом которого является изображение коллектора в трех измерениях.

Чистый долг — задолженность по долгосрочным и краткосрочным кредитам и займам за вычетом денежных средств и их эквивалентов.

СОКРАЩЕНИЯ

ОГР — Международная ассоциация производителей нефти и газа.

PRMS — Система управления нефтяными ресурсами.

SEC — Комиссия по ценным бумагам и биржам США.

Запасы 2P — доказанные и вероятные запасы.

Запасы 3P — доказанные, вероятные и возможные запасы.

ВСТО — трубопроводная система Восточная Сибирь — Тихий океан, проходящая от г. Тайшет (Иркутская область) до нефтеналивного порта Козьмино в заливе Находка.

ДФО — Дальневосточный федеральный округ.

НПЗ — нефтеперерабатывающий завод.

ОТ, ПБ и ООС — охрана труда, промышленная безопасность и охрана окружающей среды.

ПНГ — попутный нефтяной газ.

СПГ — сжиженный природный газ. Газ, переведенный в жидкое состояние при помощи охлаждения до температуры фазового перехода из газообразного состояния в жидкое. СПГ позволяет транспортировать газ в случае отсутствия трубопроводной инфраструктуры, например судами-газовозами либо автотранспортом.

ЕДИНИЦЫ ИЗМЕРЕНИЯ

барр. — баррель (1 барр. = 0,134 метрической тонны)

барр. н.э. — баррель нефтяного эквивалента

барр./сут. — баррель в сутки

тыс. — тысяча

млн — миллион

млрд — миллиард

км — километр

пог. км — погонный километр

кв. км — квадратный километр

куб. м — кубический метр

га — гектар

долл. США — доллар США

руб. — рубль

ОБЩИЕ СВЕДЕНИЯ ОБ ОАО «НК «РОСНЕФТЬ»

Дата государственной регистрации Открытого акционерного общества «Нефтяная компания «Роснефть» и регистрационный номер:

- Дата государственной регистрации общества как юридического лица: 7 декабря 1995 г.;
- Номер свидетельства о государственной регистрации общества: 024.537;
- Дата внесения записи в Единый государственный реестр юридических лиц о юридическом лице, зарегистрированном до 1 июля 2002 г.: 12 августа 2002 г.;
- Серия и номер свидетельства о внесении записи в Единый государственный реестр юридических лиц о юридическом лице, зарегистрированном до 1 июля 2002 г.:
- Серия 77 №0048567 11;
- Основной государственный регистрационный номер, за которым в Единый государственный реестр юридических лиц внесена запись о создании общества: 1027700043502.

Субъект Российской Федерации, на территории которого зарегистрировано общество: г. Москва.

Основной вид деятельности общества: проведение геологопоисковых и геологоразведочных работ с целью поиска месторождений нефти, газа, угля и иных полезных ископаемых; добыча, транспортировка и переработка нефти, газа, угля и иных полезных ископаемых, а также леса; производство нефтепродуктов,

нефтехимической и другой продукции, включая электроэнергию, продукты деревообработки, товары народного потребления и оказание услуг населению; хранение и реализация (включая продажу на внутреннем рынке и на экспорт) нефти, газа, нефтепродуктов, угля, электроэнергии, продуктов деревообработки, иных продуктов переработки углеводородного и другого сырья.

На основании Распоряжения Правительства РФ от 20.08.2009 № 1226-р ОАО «НК «Роснефть» включено в перечень стратегических предприятий, обеспечивающих реализацию единой государственной политики в отраслях экономики, в которых осуществляют деятельность эти организации.

На основании Указа Президента РФ от 21.05.2012 № 688 ОАО «НК «Роснефть» включено в перечень стратегических предприятий и стратегических акционерных обществ.

КОНТАКТНАЯ ИНФОРМАЦИЯ

Полное фирменное наименование:

Открытое акционерное общество
«Нефтяная компания «Роснефть»

Сокращенное наименование:

ОАО «НК «Роснефть»

Место нахождения Общества:

Российская Федерация, 115035,
Москва, Софийская набережная,
дом 26/1

Справочная служба:

Тел.: +7 (499) 517-88-99
Факс: +7 (499) 517-72-35
Телекс: 114405 DISVO.RU
Эл. почта: postman@rosneft.ru

Для акционеров:

Директор Департамента корпора-
тивного управления — Корпоратив-
ный секретарь ОАО «НК «Роснефть»
Грицкевич Светлана Валентиновна
Тел.: +7 (499) 517-88-88
(доб. 529-01)

Управление по работе с акционерами Департамента корпоративного управления ОАО «НК «Роснефть»

Тел.: +7 (495) 987-30-60;
+7 (499) 429-06-89;
8-800-500-11-00 (звонок
по России бесплатный)
Факс: +7 (499) 517-86-53
Эл. почта: shareholders@rosneft.ru

Для институциональных инвесторов:

Департамент отношений с инвесто-
рами ОАО «НК «Роснефть»
Тел.: +7 (495) 411-05-04
Эл. почта: ir@rosneft.ru

Аудитор отчетности Компании по международным стандартам:

ООО «Эрнст энд Янг» Россия,
115035, Москва, Садовническая
наб., 77, стр. 1
Тел.: +7 (495) 705-97-00;
+7 (495) 755-97-00
Факс: +7 (495) 755-97-01

Аудитор отчетности Компании по российским стандартам:

ООО «Эрнст энд Янг», Россия,
115035, Москва, Садовническая
наб., 77, стр. 1
Тел.: +7 (495) 705-97-00;
+7 (495) 755-97-00
Факс: +7 (495) 755-97-01

Регистратор Компании:

ООО «Реестр-РН», 109028, Москва,
Подкопаевский пер., 2/6, стр. 3-4
Тел.: +7 (495) 411-79-11
Факс: +7 (495) 411-83-12
Эл. почта: support@reestrn.ru
Веб-сайт: www.reestrn.ru

Депозитарий ГДР:

J. P. Morgan

Офис в Москве:

125047, Российская Федерация,
Москва, Бутырский Вал, 10, здание
А, 13-й этаж
Тел.: +7 (495) 967-71-13

Офис в Лондоне:

25 Bank Street, Canary Wharf, 17th
Floor, London E14 5JP, UK
Тел.: +44 207 134 5518

Веб-сайт Компании:

Русская версия: www.rosneft.ru
Английская версия: www.rosneft.com

